

レンティケアサービス

福祉用具レンタルのトータルニーズにおこたえます。

「たくさんの笑顔」と「きめこまやかなサービス」をモットーに、地域に貢献できる身近な相談相手を目指します。

レンティケアサービス

レンティケアサービス墨田
〒130-0022
東京都墨田区江東橋1-14-3
TEL:03(3631)5015
FAX:03(5669)8853
介護保険事業者番号 1370702050

レンティケアサービス市川
〒272-0015
千葉県市川市鬼高3-15-13-A棟
TEL:047(712)6521
FAX:047(712)6522
介護保険事業者番号 1270801929

レンティケアサービス習志野
〒275-0023
千葉県習志野市芝園2-6-7
TEL:047(452)1610
FAX:047(453)2120
介護保険事業者番号 1272100866

レンティケアサービス城南
〒156-0055
東京都世田谷区船橋2-7-5
TEL:03(5429)1071
FAX:03(5429)1072
介護保険事業者番号 1371206952

レンティケアサービス菅野
〒272-0824
千葉県市川市菅野4-17-14
TEL:047(325)8001
FAX:047(325)6360
介護保険事業者番号 1270802455

レンティケアサービス湘南
〒243-0034
神奈川県厚木市船子1192-1
TEL:046(280)4903
FAX:046(280)4904
介護保険事業者番号 1472901907

東京・千葉・神奈川以外の都道府県では、介護保険でのお取り扱いができない場合があります。

株式会社レンティ

本社
〒130-0022
東京都墨田区江東橋1-14-3
TEL:03(3631)7171(代)
FAX:03(5669)8853

営業本部
〒275-0023
千葉県習志野市芝園2-6-7
TEL:047(453)2105(代)
FAX:047(453)2103

札幌営業所
〒003-0013
札幌市白石区中央三条3-6-4
TEL:011(831)1688(代)
FAX:011(841)6419

宇都宮営業所
〒321-0105
栃木県宇都宮市横田新町22-2
TEL:028(678)5677
FAX:028(678)5688

城南営業所
〒156-0055
東京都世田谷区船橋2-7-5
TEL:03(5429)1071
FAX:03(5429)1072

湘南営業所
〒243-0034
神奈川県厚木市船子1192-1
TEL:046(280)4903
FAX:046(280)4904

物流センター
〒175-0023
千葉県習志野市芝園2-6-7
TEL:047(453)2105(代)
FAX:047(453)2103

名古屋営業所
〒463-0003
名古屋市守山区下志段味字長葎183
TEL:052(739)2025
FAX:052(736)2014

滋賀営業所
〒523-0856
滋賀県近江八幡市音羽町18-5
TEL:0748(31)2103
FAX:0748(33)2104

福岡営業所
〒811-4221
福岡県遠賀郡岡垣町山田975-1
TEL:093(281)2104
FAX:093(283)2102

金沢営業所
〒920-0016
石川県金沢市諸江町中丁333-1
TEL:076(256)5790
FAX:076(256)5788

仙台営業所
〒981-3222
宮城県仙台市泉区住吉台東3-1-5
TEL:022(725)7843
FAX:022(725)7844

千葉工場
〒289-1326
千葉県山武市成東1955-1
TEL:0475(82)7688(代)
FAX:0475(82)7691

福祉用具のご利用価格のご案内

カタログの表示価格は、介護保険をご利用の場合に対応しています。

本カタログ中に標示されているマーク **非課税** はご利用の際、消費税がかからない福祉用具です。

■レンタル価格について

- 取扱店別紙価格表または各商品に提示されている価格をご覧ください。
- 介護保険認定の場合は、月極レンタル価格のご利用負担額をご負担いただくことになります。
- 介護保険で認定されない場合、介護保険でのご利用上限額を超える場合、および介護保険適用外になった場合は、レンタル料金全額が利用者負担となります。(ご利用上限額を超える場合は、超えた金額のみ全額ご利用者負担となります。) ご了承ください。

■レンタル料金の計算方法

- レンタル料金は1ヵ月単位で計算し、日割り計算はしておりません。

■レンタル開始月および終了月の計算方法

- ①レンタル開始月のレンタル料金
レンタル開始日が開始月の15日以前の場合
…月額レンタル料金全額
レンタル開始日が開始月の16日以降の場合
…月額レンタル料金の2分の1相当額

②レンタル終了月のレンタル料金

- レンタル終了日が終了月の15日以前の場合
…月額レンタル料金の2分の1 相当額
レンタル終了日が終了月の16日以降の場合
…月額レンタル料金全額

③1ヵ月以内レンタル料金

- レンタル期間が1ヵ月以内の場合のレンタル料金
…月額レンタル料金全額

■納品組立て・配送料

納品日時につきましては、お客様のご要望にお応えします。

【介護保険で認定される場合】

- レンタル料金の中に組立て・配送料(組立て搬入・搬出費)が含まれています。
 - 次の場合はレンタル料金とは別途、組立て・配送料を申し受ける場合があります。詳しくは取扱店スタッフにご相談ください。
- ①搬入・搬出業務の際、特別な作業や措置が必要な場合
 - ②遠距離、山間、離島等への搬入・搬出業務

- ③介護保険の指定事業者申請をした際、通常サービス地域として登録した地域以外への搬入・搬出業務
- ④契約期間中にお客さまの都合(転居等)により、レンタル商品の移動を行う場合

【介護保険以外でご利用の場合】

- 取扱店にお問い合わせ下さい。

■レンタル料金のお支払い

- お支払方法とお支払期日については、ご相談の上、別紙をご覧ください。
- ご利用いただいているにもかかわらず、料金のお支払がない場合はやむを得ず福祉用具を引き取らせていただく場合もございます。

※ご注意…福祉用具が正常に動作しなくなった場合は、速やかに修理・お取替えいたします。(ただし、お客様の故意または過失あるいは取扱い説明に反した使用による場合は、修理およびお取替えの費用はお客様の負担となりますので、ご了承ください。)

※購入対象品については、別途「介護保険対応 福祉用具購入カタログ」をご用意しております。最寄りの株式会社レンティ各オフィスまでご請求ください。

こんな事もやっています！

■ ケアプラン作成

■ 寝具レンタルサービス

■ リネンサプライサービス

■ 訪問介護サービス

■ 寝具乾燥サービス

■ イベント企画

■ 福祉用具レンタル・販売

■ 私物洗濯サービス

■ 家具・家電レンタル



Renty 株式会社レンティ

<http://www.renty.co.jp>

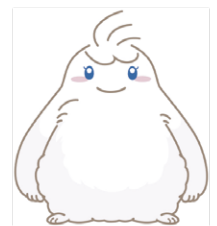

レンティイメージキャラクター「レンちゃん」

本社：〒130-0022 東京都墨田区江東橋1-14-3
TEL：03(3671)7171(代) FAX：03(5669)8853

営業本部：〒275-0023 千葉県習志野市芝園2-6-7
TEL：047(453)2105(代) FAX：047(453)2103

Renty



介護保険対応

福祉用具レンタルカタログ Vol.13



レンティイメージキャラクター「レンちゃん」

レンティケアサービス



as human, for human

PARAMOUNT BED



あなたにプラス、
私にプラス。

ご本人様と介護に関わるすべての人を笑顔にしたい。

介護用ベッド 楽匠プラスシリーズ

楽匠 **+** プラス

たとえば、もっとスムーズな背あげで、もっと身体を起こす時間を快適に過ごすために、
身体の動きに合わせて作り直したプラス ライン ボトムを採用。

さらに、ご本人様と介護する方のつながりやすさを実現するために、家庭内呼び出し機能を新たに搭載しています。
パラマウントベッドの楽匠プラスシリーズは、ご本人様の自分らしい生活と介護する方の笑顔のために、独自の先進技術でサポートします。

CONTENTS

介護保険制度のご利用について P. 4

福祉用具レンタルサービスの流れ P. 5

販売品購入の流れ P. 6

介護保険対象福祉用具 P. 7

利用者状態別INDEX P. 8

索引 P. 94

年齢早見表 P. 103

 ■ 特殊寝台 P. 10

 ■ 特殊寝台付属品 P. 24

 ■ 床ずれ防止用具 P. 25

 ■ 体位変換器 P. 32

 ■ 徘徊感知機器 P. 34

 ■ 手すり P. 36

 ■ 歩行補助つえ P. 44

 ■ 歩行器 P. 45

 ■ 車いす P. 50
寸法・機能一覧 P. 68

 ■ 車いす付属品 P. 70

 ■ スロープ P. 73

 ■ 移動用リフト P. 76

 ■ 自動排泄処理装置 P. 80

 ■ 購入品【入浴】 P. 80

 ■ 購入品【排泄】 P. 87



産業標準化法に基づくJISマーク表示制度において
次の登録認証機関が規格適合したことを認証した商品

JQA 一般財団法人 日本品質保証機構
MGSL 一般財団法人 日本文化用品安全試験所
JET 一般財団法人 電気安全環境研究所

介護保険制度のご利用について

■ 介護サービスの利用手続きとサービス内容

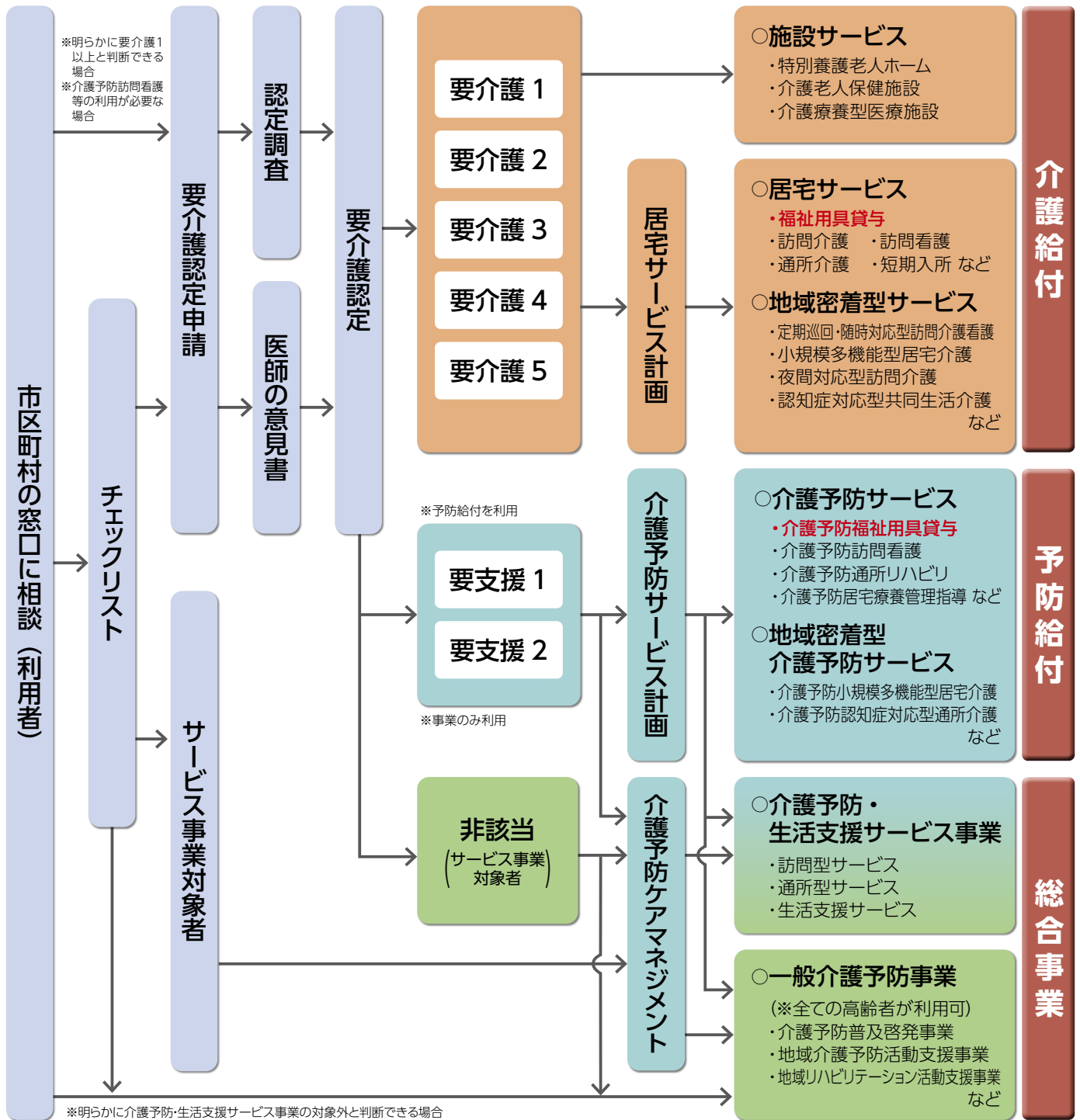

■ サービス利用額の上限

	要支援 1	要支援 2	要介護 1	要介護 2	要介護 3	要介護 4	要介護 5
支給限度額 (月額)	50,320円	105,310円	167,650円	197,050円	270,480円	309,380円	362,170円
ご利用者負担額 (月額 1割)	5,032円	10,531円	16,765円	19,705円	27,048円	30,938円	36,217円
ご利用者負担額 (月額 2割)	10,064円	21,062円	33,530円	39,410円	54,096円	61,876円	72,434円
ご利用者負担額 (月額 3割)	15,096円	31,593円	50,295円	59,115円	81,144円	92,814円	108,651円

※実際の支給限度額は、金額ではなく単位で決められており、所在地やサービスの種類によって1単位当たりの報酬額が異なります。
 ※表は目安として1単位当たり10円で計算しています。
 ※介護サービスを利用する場合には、費用の一定割合を利用者の方にご負担いただくことが必要です。詳しくは、市区町村にご確認ください。

福祉用具レンタルサービスの流れ

step. 1

ご相談・お問い合わせ

お気軽に担当までご相談ください。

step. 2

介護サービス計画(ケアプラン)の作成(福祉用具選びの相談・助言)

介護サービスの計画に基づいて、レンタル対象商品の中から選定していただきます。福祉用具専門相談員がご相談させていただきます。

step. 3

お申し込み・ご契約

介護用品・料金・納品日等の確認、契約書の確認とご記入を行います。お支払い方法については、契約時にご説明させていただきます。

step. 4

納品・組み立て・商品説明

ご指示を受けた場所・日時に、お届けに伺います。ご利用者様が使いやすいように調整し、商品の取り扱いの説明を行います。

step. 5

ご利用・アフターサービス

レンタルされた商品の使用状況や適合状況を確認し、要介護度の変化に応じて介護用品の交換・追加・引き取りを行います。故障などの場合も速やかに対応いたしますので、ご連絡ください。

step. 6

ご解約・引き上げ

レンタル契約を終了し、引き取りをご希望される場合は、引き上げご希望日時をご連絡ください。

step. 7

洗浄・消毒・保管

引き上げた商品は速やかに消毒を実施。洗浄および点検、補修の後、新たな利用まで万全に保管します。

① 一次消毒

返却品と運搬車両は、エタノール系製剤を噴霧するなど、衛生管理に万全を期しています。



② 洗浄 微酸性電解水消毒

高圧洗浄機を使用し、ベッド・車椅子・歩行器他、ほとんどの商品を水洗いしています。細かい埃や汚れもくまなく落とします。洗浄した商品には、微酸性電解水をかけ流します。食材の殺菌にも使用されている、環境にやさしい殺菌水です。



③ オゾン消毒

オゾン消毒にて殺菌消毒を行います。オゾンによってゴムが傷むおそれがあるため、車いすなどゴムが使われている用具は別途消毒を行います。



④ 乾燥

乾燥庫では洗浄した商品を入庫し、温度設定を行ったうえでしっかり乾燥させます。



⑤ 点検・修理・清拭消毒

安心してご利用いただく為、1台1台丁寧に整備します。商品別に定められたチェック項目に基づいて、外観や動作をチェックします。



⑥ 検品・梱包

洗浄・消毒・補修が完了した商品は、チェックリストに基づいて最終検査を行います。安全・安心な品質に万全を期しています。清潔維持のためにしっかりと梱包します。



⑦ 保管

ご利用者様のもとに届けられるまで、清潔庫で商品別に保管されます。出庫の際には、最終チェックを行い清潔で安心できる商品をお届けします。

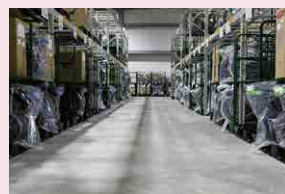

⑧ 安全・安心の確保

消毒済み商品の菌検査(抜き取り検査)を定期的実施し、消毒の有効性を検証しています。



販売品購入の流れ

1

ご相談・お問い合わせ

お気軽に担当までご相談ください。

2

選定

ご使用になる方の身体状況、住環境等を確認させていただき、適切な福祉用具のご提案・アドバイスをいたします。
商品が決まりましたら、福祉用具の説明、料金の説明、介護保険特定福祉用具購入の仕組み等をご説明いたします。

3

お申し込み・ご契約

ご契約時に担当者が契約内容と料金や支払い方法を確認し、契約書を作成いたします。

4

役所への申請

介護保険を利用する福祉用具購入は、購入前の申請が必要な場合があります。
各市区町村により申請方法が異なりますので、詳しくは担当までお問い合わせください。

5

商品お届け

ご指示を受けた場所・日時にお届けに伺います。
福祉用具専門相談員が組立や設置、ご利用者様に合わせて調整し、福祉用具の取り扱い方法、使用上の注意事項を商品と取扱説明書を用いながらご説明いたします。

6

お支払い

介護保険を利用する福祉用具購入は、償還払いと受領委任払いの2通りのお支払い方法があります。
各市区町村によりお支払い方法が異なりますので、詳しくは担当までお問い合わせください。

7

役所への申請

介護保険を利用する福祉用具購入は、購入後の申請が必要です。
もちろん代理申請を承りますのでご安心ください。

8

アフターサービス

万一不具合が発生しましたらご連絡ください。迅速に対応させていただきます。

レンタルで利用できる介護保険対象種目

福祉用具	介護給付サービスコード	予防給付サービスコード	利用条件
1. 車いす	171001	671001	自走用標準型車いす、普通型電動車いす又は介助用標準型車いす、介助用電動車いすに限る。
2. 車いす付属品	171002	671002	クッション、電動補助装置等であって、車いすと一体的に使用されるものに限る。
3. 特殊寝台	171003	671003	サイドレールが取り付けられているもの又は取り付けることが可能なものであって、次に掲げる機能のいずれかを有するもの。 ①背部又は脚部の傾斜角度が調整できる機能 ②床板の高さが無段階に調整できる機能
4. 特殊寝台付属品	171004	671004	マットレス、サイドレール等であって、特殊寝台と一体的に使用されるものに限る。
5. 床ずれ防止用具	171005	671005	次のいずれかに該当するものに限る。 ①送風装置又は空気圧調整装置を備えた空気マット ②水等によって減圧による体圧分散効果をもつ全身用のマット
6. 体位変換器	171006	671006	空気パッド等を身体の下に挿入することにより、居宅要介護者等の体位を容易に変換できる機能を有するものに限り、体位の保持のみを目的とするものを除く。
7. 手すり	171007	671007	取付けに際し工事を伴わないものに限る。
8. スロープ	171008	671008	段差解消のためのものであって、取付けに際し工事を伴わないものに限る。
9. 歩行器	171009	671009	歩行が困難な者の歩行機能を補う機能を有し、移動時に体重を支える構造を有するものであって、次のいずれかに該当するものに限る。 ①車輪を有するものにあつては、体の前及び左右を囲む把手等を有するもの ②四脚を有するものであつては、上肢で保持して移動させることが可能なもの
10. 歩行補助つえ	171010	671010	松葉づえ、カナディアン・クラッチ、ロフストランド・クラッチ、プラットホーム・クラッチ及び多点杖に限る。
11. 認知症老人徘徊感知機器	171011	671011	介護保険法第7条第15項に規定する認知症である老人が屋外へ出ようとした時等、センサーにより感知し、家族、隣人等へ通報するもの。
12. 移動用リフト	171012	671012	床走行式、固定式又は据置式であり、かつ、身体をつり上げ又は体重を支える構造を有するものであって、その構造により、自力での移動が困難な者の移動を補助する機能を有するもの。(取付けに住宅の改修を伴うものを除く。)
13. 自動排泄処理装置	171013	671013	次の要件を満たすもの。 ①尿又は便が自動的に吸引されるもの ②尿と便の経路となる部分を分割することが可能な構造を有するもの ③要介護者又はその介護を行う者が容易に使用できるもの

特定福祉用具購入の対象種目

福祉用具	利用条件
1. 腰掛便座	次のいずれかに該当するものに限る。 ①和式便器の上に置いて腰掛式に変換するもの ②洋式便器の上に置いて高さを補うもの ③電動式又はスプリング式で便座から立ち上がる際に補助できる機能を有しているもの ④便座、バケツ等からなり、移動可能である便器（居室において利用可能であるものに限る。）
2. 自動排泄処理装置の交換可能部品	尿又は便が自動的に吸引されるもので居宅要介護者等又はその介護を行う者が容易に使用できるもの。
3. 入浴補助用具	座位の保持、浴槽への出入り等の入浴に際しての補助を目的とする用具であつて次のいずれかに該当するものに限る。 ①入浴用椅子 ②浴槽用手すり ③浴槽内椅子 ④入浴台（浴槽の縁にかけて利用する台であつて、浴槽への出入りのためのもの） ⑤浴室内すのこ ⑥浴槽内すのこ ⑦入浴用介助ベルト
4. 簡易浴槽	空気式又は折りたたみ式等で容易に移動できるものであって、取水又は排水のために工事を伴わないもの。
5. 移動用リフトのつり具の部分	身体に適合するもので、移動用リフトに連結可能なものであること。

※介護保険利用の場合、月額レンタル価格および購入価格の自己負担額は所得に応じた負担割合となります。

※購入は年間10万円が限度額です。(毎年4月1日から1年間)

※自治体によって、介護保険の運用基準が異なりますので、お問い合わせください。

※仕様および外観は、メーカーの都合により予告なく変更されることがありますので、あらかじめご了承ください。

※寸法、角度、質量等の数値には、多少の誤差が含まれます。

※カタログと実際の製品の色とは、印刷の関係で多少異なる場合があります。

※商品によっては、一部対応ができない地域がございます。

○ 福祉用具を使わなくてもできる。

△ 福祉用具を使えば自分で行える。

× 福祉用具の使用と介助がないとできない。

利用者状態別 INDEX

商品ページでは、このマークを目安に選べます▶



軽い

Aさん



**日常生活は自立しています。
介助は必要ありません。**

- ・屋内歩行は、独歩で可能です。
- ・屋外に出るときは、段差などの路面状況により手すりやつえなど支持物があった方がより安全です。
- ・トイレやお風呂も自立ですが、立ちしゃがみなどの動作によっては、手すりがあるとより安全です。

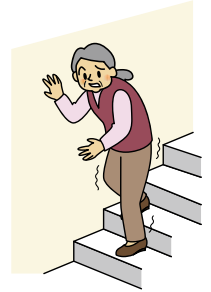

Bさん



**日常生活はほぼ自立していて、支えがあれば介助は不要です。
福祉用具を使って、自分ひとりで外出できます。**

- ・屋内移動には、手すりやつえを使用します。立ちしゃがみや腰かけの高さによっては、手すりが必要です。
- ・屋外歩行は、支持物があれば可能ですが、転倒や疲労を考慮し、車いすとなることが多いです。
- ・安全のためにトイレや浴室には手すりが必要です。



状態

Cさん



**日常生活は車いすにてほぼ自立していますが、
外出など介助が必要な場面があります。**

- ・屋内移動は、車いす（自走式）、屋外は車いす（介助式）となります。
- ・日常生活の自立性を高めるために、立ち上がりや立位保持・方向転換時など、手すりや腰かけの高さ設定などが必要です。
- ・トイレやお風呂に関しても、手すりや入浴台などの福祉用具の個別対応が必要です。



Dさん



**日常生活が不自由で、常時車いすが必要です。
生活内に介助が必要な場面が多くなっています。**

- ・移動は屋内外ともに車いすです。
- ・本人の自立性を高めるためと介護者の負担を軽減する目的で、特殊寝台や車いすの個別対応が必要となります。
- ・トイレやお風呂に関しても、手すりや入浴台、リフトなどの福祉用具が必要です。



重い

Eさん



**ほとんど寝たきり状態で、日常生活がまったく不自由です。
全面的な介助が必要です。**

- ・移動は屋内外ともに車いす（介助式）です。
- ・本人のからだの苦痛の軽減と介護者の負担を軽減する目的で、特殊寝台や車いすの個別対応が必要です。
- ・外出やお風呂に関しても、リフトなどの福祉用具が必要です。



特殊寝台（電動ベッド）

電動ベッドは、起き上がり・離床などの動作を助け、「寝たきりの生活」を防止するために用います。

利用者状態別選定ポイント

A B C D E このマークを目安に選べます。

Bさん



床上（布団）からの立ち上がりも可能ですが、手すりなどの支持物が必要となります。ベッドでは、自力で寝返りをして起き上がることは可能ですが、寝返りする際に介助バーなどの支持物が必要となることがあります。

Cさん



床上（布団）からの立ち上がりは自力では不可能な方です。ベッドからは介助バーなど支持物を使用し、自力で寝返り、足を下ろし起き上がります。移乗のためにベッドの高さ調整が必要です。

Dさん



ベッドから起き上がるために、背上げ機能を使用し、支持物を使用して座位へ自力もしくは介護で移行する方です。臥床時の姿勢安定のため膝上げ機能、移乗や介護のためにベッドの高さ調整機能が必要です。

Eさん



ベッド上座位時に身体がズレないように背上げ機能、膝上げ機能が必要な方です。介護や移乗のためにベッドの高さ調整機能が必要です。

電動ベッドの機能

背上げ機能



起き上がりの動作を助けます。

膝上げ機能



背上げするとき体がずれてしまうのを防ぎます。

高さ調節機能

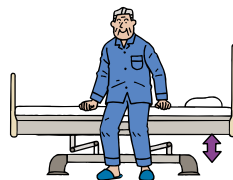

ベッドの床高を立ち上がりやすい高さに変え、立ち上がりの動作を助けます。

背・膝連動機能



背と膝の上げ下げを組み合わせることで、からだのずれや圧迫感が少なく、姿勢のずれにくい起き上がり動作ができます。

介護する方も楽な姿勢が取れるので、負担が軽減されます。



ラクラアモーション

楽匠+ らくしょうプラスシリーズ
楽匠Z らくしょう Zシリーズ



従来の背と膝の上げ下げを組み合わせ合わせた動きに、ベッド全体を傾かせる動きを加えることで、床ずれの発生要因となる起きあがり時の身体のずれや圧迫感を大幅に軽減するとともに、起きあがり後の姿勢をしっかりと保持します。

らくらくモーション

楽匠+ らくしょうプラスシリーズ
楽匠FeeZ らくしょう フェーズシリーズ



楽匠Z らくしょう Zシリーズ
楽匠S らくしょう Sシリーズ
rento らんとシリーズ

ひとつのボタン操作で、からだがズレにくく、安定した姿勢で起き上がることができます。背上げをしたあとに介護する方が姿勢を直す負担を軽減できます。

介護用ベッド 製品開発の変遷

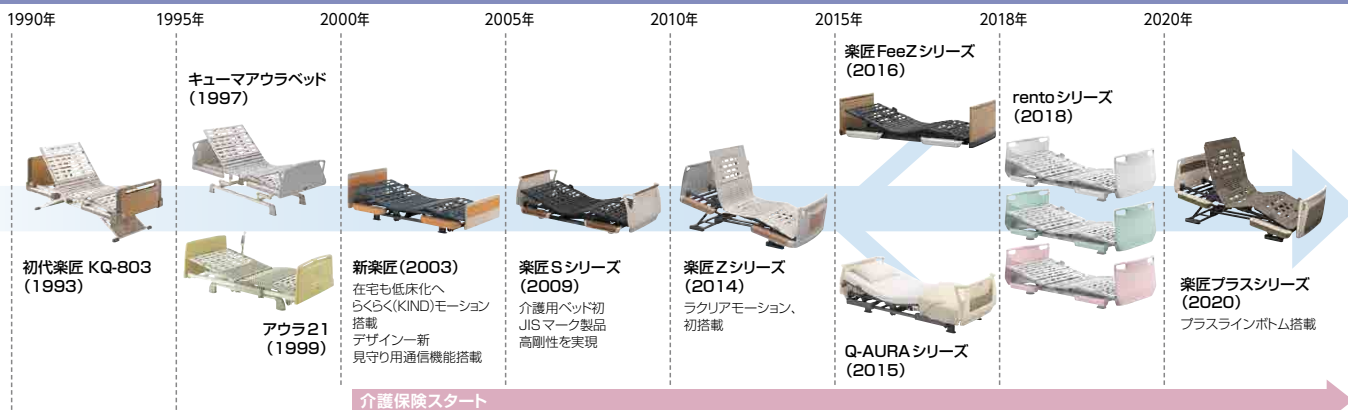

電動ベッドのサイズ

幅

83cm

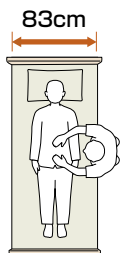

接近しやすく介護がしやすい。

91cm

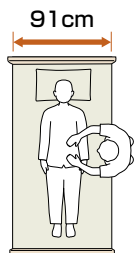

ゆったりとしたスペースと介護のしやすさを両立。

100cm

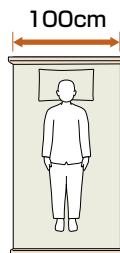

大柄の方でも十分に寝返りができるゆったりとしたスペース。

長さ

ミニ

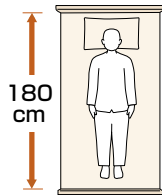

適応身長を目安
150cm未満

レギュラー

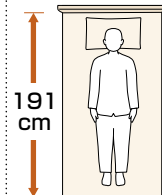

適応身長を目安
150cm以上

ロング

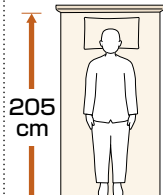

適応身長を目安
170cm後半から
※ロングサイズは、レギュラーサイズのベッドと延長フレームの組み合わせです。

※実際の寸法につきましては、各種ベッドのページをご覧ください。

各部名称とベッド付属品

マットレス 参照 P.24

ベッドの上に敷いて使用します。寝返りのためには硬めのものが適しており、体圧分散には柔らかいものの方が効果が高いという特徴があります。

テーブル 参照 P.31

ベッドの上に差し掛けて使用します。ベッドサイドレールに乗せて使用するものや、門型の足やフレームを持つものなどがあります。

ベッドサイドレール 参照 P.29

ベッドで寝ている人の転落予防、寝具の落下防止を目的にしております。

介助バー 参照 P.30

ベッドの側面に取り付けて、ベッドからの乗り降りの際に体を支えます。つかまったり寝返りなどの補助として活用することが目的なので、ネジで固定されています。

脚部 参照 P.18・19・20・23

ベッドを支える部分で、キャスターを取り付けることもできます。

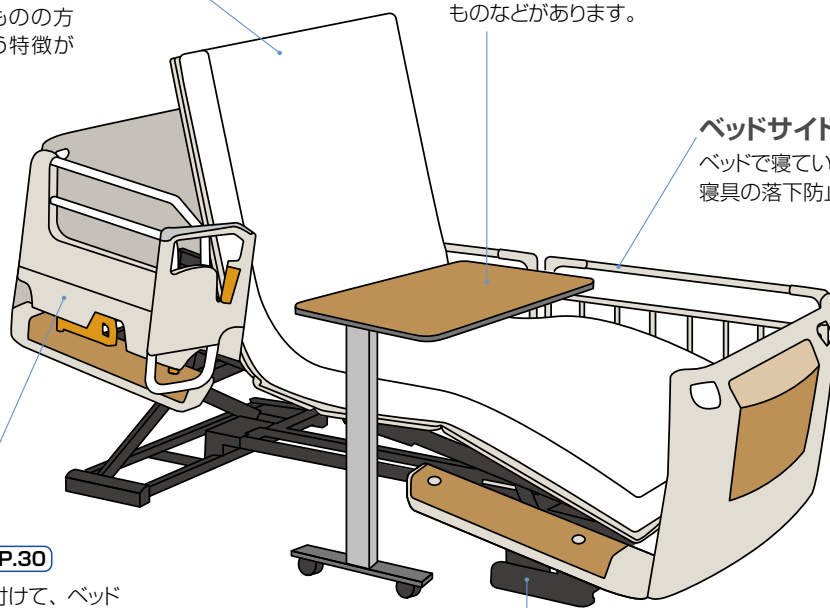

在宅用電動介護用ベッドのJISマークについて

JIS T 9254



マークのある特殊寝台（電動ベッド）は、柵（ベッドサイドレール）などの適合するオプション製品を取り付けたときにできる“すき間”について JIS 規格に定められた寸法を順守しています。組み合わせについては必ずその商品に適合するオプション製品（ベッドサイドレールなど）をお使いください。

JIS T 9254





ご本人様と介護に関わる
すべての人を笑顔にしたい。

介護用ベッド 楽匠プラスシリーズ

楽匠⁺

JIS T 9254



もっと、もっと、
身体にやさしくなるために

介護用ベッドでいちばん多く利用されている背あげ機能をさらに磨きあげています。全面的に作り直したプラス ラインボトムをシリーズ全機種に採用することで、先進のラクリアモーションから背ボトムだけを動かすものまで、すべての背あげ機構がグレードアップしています。



もっと、
介護する方とつながるために

スマートフォン用の専用アプリも用意しました。家庭内呼び出し機能で、手元スイッチからスマートフォン*に発信できます。また、スマートフォンでベッドの操作ができます(使い方は動画で確認できます)。もっとご家族とつながることで、よりよい介護をサポートします。

*Bluetoothの無線が届く範囲で受信します。Bluetoothロゴは、米国Bluetooth SIG, Inc.の登録商標です。本文中における®は省略しています。
※仕様変更により、内容やイラストが実際のアプリ画面と一致しない場合があります。
※独自のセンサーと組み合わせて、インターネットを介した見守り機能にも対応を予定しています。



もっと、
一人ひとりに合わせるために

ご本人様の心身の状態や生活環境、好みなどに配慮した豊富なバリエーションを用意しています。ベッドの機能やサイズ、デザインの組み合わせにより、一人ひとりに合った1台が見つかります。





もっと、もっと、
身体にやさしくするために



もっと身体にやさしく、もっと次の動作につながる。
背あげをさらに進化させるために生まれた
プラス ライン ポトム。

要所要所に新しいアイデアを取り入れて全面的に作り直した
プラス ライン ポトムが新登場。より身体の動きに合った起き上がり動作で
骨盤の立った動きやすい起き上がり姿勢を実現しています。
ラクリアモーションだけでなく、すべての背あげ機構で効果を発揮します。

より姿勢を安定させやすい背サポート

腰部から胸部にかけてポトムの剛性を調整し、より身体にフィットしやすくなりました。
背あげするとき背中をしっかりと支持します。また、身体との接触面積が広がる
ので体圧をより分散できます。

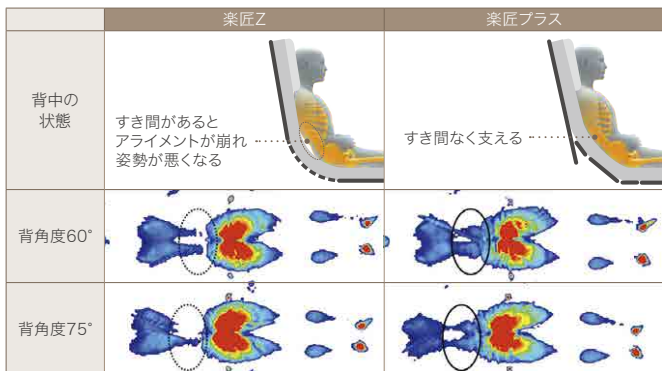

より骨盤を立てやすい腰サポート

骨盤部にあたるポトムの剛性を高めて曲がり方を変更することで、骨盤をしっかりと
起こし、身体が動かしやすい背あげ姿勢に移行できます。骨盤をしっかりと起こす
ことで身体が足側にずり落ちにくくなるため、床ずれリスクの軽減にもつながります。

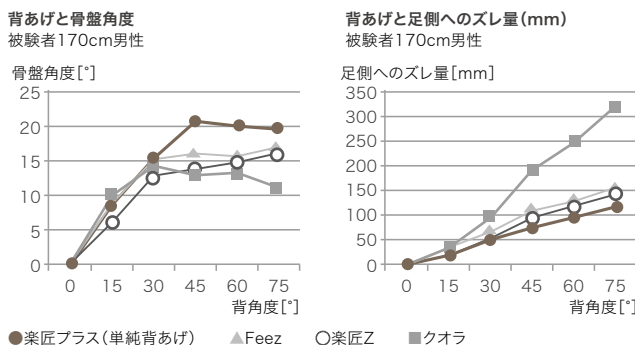

身体の軸とベッドの軸を合わせやすい新しいポトム分割(腰ポトム)

腰ポトムのサイズを人の身体に合わせ、大転子の位置にはガイドを設けました。
これにより背あげするときの身体の動きとベッドの動きの軸を合わせやすくなりました。
また、連動など膝あげを併用する際に、骨盤をホールドするポケットを構成します。

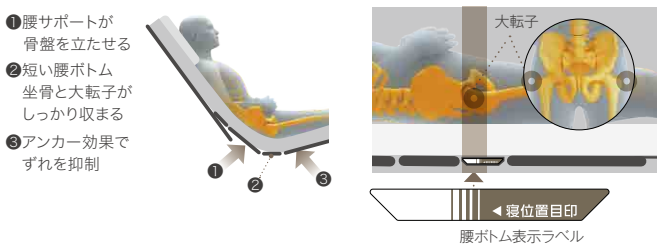

身長差をカバーする膝サポート

膝部が多段階で曲がるので、身長差をカバーしてベッドの動きにフィットしやすくなりました。また、膝裏への当たりも良く馴染みやすくなっています。

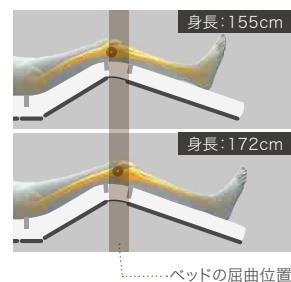

プラス ライン ポトムだから、楽匠プラスシリーズのすべての背あげ機構がさらにやさしくグレードアップ。

	起き上がり動作 と 起き上がり姿勢	離床姿勢
ラクリアモーション	 骨盤が起きた状態で、膝を少し曲げて足先をさげた姿勢になります。背もたれに頼ることが少なく上体を前傾させやすく、首や肩、腕が動かしやすくなります。	最低床高21cmからの起き上がり 床高36cmからの起き上がり 足先がさがっているため、足が降ろしやすくなります。離床しやすいように、ラクリアモーションを操作するときのベッドの高さによってベッドの傾斜角度を自動的に調節して、起きあがったときの腰ポトムの高さを調節します。
らくらくモーション	 上体が起きたときには、足が水平に戻り長座位姿勢に移行します。身体のずれが少なく、骨盤が起きていますので、起きあがり姿勢が安定しやすくなります。	 安定した姿勢で起きあがれるので、身体が動かしやすくなります。
2モーション「連動」	 上体を起こしながら膝をさげることで、腹部の圧迫感を軽減します。上体が40°になると膝が水平に戻ります。頭ボタンを押し続けると、背は最大の75°までであり長座位姿勢に移行できます。	 膝が水平に戻るタイミングが早いので、最後まで背をあげきらない状態で離床する方に配慮しています。

特殊寝台

特殊寝台付属品

床ずれ防止用具

体位交換機器

徘徊感知機器

手すり

歩行補助つえ

歩行器

車いす

車いす付属品

スロープ

移動用リフト

鳥籠掃除装置

購入品(入浴)

購入品(排泄)



もっと、
介護する方とつながるために

家庭内呼び出し機能を搭載。
手元スイッチで、
ご家族のスマートフォンに通知できます。

介護用ベッド初の家庭内呼び出し機能により、ご本人様と介護する方のつながりやすさを実現。ご本人様が手元スイッチの家庭内呼び出しボタンを押すと、ご家族のスマートフォンに通知します。さらに、スマートフォンでベッドを操作することもできます。接触頻度の高い手元スイッチを共有しないようにするなど、衛生面に配慮した使い方も可能です。



手元スイッチからの呼び出しを受信

手元スイッチは無線通信のBluetooth*1（ブルートゥース）でスマートフォンと接続できます。接続すると家庭内呼び出しボタンで、Bluetoothの無線が届く範囲にあるベッドに登録されたスマートフォン*2に通知できます。また、独自のセンサーと組み合わせ、インターネットを介した見守り機能にも対応を予定しています。

*1 Bluetoothロゴは、米国Bluetooth SIG, Inc.の登録商標です。本文中における®は省略しています。

*2 専用の「ベッド操作アプリ」をインストールする必要があります。呼び出しを受信するには、スマートフォンの電源を入れておく必要があります。

※仕様変更により、内容やイラストが実際のアプリ画面と一致しない場合があります。



より多くの方が使いやすい手元スイッチ

手になじみやすい大きさと形状の手元スイッチです。表示パネルには大きくはっきりとした文字で、ベッドの角度や高さを表示。大型ボタンは操作する内容ごとに色分けされており、メモリーポジション機能には、よく使うポジションを2つ登録できます。ご本人様も介護する方も正しく操作しやすいように配慮されています。



介護しやすい高さを設定できる

ベッドを最大64.5cm*まで高くできるため、身長が高い方も腰に負担がかかりにくい姿勢で介護できます。

*ゆかからボトム上面までの高さ（マットレスの厚みは含みません）。Xタイプの脚座を超低床位置に取り付けた場合は、最大58.5cmまで高くできます。1モーターは高さ調節ができません。



足先の角度調節機能

膝あげをするときに足先を高くすることができます。足先の角度は2段階に切り替えられます。



最低床高15cmの超低床にも対応

楽匠プラスシリーズは、最低床高21cmと低く抑えた設計です。さらにXタイプでは、脚座を取り付ける向きを変えることで、最低床高15cmの超低床ベッドに切り替えられます。

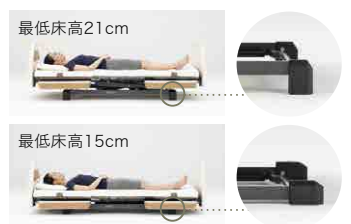

スマートフォンによるベッド操作

ベッドに登録されたスマートフォンで、付属の手元スイッチと同じようにベッドを操作できるようになります。操作画面はボタンの大きさなどが異なる3種類が選べます。一人ひとりの使いやすさに配慮しています。

※ベッドにスマートフォンを登録する必要があります。スマートフォンはベッド1台に対して3台まで登録できます。



コントローラー画面 メモリー画面 セレクト画面

ベッドの操作を動画で確認

楽匠プラスシリーズの使い方を閲覧できます。手元スイッチのボタンごとに1つの動画で説明しているため、初めてお使いになる方もベッドの使い方を理解しやすくなります。

福祉用具貸与事業者様に向けたアプリも用意

- 福祉用具選定理由の提供
- アプリで閲覧できる使い方動画
- モニタリング・点検サポート

高頻度接触部位の衛生面に配慮

ボードやサイドレールなどの接触頻度の高い部位は耐薬品性に優れた材質を使用しており、清拭消毒（薬品などで拭く）に対応しています。衛生管理や感染対策のしやすさにも配慮しています。

パラマウントベッドの「ベッド操作アプリ」は、
こちらのQRコードを読み取ると
ダウンロードできます。

アプリのダウンロードおよびご利用時には別途通信料がかかり、お客様のご負担となります。Apple IDやGoogleアカウントは、お客様自身でご確認ください。

※Apple、Appleのロゴは、米国もしくはその他の国や地域におけるApple Inc.の商標です。App Storeは、Apple Inc.のサービスマークです。Google PlayおよびGoogle Playロゴは、Google LLCの商標です。 ※QRコードは株式会社デンソーウェーブの登録商標です。

家庭内用



App Store
からダウンロード



Google Play
で中に入れてよう



福祉用具貸与
事業者様用



App Store
からダウンロード



Google Play
で中に入れてよう





もっと、
一人ひとりに合わせるために

使いやすさと安心感をカタチに。
より心地のよい環境づくりをサポートします。

ご本人様の生活環境や好みに、新しい介護用ベッドが
ずっと馴染むように。お部屋に合わせやすい
カラーバリエーションや、身の回りの
小物の収納に配慮した棚ユニットを用意しています。



Xタイプ
棚ユニット付きボード
ホワイトアイボリー

Xタイプ
多機能ボード
グレージュ

Hタイプ
棚ユニット付きボード
キャメル

Hタイプ
多機能ボード
モスグリーン

多機能ボード

伝い歩きなどに便利なグリップを設けています。グリップはベッドの内側からもつかまれる形状にしてあり、ご本人様が寝位置を調整するときにも利用できる形状です。収納ポケットは前機種から幅を17cm、高さを8cm拡大、標準サイズ(M)のスライディングボードが収まります。下部の収納カバーには収納物の有無がわかる半透明の材質を採用しています。収納ポケットは頭側、足側のいずれにも付け替えが可能です。

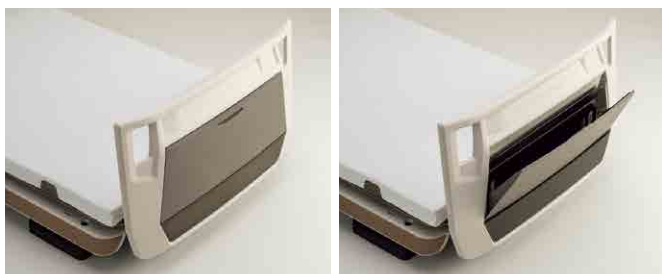

棚ユニット付きボード

スマートフォンや、メガネ、リモコンなどを置ける棚を追加したボードです。スマートフォンなどの充電に使える電源コンセントも設けています。
※棚ユニット付きボードを選んだ場合、ボードはカバーシートのないホワイトアイボリーになります。



自然を身近に感じさせるアースカラーのバリエーション

「人は本能的に自然とのつながりを求める」というバイオフィリアの考え方を取り入れたアースカラーのデザインを展開。レザー柄のキルト調シートでモスグリーン、キャメル、グレージュの3色とシートのないホワイトアイボリー、計4種類のカラーを用意しています。キルト調シートは、クッション性があり本革のような上質で自然な感触に、傷の付きにくい高い耐久性を備えています。

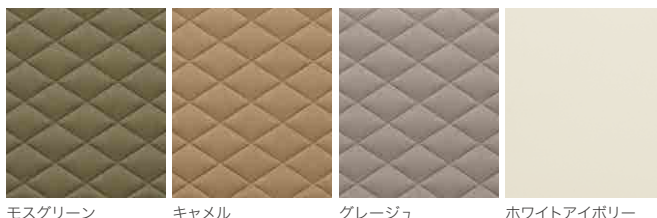

1台のベッドで、レギュラー・ミニのサイズ変更が可能

楽匠プラスシリーズは、1台のベッドでレギュラーとミニとのサイズ変更が可能です。

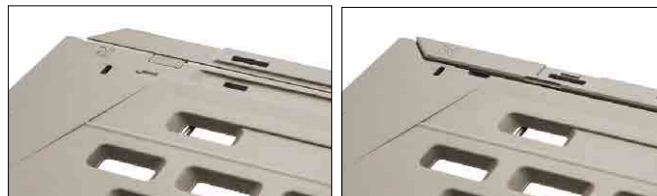

レギュラー

ミニ

オプション

ベッドサイドレール 軽量タイプ

樹木のフォルムをイメージした
サイドレールです。
軽量で、触ったときに冷たさを感じさせにくい材質です。
清拭しやすく、丸洗いでできます。



もうひとつの癒しを。

—— バイオフィリックデザイン ——

自然をイメージさせるものに接することで、幸福感の高まり、ストレスの軽減、活動意欲の向上などの心理的な効果が期待できるとして、オフィススペースや商業施設に「バイオフィリックデザイン」を導入する例が増えています。

特殊寝台

特殊寝台付属品

床ずれ防止用具

体位変換器

徘徊感知機器

手すり

歩行補助つえ

歩行器

車いす

車いす付属品

スロープ

移動用リフト

鳥糞処理装置

購入品(入浴)

購入品(排泄)

楽匠⁺プラス

らくしょう⁺プラスシリーズ

JIS T 9254



多機能ボード
(モスグリーン)



棚付ボード
(モスグリーン)



スリムボード
(モスグリーン) **NEW**

Hタイプ

3モーション



2モーション



多機能ボード(モスグリーン)

ベッド幅	型式	商品コード
91cm幅	KQ-A6311	704362
83cm幅	KQ-A6111	704339

TAISコード	00170-001315
---------	--------------

レンタル価格	10,000 円/月
(1割)	1,000 円/月
ご利用負担額	2,000 円/月
(3割)	3,000 円/月

非課税

ベッド幅	型式	商品コード
91cm幅	KQ-A5311	704316
83cm幅	KQ-A5111	704293

TAISコード	00170-001287
---------	--------------

レンタル価格	9,000 円/月
(1割)	900 円/月
ご利用負担額	1,800 円/月
(3割)	2,700 円/月

非課税

棚付ボード(モスグリーン)

ベッド幅	型式	商品コード
91cm幅	KQ-A6318	704462
83cm幅	KQ-A6118	704458

TAISコード	00170-001489
---------	--------------

レンタル価格	12,000 円/月
(1割)	1,200 円/月
ご利用負担額	2,400 円/月
(3割)	3,600 円/月

非課税

ベッド幅	型式	商品コード
91cm幅	KQ-A5318	704454
83cm幅	KQ-A5118	704450

TAISコード	00170-001481
---------	--------------

レンタル価格	10,000 円/月
(1割)	1,000 円/月
ご利用負担額	2,000 円/月
(3割)	3,000 円/月

非課税

NEW

スリムボード(モスグリーン)

ベッド幅	型式	商品コード
91cm幅	KQ-A6314	704365
83cm幅	KQ-A6114	704342

TAISコード	00170-001442
---------	--------------

レンタル価格	10,500 円/月
(1割)	1,050 円/月
ご利用負担額	2,100 円/月
(3割)	3,150 円/月

非課税

ベッド幅	型式	商品コード
91cm幅	KQ-A5314	704319
83cm幅	KQ-A5114	704296

TAISコード	00170-001424
---------	--------------

レンタル価格	9,500 円/月
(1割)	950 円/月
ご利用負担額	1,900 円/月
(3割)	2,850 円/月

非課税

●共通サイズ表 ※楽匠プラスシリーズは、1台のベッドでレギュラーとミニとのサイズ変更が可能です。

Hタイプ

[]はミニサイズの寸法です。

多機能ボード

レギュラー/ミニ

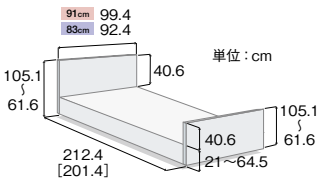

棚付ボード

レギュラー/ミニ

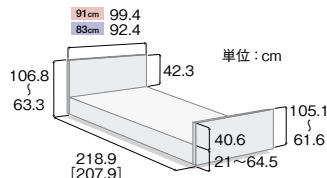

スリムボード

レギュラー/ミニ

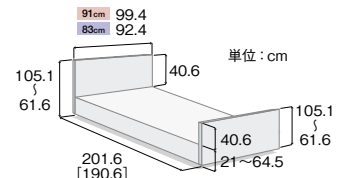

Xタイプ

多機能ボード

レギュラー/ミニ

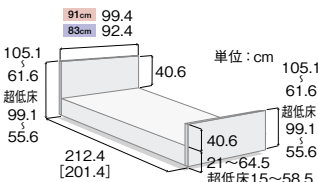

棚付ボード

レギュラー/ミニ

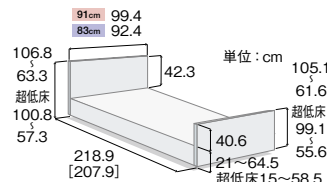

スリムボード

レギュラー/ミニ

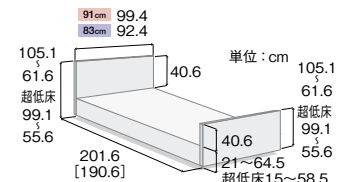

※Xタイプにリフト等を使用の際は、ハイトスペーサー (KQ-P90H) が必要となります。

※介護保険上の利用者負担割合は所得に応じて異なります。

Xタイプ

	3モーター	2モーター	1モーター (背タイプ)	1モーター (高さタイプ)																																				
多機能ボード(ホワイト)	<table border="1"> <thead> <tr><th>ベッド幅</th><th>型式</th><th>商品コード</th></tr> </thead> <tbody> <tr><td>91cm幅</td><td>KQ-A3300</td><td>704222</td></tr> <tr><td>83cm幅</td><td>KQ-A3100</td><td>704199</td></tr> </tbody> </table> <p>TAISコード 00170-001258</p> <p>レンタル価格 9,000 円/月 (1割) 900 円/月 ご利用負担額 (2割) 1,800 円/月 (3割) 2,700 円/月 非課税</p>	ベッド幅	型式	商品コード	91cm幅	KQ-A3300	704222	83cm幅	KQ-A3100	704199	<table border="1"> <thead> <tr><th>ベッド幅</th><th>型式</th><th>商品コード</th></tr> </thead> <tbody> <tr><td>91cm幅</td><td>KQ-A2300</td><td>704176</td></tr> <tr><td>83cm幅</td><td>KQ-A2100</td><td>704153</td></tr> </tbody> </table> <p>TAISコード 00170-001244</p> <p>レンタル価格 8,000 円/月 (1割) 800 円/月 ご利用負担額 (2割) 1,600 円/月 (3割) 2,400 円/月 非課税</p>	ベッド幅	型式	商品コード	91cm幅	KQ-A2300	704176	83cm幅	KQ-A2100	704153	<table border="1"> <thead> <tr><th>ベッド幅</th><th>型式</th><th>商品コード</th></tr> </thead> <tbody> <tr><td>91cm幅</td><td>KQ-A1300</td><td>704130</td></tr> <tr><td>83cm幅</td><td>KQ-A1100</td><td>704107</td></tr> </tbody> </table> <p>TAISコード 00170-001230</p> <p>レンタル価格 7,000 円/月 (1割) 700 円/月 ご利用負担額 (2割) 1,400 円/月 (3割) 2,100 円/月 非課税</p>	ベッド幅	型式	商品コード	91cm幅	KQ-A1300	704130	83cm幅	KQ-A1100	704107	<table border="1"> <thead> <tr><th>ベッド幅</th><th>型式</th><th>商品コード</th></tr> </thead> <tbody> <tr><td>91cm幅</td><td>KQ-A0300</td><td>704084</td></tr> <tr><td>83cm幅</td><td>KQ-A0100</td><td>704061</td></tr> </tbody> </table> <p>TAISコード 00170-001216</p> <p>レンタル価格 7,000 円/月 (1割) 700 円/月 ご利用負担額 (2割) 1,400 円/月 (3割) 2,100 円/月 非課税</p>	ベッド幅	型式	商品コード	91cm幅	KQ-A0300	704084	83cm幅	KQ-A0100	704061
	ベッド幅	型式	商品コード																																					
91cm幅	KQ-A3300	704222																																						
83cm幅	KQ-A3100	704199																																						
ベッド幅	型式	商品コード																																						
91cm幅	KQ-A2300	704176																																						
83cm幅	KQ-A2100	704153																																						
ベッド幅	型式	商品コード																																						
91cm幅	KQ-A1300	704130																																						
83cm幅	KQ-A1100	704107																																						
ベッド幅	型式	商品コード																																						
91cm幅	KQ-A0300	704084																																						
83cm幅	KQ-A0100	704061																																						
多機能ボード(キャメル)	<table border="1"> <thead> <tr><th>ベッド幅</th><th>型式</th><th>商品コード</th></tr> </thead> <tbody> <tr><td>91cm幅</td><td>KQ-A3322</td><td>704232</td></tr> <tr><td>83cm幅</td><td>KQ-A3122</td><td>704209</td></tr> </tbody> </table> <p>TAISコード 00170-001265</p> <p>レンタル価格 10,000 円/月 (1割) 1,000 円/月 ご利用負担額 (2割) 2,000 円/月 (3割) 3,000 円/月 非課税</p>	ベッド幅	型式	商品コード	91cm幅	KQ-A3322	704232	83cm幅	KQ-A3122	704209	<table border="1"> <thead> <tr><th>ベッド幅</th><th>型式</th><th>商品コード</th></tr> </thead> <tbody> <tr><td>91cm幅</td><td>KQ-A2322</td><td>704186</td></tr> <tr><td>83cm幅</td><td>KQ-A2122</td><td>704163</td></tr> </tbody> </table> <p>TAISコード 00170-001251</p> <p>レンタル価格 9,000 円/月 (1割) 900 円/月 ご利用負担額 (2割) 1,800 円/月 (3割) 2,700 円/月 非課税</p>	ベッド幅	型式	商品コード	91cm幅	KQ-A2322	704186	83cm幅	KQ-A2122	704163	<table border="1"> <thead> <tr><th>ベッド幅</th><th>型式</th><th>商品コード</th></tr> </thead> <tbody> <tr><td>91cm幅</td><td>KQ-A1322</td><td>704140</td></tr> <tr><td>83cm幅</td><td>KQ-A1122</td><td>704117</td></tr> </tbody> </table> <p>TAISコード 00170-001237</p> <p>レンタル価格 8,000 円/月 (1割) 800 円/月 ご利用負担額 (2割) 1,600 円/月 (3割) 2,400 円/月 非課税</p>	ベッド幅	型式	商品コード	91cm幅	KQ-A1322	704140	83cm幅	KQ-A1122	704117	<table border="1"> <thead> <tr><th>ベッド幅</th><th>型式</th><th>商品コード</th></tr> </thead> <tbody> <tr><td>91cm幅</td><td>KQ-A0322</td><td>704094</td></tr> <tr><td>83cm幅</td><td>KQ-A0122</td><td>704071</td></tr> </tbody> </table> <p>TAISコード 00170-001223</p> <p>レンタル価格 8,000 円/月 (1割) 800 円/月 ご利用負担額 (2割) 1,600 円/月 (3割) 2,400 円/月 非課税</p>	ベッド幅	型式	商品コード	91cm幅	KQ-A0322	704094	83cm幅	KQ-A0122	704071
ベッド幅	型式	商品コード																																						
91cm幅	KQ-A3322	704232																																						
83cm幅	KQ-A3122	704209																																						
ベッド幅	型式	商品コード																																						
91cm幅	KQ-A2322	704186																																						
83cm幅	KQ-A2122	704163																																						
ベッド幅	型式	商品コード																																						
91cm幅	KQ-A1322	704140																																						
83cm幅	KQ-A1122	704117																																						
ベッド幅	型式	商品コード																																						
91cm幅	KQ-A0322	704094																																						
83cm幅	KQ-A0122	704071																																						
棚付ボード(ホワイト)	<table border="1"> <thead> <tr><th>ベッド幅</th><th>型式</th><th>商品コード</th></tr> </thead> <tbody> <tr><td>91cm幅</td><td>KQ-A3308</td><td>704437</td></tr> <tr><td>83cm幅</td><td>KQ-A3108</td><td>704433</td></tr> </tbody> </table> <p>TAISコード 00170-001472</p> <p>レンタル価格 10,000 円/月 (1割) 1,000 円/月 ご利用負担額 (2割) 2,000 円/月 (3割) 3,000 円/月 非課税</p>	ベッド幅	型式	商品コード	91cm幅	KQ-A3308	704437	83cm幅	KQ-A3108	704433	<table border="1"> <thead> <tr><th>ベッド幅</th><th>型式</th><th>商品コード</th></tr> </thead> <tbody> <tr><td>91cm幅</td><td>KQ-A2308</td><td>704429</td></tr> <tr><td>83cm幅</td><td>KQ-A2108</td><td>704425</td></tr> </tbody> </table> <p>TAISコード 00170-001468</p> <p>レンタル価格 8,000 円/月 (1割) 800 円/月 ご利用負担額 (2割) 1,600 円/月 (3割) 2,400 円/月 非課税</p>	ベッド幅	型式	商品コード	91cm幅	KQ-A2308	704429	83cm幅	KQ-A2108	704425	<table border="1"> <thead> <tr><th>ベッド幅</th><th>型式</th><th>商品コード</th></tr> </thead> <tbody> <tr><td>91cm幅</td><td>KQ-A1308</td><td>704421</td></tr> <tr><td>83cm幅</td><td>KQ-A1108</td><td>704417</td></tr> </tbody> </table> <p>TAISコード 00170-001464</p> <p>レンタル価格 7,000 円/月 (1割) 700 円/月 ご利用負担額 (2割) 1,400 円/月 (3割) 2,100 円/月 非課税</p>	ベッド幅	型式	商品コード	91cm幅	KQ-A1308	704421	83cm幅	KQ-A1108	704417	<table border="1"> <thead> <tr><th>ベッド幅</th><th>型式</th><th>商品コード</th></tr> </thead> <tbody> <tr><td>91cm幅</td><td>KQ-A0308</td><td>704413</td></tr> <tr><td>83cm幅</td><td>KQ-A0108</td><td>704409</td></tr> </tbody> </table> <p>TAISコード 00170-001460</p> <p>レンタル価格 8,000 円/月 (1割) 800 円/月 ご利用負担額 (2割) 1,600 円/月 (3割) 2,400 円/月 非課税</p>	ベッド幅	型式	商品コード	91cm幅	KQ-A0308	704413	83cm幅	KQ-A0108	704409
ベッド幅	型式	商品コード																																						
91cm幅	KQ-A3308	704437																																						
83cm幅	KQ-A3108	704433																																						
ベッド幅	型式	商品コード																																						
91cm幅	KQ-A2308	704429																																						
83cm幅	KQ-A2108	704425																																						
ベッド幅	型式	商品コード																																						
91cm幅	KQ-A1308	704421																																						
83cm幅	KQ-A1108	704417																																						
ベッド幅	型式	商品コード																																						
91cm幅	KQ-A0308	704413																																						
83cm幅	KQ-A0108	704409																																						
棚付ボード(キャメル)	<table border="1"> <thead> <tr><th>ベッド幅</th><th>型式</th><th>商品コード</th></tr> </thead> <tbody> <tr><td>91cm幅</td><td>KQ-A3328</td><td>704439</td></tr> <tr><td>83cm幅</td><td>KQ-A3128</td><td>704435</td></tr> </tbody> </table> <p>TAISコード 00170-001474</p> <p>レンタル価格 11,000 円/月 (1割) 1,100 円/月 ご利用負担額 (2割) 2,200 円/月 (3割) 3,300 円/月 非課税</p>	ベッド幅	型式	商品コード	91cm幅	KQ-A3328	704439	83cm幅	KQ-A3128	704435	<table border="1"> <thead> <tr><th>ベッド幅</th><th>型式</th><th>商品コード</th></tr> </thead> <tbody> <tr><td>91cm幅</td><td>KQ-A2328</td><td>704431</td></tr> <tr><td>83cm幅</td><td>KQ-A2128</td><td>704427</td></tr> </tbody> </table> <p>TAISコード 00170-001470</p> <p>レンタル価格 9,000 円/月 (1割) 900 円/月 ご利用負担額 (2割) 1,800 円/月 (3割) 2,700 円/月 非課税</p>	ベッド幅	型式	商品コード	91cm幅	KQ-A2328	704431	83cm幅	KQ-A2128	704427	<table border="1"> <thead> <tr><th>ベッド幅</th><th>型式</th><th>商品コード</th></tr> </thead> <tbody> <tr><td>91cm幅</td><td>KQ-A1328</td><td>704423</td></tr> <tr><td>83cm幅</td><td>KQ-A1128</td><td>704419</td></tr> </tbody> </table> <p>TAISコード 00170-001466</p> <p>レンタル価格 7,000 円/月 (1割) 700 円/月 ご利用負担額 (2割) 1,400 円/月 (3割) 2,100 円/月 非課税</p>	ベッド幅	型式	商品コード	91cm幅	KQ-A1328	704423	83cm幅	KQ-A1128	704419	<table border="1"> <thead> <tr><th>ベッド幅</th><th>型式</th><th>商品コード</th></tr> </thead> <tbody> <tr><td>91cm幅</td><td>KQ-A0328</td><td>704415</td></tr> <tr><td>83cm幅</td><td>KQ-A0128</td><td>704411</td></tr> </tbody> </table> <p>TAISコード 00170-001462</p> <p>レンタル価格 8,000 円/月 (1割) 800 円/月 ご利用負担額 (2割) 1,600 円/月 (3割) 2,400 円/月 非課税</p>	ベッド幅	型式	商品コード	91cm幅	KQ-A0328	704415	83cm幅	KQ-A0128	704411
ベッド幅	型式	商品コード																																						
91cm幅	KQ-A3328	704439																																						
83cm幅	KQ-A3128	704435																																						
ベッド幅	型式	商品コード																																						
91cm幅	KQ-A2328	704431																																						
83cm幅	KQ-A2128	704427																																						
ベッド幅	型式	商品コード																																						
91cm幅	KQ-A1328	704423																																						
83cm幅	KQ-A1128	704419																																						
ベッド幅	型式	商品コード																																						
91cm幅	KQ-A0328	704415																																						
83cm幅	KQ-A0128	704411																																						
NEW スリムボード(キャメル)	<table border="1"> <thead> <tr><th>ベッド幅</th><th>型式</th><th>商品コード</th></tr> </thead> <tbody> <tr><td>91cm幅</td><td>KQ-A3325</td><td>704235</td></tr> <tr><td>83cm幅</td><td>KQ-A3125</td><td>704212</td></tr> </tbody> </table> <p>TAISコード 00170-001410</p> <p>レンタル価格 10,500 円/月 (1割) 1,050 円/月 ご利用負担額 (2割) 2,100 円/月 (3割) 3,150 円/月 非課税</p>	ベッド幅	型式	商品コード	91cm幅	KQ-A3325	704235	83cm幅	KQ-A3125	704212	<table border="1"> <thead> <tr><th>ベッド幅</th><th>型式</th><th>商品コード</th></tr> </thead> <tbody> <tr><td>91cm幅</td><td>KQ-A2325</td><td>704189</td></tr> <tr><td>83cm幅</td><td>KQ-A2125</td><td>704166</td></tr> </tbody> </table> <p>TAISコード 00170-001401</p> <p>レンタル価格 9,500 円/月 (1割) 950 円/月 ご利用負担額 (2割) 1,900 円/月 (3割) 2,850 円/月 非課税</p>	ベッド幅	型式	商品コード	91cm幅	KQ-A2325	704189	83cm幅	KQ-A2125	704166	<table border="1"> <thead> <tr><th>ベッド幅</th><th>型式</th><th>商品コード</th></tr> </thead> <tbody> <tr><td>91cm幅</td><td>KQ-A1325</td><td>704143</td></tr> <tr><td>83cm幅</td><td>KQ-A1125</td><td>704120</td></tr> </tbody> </table> <p>TAISコード 00170-001392</p> <p>レンタル価格 8,500 円/月 (1割) 850 円/月 ご利用負担額 (2割) 1,700 円/月 (3割) 2,550 円/月 非課税</p>	ベッド幅	型式	商品コード	91cm幅	KQ-A1325	704143	83cm幅	KQ-A1125	704120	<table border="1"> <thead> <tr><th>ベッド幅</th><th>型式</th><th>商品コード</th></tr> </thead> <tbody> <tr><td>91cm幅</td><td>KQ-A0325</td><td>704097</td></tr> <tr><td>83cm幅</td><td>KQ-A0125</td><td>704074</td></tr> </tbody> </table> <p>TAISコード 00170-001383</p> <p>レンタル価格 8,500 円/月 (1割) 850 円/月 ご利用負担額 (2割) 1,700 円/月 (3割) 2,550 円/月 非課税</p>	ベッド幅	型式	商品コード	91cm幅	KQ-A0325	704097	83cm幅	KQ-A0125	704074
ベッド幅	型式	商品コード																																						
91cm幅	KQ-A3325	704235																																						
83cm幅	KQ-A3125	704212																																						
ベッド幅	型式	商品コード																																						
91cm幅	KQ-A2325	704189																																						
83cm幅	KQ-A2125	704166																																						
ベッド幅	型式	商品コード																																						
91cm幅	KQ-A1325	704143																																						
83cm幅	KQ-A1125	704120																																						
ベッド幅	型式	商品コード																																						
91cm幅	KQ-A0325	704097																																						
83cm幅	KQ-A0125	704074																																						

※介護保険上の利用者負担割合は所得に応じて異なります。

特殊寝台

特殊寝台付属品

床ずれ防止用具

体位変換器

徘徊感知機器

手すり

歩行補助つえ

歩行器

車いす

車いす付属品

スロープ

移動用リフト

鳥籠掛鐘

購入品(入浴)

購入品(排泄)

保険対応外商品

楽匠プラス 呼出受信機

パラマウントベッド

型式	商品コード
KQ-PA0J	714140

- サイズ: 全高10.5×全幅6×奥行1.8cm
- 重量: 100g

レンタル価格

800 円/月



スマートフォンを持っていない方でも、楽匠プラスの家庭内呼び出し機能を使えます

NEW



手元スイッチからの呼び出しを通知音・文字・振動で知らせる、楽匠プラス専用のコンパクトな受信機



呼出受信機は無線 (Bluetooth) で楽匠プラスの手元スイッチと通信できます。手元スイッチの呼び出しボタンを押すと、無線が届く範囲にあるベッドに登録された呼出受信機に通知できます。面倒な配線が不要なコードレスタイプです。

※ベッド1台に対して呼出受信機は3台まで登録できます。呼出受信機で通知を受信するには呼出受信機の電源を入れておく必要があります。
※ベッドからの家庭内呼び出し機能は、緊急時の使用を目的としたものではありません。

ホルダー付IVポール

パラマウントベッド

型式	TAISコード
KC-56P70	00170-000844

※IVポール+IVポールホルダー



IVポール

型式	商品コード	TAISコード
KC-56	718140	00170-000078

IVポールホルダー

型式	商品コード	TAISコード
KQ-P70V	718155	00170-000843

レンタル価格

1,018 円/月



IVポール

パラマウントベッド

型式	商品コード	TAISコード
KC-56	718140	00170-000078

レンタル価格

509 円/月



IVポールホルダー

パラマウントベッド

型式	商品コード	TAISコード
KQ-P90V	718150	00170-000686

レンタル価格

509 円/月



IVスタンド

パラマウントベッド

型式	商品コード
KC-508	718160

レンタル価格

2,037 円/月



IVポールホルダー

パラマウントベッド

型式	商品コード	TAISコード
KQ-PA0V	714130	00170-001343

レンタル価格

900 円/月



楽匠プラスシリーズ オプション

キャスター

パラマウントベッド

型式	商品コード	TAISコード
KQ-P70C	714065	00170-000794

ベッドの高さが約3cm高くなります。

※Hタイプ用

JIS 認証取得

レンタル価格	500 円/月
(1割)	50 円/月
ご利用負担額 (2割)	100 円/月
(3割)	150 円/月



キャスター

パラマウントベッド

型式	商品コード	TAISコード
KQ-P90C	714055	00170-000560

ベッドの高さは変わりません。

※Xタイプ用

JIS 認証取得

レンタル価格	500 円/月
(1割)	50 円/月
ご利用負担額 (2割)	100 円/月
(3割)	150 円/月



延長フレーム

パラマウントベッド

ベッド幅	型式	商品コード	TAISコード
91cm幅	KQ-PA2L	714125	00170-001345
83cm幅	KQ-PA0L	714120	00170-001344

JIS 認証取得

※延長マットレスは、P.30をご覧ください。

レンタル価格	1,500 円/月
(1割)	150 円/月
ご利用負担額 (2割)	300 円/月
(3割)	450 円/月

※ JIS 認証取得 のマークのある製品は、楽匠プラスシリーズとの組み合わせにおいてJIS認証を取得しております。

※Xタイプにリフト等を使用の際は、ハイトスペーサー (KQ-P90H) が必要となります。

※介護保険上の利用者負担割合は所得に応じて異なります。

楽匠FeeZシリーズ

パラマウントベッド

さらに安心感を高める“超”低床電動ベッド

楽匠FeeZシリーズは、適合するサイドレールおよびベッド用グリップとの組み合わせにおいてJIS規格 (JIS T9254) の認証を取得しています。

■木製ボード

	ベッド幅	型式	商品コード	TAISコード
3モーター	91cm幅	KQ-7833	702255	00170-000893
2モーター	91cm幅	KQ-7733	702250	00170-000892

■セーフティラウンドボード

	ベッド幅	型式	商品コード	TAISコード
3モーター	91cm幅	KQ-7831	702265	00170-000919
2モーター	91cm幅	KQ-7731	702260	00170-000918

●木製ボード

(3モーター)

レンタル価格	11,000 円/月
ご利用負担額 (1割)	1,100 円/月
ご利用負担額 (2割)	2,200 円/月
ご利用負担額 (3割)	3,300 円/月

非課税

(2モーター)

レンタル価格	9,000 円/月
ご利用負担額 (1割)	900 円/月
ご利用負担額 (2割)	1,800 円/月
ご利用負担額 (3割)	2,700 円/月

非課税

●セーフティラウンドボード

(3モーター)

レンタル価格	11,000 円/月
ご利用負担額 (1割)	1,100 円/月
ご利用負担額 (2割)	2,200 円/月
ご利用負担額 (3割)	3,300 円/月

非課税

(2モーター)

レンタル価格	9,000 円/月
ご利用負担額 (1割)	900 円/月
ご利用負担額 (2割)	1,800 円/月
ご利用負担額 (3割)	2,700 円/月

非課税

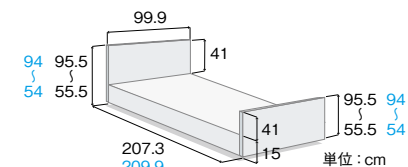

青字はセーフティラウンドボードの寸法です

楽匠 FeeZシリーズ オプション

ハイトスペーサー

パラマウントベッド

型式	商品コード	TAISコード
KQ-P90H	714090	00170-000561

ベッドの高さが6.5cm高くなります。

JIS 認証取得



レンタル価格	0 円/月
ご利用負担額 (1割)	0 円/月
ご利用負担額 (2割)	0 円/月
ご利用負担額 (3割)	0 円/月

キャスター

パラマウントベッド

型式	商品コード	TAISコード
KQ-P90C	714055	00170-000560

ベッドの高さは変わりません。

JIS 認証取得



レンタル価格	500 円/月
ご利用負担額 (1割)	50 円/月
ご利用負担額 (2割)	100 円/月
ご利用負担額 (3割)	150 円/月

キャスター付ハイトスペーサー

パラマウントベッド

型式	商品コード	TAISコード
KQ-P90CH	770002	00170-000608

ベッドの高さが6.5cm高くなります。

JIS 認証取得



レンタル価格	500 円/月
ご利用負担額 (1割)	50 円/月
ご利用負担額 (2割)	100 円/月
ご利用負担額 (3割)	150 円/月

延長フレーム

パラマウントベッド

型式	商品コード	TAISコード
KQ-P78L	709235	00170-000936

※延長マットレスは、P.30をご覧ください。

JIS 認証取得

レンタル価格	900 円/月
ご利用負担額 (1割)	90 円/月
ご利用負担額 (2割)	180 円/月
ご利用負担額 (3割)	270 円/月

Q-AURA (クオラ)

パラマウントベッド

高い安全性と確かな機能を併せ持つ電動介護用ベッド

■木製ボード

	ベッド幅	型式	商品コード	TAISコード
3モーター	91cm幅	KQ-63330	702240	00170-000917
	91cm幅 mini	KQ-63230	702245	00170-000916
2モーター	91cm幅	KQ-62330	702230	00170-000915
	91cm幅 mini	KQ-62230	702235	00170-000914

■セーフティラウンドボード

	ベッド幅	型式	商品コード	TAISコード
3モーター	91cm幅	KQ-63310	702150	00170-000874
	91cm幅 mini	KQ-63210	702160	00170-000871
2モーター	91cm幅	KQ-62310	702170	00170-000868
	91cm幅 mini	KQ-62210	702180	00170-000865



セーフティラウンドボード

JIS T 9254
JIS JQA JQ308178

背上げ 高さ調節 膝上げ (3モーターのみ)

Q-AURA (クオラ) は、適合するサイドレールおよびベッド用グリップとの組み合わせにおいてJIS規格 (JIS T9254) の認証を取得しています。

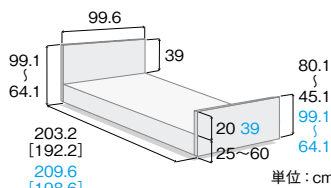

[] はミニサイズの寸法です
青字はセーフティラウンドボードの寸法です

●木製ボード

(3モーター)

レンタル価格	7,100 円/月
ご利用負担額 (1割)	710 円/月
ご利用負担額 (2割)	1,420 円/月
ご利用負担額 (3割)	2,130 円/月

非課税

(2モーター)

レンタル価格	6,000 円/月
ご利用負担額 (1割)	600 円/月
ご利用負担額 (2割)	1,200 円/月
ご利用負担額 (3割)	1,800 円/月

非課税

●セーフティラウンドボード

(3モーター)

レンタル価格	6,600 円/月
ご利用負担額 (1割)	660 円/月
ご利用負担額 (2割)	1,320 円/月
ご利用負担額 (3割)	1,980 円/月

非課税

(2モーター)

レンタル価格	5,500 円/月
ご利用負担額 (1割)	550 円/月
ご利用負担額 (2割)	1,100 円/月
ご利用負担額 (3割)	1,650 円/月

非課税

キャスター

パラマウントベッド

型式	商品コード	TAISコード
KQ-39A	714050	00170-000592

レンタル価格	400 円/月
ご利用負担額 (1割)	40 円/月
ご利用負担額 (2割)	80 円/月
ご利用負担額 (3割)	120 円/月

JIS 認証取得
ベッドの高さは変わりません。

延長フレーム

パラマウントベッド

ベッド幅	型式	商品コード	TAISコード
91cm幅	KQ-P62L	709230	00170-000876

レンタル価格	1,800 円/月
ご利用負担額 (1割)	180 円/月
ご利用負担額 (2割)	360 円/月
ご利用負担額 (3割)	540 円/月

JIS 認証取得
※延長マットレスは、P.30をご覧ください。

※ JIS 認証取得 のマークのある製品は、楽匠FeeZシリーズ・Q-AURA (クオラ) との組み合わせにおいてJIS認証を取得しております。

※介護保険上の利用者負担割合は所得に応じて異なります。



ベッドが変わる。毎日の暮らしが変わる。

レントシリーズは、適合するサイドレールおよびベッド用グリップとの組み合わせにおいて JIS 規格 (JIS T9254) の認証を取得しています。



特殊寝台

特殊寝台付属品

床ずれ防止用具

体位変換器

徘徊感知機器

手すり

歩行補助具

歩行器

車いす

車いす付属品

スロープ

移動用リフト

自動排泄処理器

購入品「入浴」

購入品「排泄」

POINT 1

低床 22cm+垂直昇降方式で安心

最低床高は 22cm*、小柄な方でもかかとがしっかりとゆかにつくように設定しています。高さ調節機構は垂直昇降方式です。ベッドがスイングしながら昇降する方式と異なり、ご利用者がベッドに腰かけた状態であげ下げしても姿勢を保ちやすい方式です。

* ゆかからボトム上面までの高さです (マットレスの厚さは含みません)。1 モーター (背タイプ) は高さ調節ができません。



最高床高
62cm
最低床高
22cm

POINT 2

省スペース化を実現

ご家庭での使いやすさに配慮しています

ご家庭で使いやすいように、ボードの厚さを薄くし、さらに、余分なスペースが要らない垂直昇降方式を採用することで省スペース化を実現しました*。

* スイング昇降方式の Q-AURA (クオラ) シリーズ (レギュラー) よりも長さ方向で約 13cm 短くなりました。

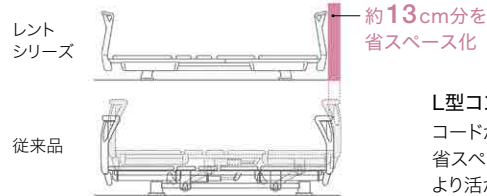

L型コンセントコードが出っ張らず、省スペースをより活かします。

POINT 3

オプション脚座セットで、床高 15cm* の超低床ベッドに別売のオプション脚座セットに付け替えることで、最低床高が 15cm* の超低床ベッドに変えることができます。ベッドから転落する心配のある方におすすめです。

* ゆかからボトム上面までの高さです (マットレスの厚さは含みません)。最高床高は 55cm になります。

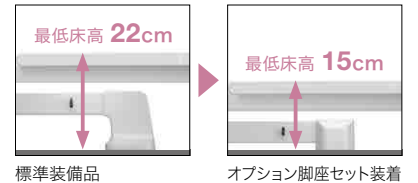

POINT 4

ベッドの動きが目に見えるから安心、「表示パネル付き手元スイッチ」

手になじみやすい大きさと形状の手元スイッチです。「メモリー」のボタン* (1)(2) にひとつずつ、よく使うポジションやお好みのポジションを登録できます。

* 1 モーターを除く。



レントシリーズ オプション

キャスター

パラマウントベッド

型式	商品コード	TAISコード
KQ-P68C	714115	00170-001031

ベッドの高さが 5cm 低くなります。

JIS 認証取得

レンタル価格	500 円/月
(1割)	50 円/月
ご利用負担額	100 円/月
(3割)	150 円/月



延長フレーム

パラマウントベッド

ベッド幅	型式	商品コード	TAISコード
91cm幅	KQ-P78L	709235	00170-000936
83cm幅	KQ-P68L	709240	00170-001032

JIS 認証取得

* 延長マットレスは、P.30 をご覧ください。

レンタル価格	900 円/月
(1割)	90 円/月
ご利用負担額	180 円/月
(3割)	270 円/月



オプション脚座セット (低床) パラマウントベッド

型式	商品コード	TAISコード
KQ-P68A	714110	00170-001030

ベッドの高さが 7cm 低くなります。

JIS 認証取得

レンタル価格	0 円/月
(1割)	0 円/月
ご利用負担額	0 円/月
(3割)	0 円/月



* JIS 認証取得 のマークのある製品は、レントシリーズとの組み合わせにおいて JIS 認証を取得しております。

* 介護保険上の利用者負担割合は所得に応じて異なります。



(レギュラーサイズ・ミニサイズ)

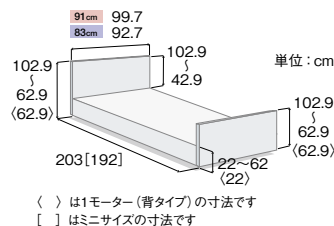

	ソフトピンク	ミントグリーン	サンドホワイト																																													
3 モーター	<table border="1"> <thead> <tr> <th>ベッド幅</th> <th>型式</th> <th>商品コード</th> </tr> </thead> <tbody> <tr> <td>91cm幅</td> <td>KQ-68331</td> <td>702370</td> </tr> <tr> <td>83cm幅</td> <td>KQ-68311</td> <td>702380</td> </tr> <tr> <td>91cm幅 mini</td> <td>KQ-68321</td> <td>702375</td> </tr> <tr> <td>83cm幅 mini</td> <td>KQ-68301</td> <td>702385</td> </tr> </tbody> </table> <p>TAISコード 00170-001018</p> <p>レンタル価格 7,500 円/月 (1割) 750 円/月 ご利用負担額 (2割) 1,500 円/月 (3割) 2,250 円/月 非課税</p>	ベッド幅	型式	商品コード	91cm幅	KQ-68331	702370	83cm幅	KQ-68311	702380	91cm幅 mini	KQ-68321	702375	83cm幅 mini	KQ-68301	702385	<table border="1"> <thead> <tr> <th>ベッド幅</th> <th>型式</th> <th>商品コード</th> </tr> </thead> <tbody> <tr> <td>91cm幅</td> <td>KQ-68332</td> <td>702450</td> </tr> <tr> <td>83cm幅</td> <td>KQ-68312</td> <td>702460</td> </tr> <tr> <td>91cm幅 mini</td> <td>KQ-68322</td> <td>702455</td> </tr> <tr> <td>83cm幅 mini</td> <td>KQ-68302</td> <td>702465</td> </tr> </tbody> </table> <p>TAISコード 00170-001019</p> <p>レンタル価格 7,500 円/月 (1割) 750 円/月 ご利用負担額 (2割) 1,500 円/月 (3割) 2,250 円/月 非課税</p>	ベッド幅	型式	商品コード	91cm幅	KQ-68332	702450	83cm幅	KQ-68312	702460	91cm幅 mini	KQ-68322	702455	83cm幅 mini	KQ-68302	702465	<table border="1"> <thead> <tr> <th>ベッド幅</th> <th>型式</th> <th>商品コード</th> </tr> </thead> <tbody> <tr> <td>91cm幅</td> <td>KQ-68333</td> <td>702530</td> </tr> <tr> <td>83cm幅</td> <td>KQ-68313</td> <td>702540</td> </tr> <tr> <td>91cm幅 mini</td> <td>KQ-68323</td> <td>702535</td> </tr> <tr> <td>83cm幅 mini</td> <td>KQ-68303</td> <td>702545</td> </tr> </tbody> </table> <p>TAISコード 00170-001020</p> <p>レンタル価格 7,500 円/月 (1割) 750 円/月 ご利用負担額 (2割) 1,500 円/月 (3割) 2,250 円/月 非課税</p>	ベッド幅	型式	商品コード	91cm幅	KQ-68333	702530	83cm幅	KQ-68313	702540	91cm幅 mini	KQ-68323	702535	83cm幅 mini	KQ-68303	702545
	ベッド幅	型式	商品コード																																													
	91cm幅	KQ-68331	702370																																													
	83cm幅	KQ-68311	702380																																													
91cm幅 mini	KQ-68321	702375																																														
83cm幅 mini	KQ-68301	702385																																														
ベッド幅	型式	商品コード																																														
91cm幅	KQ-68332	702450																																														
83cm幅	KQ-68312	702460																																														
91cm幅 mini	KQ-68322	702455																																														
83cm幅 mini	KQ-68302	702465																																														
ベッド幅	型式	商品コード																																														
91cm幅	KQ-68333	702530																																														
83cm幅	KQ-68313	702540																																														
91cm幅 mini	KQ-68323	702535																																														
83cm幅 mini	KQ-68303	702545																																														
2 モーター	<table border="1"> <thead> <tr> <th>ベッド幅</th> <th>型式</th> <th>商品コード</th> </tr> </thead> <tbody> <tr> <td>91cm幅</td> <td>KQ-68231</td> <td>702390</td> </tr> <tr> <td>83cm幅</td> <td>KQ-68211</td> <td>702400</td> </tr> <tr> <td>91cm幅 mini</td> <td>KQ-68221</td> <td>702395</td> </tr> <tr> <td>83cm幅 mini</td> <td>KQ-68201</td> <td>702405</td> </tr> </tbody> </table> <p>TAISコード 00170-001021</p> <p>レンタル価格 6,500 円/月 (1割) 650 円/月 ご利用負担額 (2割) 1,300 円/月 (3割) 1,950 円/月 非課税</p>	ベッド幅	型式	商品コード	91cm幅	KQ-68231	702390	83cm幅	KQ-68211	702400	91cm幅 mini	KQ-68221	702395	83cm幅 mini	KQ-68201	702405	<table border="1"> <thead> <tr> <th>ベッド幅</th> <th>型式</th> <th>商品コード</th> </tr> </thead> <tbody> <tr> <td>91cm幅</td> <td>KQ-68232</td> <td>702470</td> </tr> <tr> <td>83cm幅</td> <td>KQ-68212</td> <td>702480</td> </tr> <tr> <td>91cm幅 mini</td> <td>KQ-68222</td> <td>702475</td> </tr> <tr> <td>83cm幅 mini</td> <td>KQ-68202</td> <td>702485</td> </tr> </tbody> </table> <p>TAISコード 00170-001022</p> <p>レンタル価格 6,500 円/月 (1割) 650 円/月 ご利用負担額 (2割) 1,300 円/月 (3割) 1,950 円/月 非課税</p>	ベッド幅	型式	商品コード	91cm幅	KQ-68232	702470	83cm幅	KQ-68212	702480	91cm幅 mini	KQ-68222	702475	83cm幅 mini	KQ-68202	702485	<table border="1"> <thead> <tr> <th>ベッド幅</th> <th>型式</th> <th>商品コード</th> </tr> </thead> <tbody> <tr> <td>91cm幅</td> <td>KQ-68233</td> <td>702550</td> </tr> <tr> <td>83cm幅</td> <td>KQ-68213</td> <td>702560</td> </tr> <tr> <td>91cm幅 mini</td> <td>KQ-68223</td> <td>702555</td> </tr> <tr> <td>83cm幅 mini</td> <td>KQ-68203</td> <td>702565</td> </tr> </tbody> </table> <p>TAISコード 00170-001023</p> <p>レンタル価格 6,500 円/月 (1割) 650 円/月 ご利用負担額 (2割) 1,300 円/月 (3割) 1,950 円/月 非課税</p>	ベッド幅	型式	商品コード	91cm幅	KQ-68233	702550	83cm幅	KQ-68213	702560	91cm幅 mini	KQ-68223	702555	83cm幅 mini	KQ-68203	702565
	ベッド幅	型式	商品コード																																													
	91cm幅	KQ-68231	702390																																													
	83cm幅	KQ-68211	702400																																													
91cm幅 mini	KQ-68221	702395																																														
83cm幅 mini	KQ-68201	702405																																														
ベッド幅	型式	商品コード																																														
91cm幅	KQ-68232	702470																																														
83cm幅	KQ-68212	702480																																														
91cm幅 mini	KQ-68222	702475																																														
83cm幅 mini	KQ-68202	702485																																														
ベッド幅	型式	商品コード																																														
91cm幅	KQ-68233	702550																																														
83cm幅	KQ-68213	702560																																														
91cm幅 mini	KQ-68223	702555																																														
83cm幅 mini	KQ-68203	702565																																														
1 モーター (背タイプ)	<table border="1"> <thead> <tr> <th>ベッド幅</th> <th>型式</th> <th>商品コード</th> </tr> </thead> <tbody> <tr> <td>91cm幅</td> <td>KQ-68131</td> <td>702410</td> </tr> <tr> <td>83cm幅</td> <td>KQ-68111</td> <td>702420</td> </tr> <tr> <td>91cm幅 mini</td> <td>KQ-68121</td> <td>702415</td> </tr> <tr> <td>83cm幅 mini</td> <td>KQ-68101</td> <td>702425</td> </tr> </tbody> </table> <p>TAISコード 00170-001024</p> <p>レンタル価格 5,500 円/月 (1割) 550 円/月 ご利用負担額 (2割) 1,100 円/月 (3割) 1,650 円/月 非課税</p>	ベッド幅	型式	商品コード	91cm幅	KQ-68131	702410	83cm幅	KQ-68111	702420	91cm幅 mini	KQ-68121	702415	83cm幅 mini	KQ-68101	702425	<table border="1"> <thead> <tr> <th>ベッド幅</th> <th>型式</th> <th>商品コード</th> </tr> </thead> <tbody> <tr> <td>91cm幅</td> <td>KQ-68132</td> <td>702490</td> </tr> <tr> <td>83cm幅</td> <td>KQ-68112</td> <td>702500</td> </tr> <tr> <td>91cm幅 mini</td> <td>KQ-68122</td> <td>702495</td> </tr> <tr> <td>83cm幅 mini</td> <td>KQ-68102</td> <td>702505</td> </tr> </tbody> </table> <p>TAISコード 00170-001025</p> <p>レンタル価格 5,500 円/月 (1割) 550 円/月 ご利用負担額 (2割) 1,100 円/月 (3割) 1,650 円/月 非課税</p>	ベッド幅	型式	商品コード	91cm幅	KQ-68132	702490	83cm幅	KQ-68112	702500	91cm幅 mini	KQ-68122	702495	83cm幅 mini	KQ-68102	702505	<table border="1"> <thead> <tr> <th>ベッド幅</th> <th>型式</th> <th>商品コード</th> </tr> </thead> <tbody> <tr> <td>91cm幅</td> <td>KQ-68133</td> <td>702570</td> </tr> <tr> <td>83cm幅</td> <td>KQ-68113</td> <td>702580</td> </tr> <tr> <td>91cm幅 mini</td> <td>KQ-68123</td> <td>702575</td> </tr> <tr> <td>83cm幅 mini</td> <td>KQ-68103</td> <td>702585</td> </tr> </tbody> </table> <p>TAISコード 00170-001026</p> <p>レンタル価格 5,500 円/月 (1割) 550 円/月 ご利用負担額 (2割) 1,100 円/月 (3割) 1,650 円/月 非課税</p>	ベッド幅	型式	商品コード	91cm幅	KQ-68133	702570	83cm幅	KQ-68113	702580	91cm幅 mini	KQ-68123	702575	83cm幅 mini	KQ-68103	702585
	ベッド幅	型式	商品コード																																													
	91cm幅	KQ-68131	702410																																													
	83cm幅	KQ-68111	702420																																													
91cm幅 mini	KQ-68121	702415																																														
83cm幅 mini	KQ-68101	702425																																														
ベッド幅	型式	商品コード																																														
91cm幅	KQ-68132	702490																																														
83cm幅	KQ-68112	702500																																														
91cm幅 mini	KQ-68122	702495																																														
83cm幅 mini	KQ-68102	702505																																														
ベッド幅	型式	商品コード																																														
91cm幅	KQ-68133	702570																																														
83cm幅	KQ-68113	702580																																														
91cm幅 mini	KQ-68123	702575																																														
83cm幅 mini	KQ-68103	702585																																														
1 モーター (高さタイプ)	<table border="1"> <thead> <tr> <th>ベッド幅</th> <th>型式</th> <th>商品コード</th> </tr> </thead> <tbody> <tr> <td>91cm幅</td> <td>KQ-68031</td> <td>702430</td> </tr> <tr> <td>83cm幅</td> <td>KQ-68011</td> <td>702440</td> </tr> <tr> <td>91cm幅 mini</td> <td>KQ-68021</td> <td>702435</td> </tr> <tr> <td>83cm幅 mini</td> <td>KQ-68001</td> <td>702445</td> </tr> </tbody> </table> <p>TAISコード 00170-001027</p> <p>レンタル価格 5,600 円/月 (1割) 560 円/月 ご利用負担額 (2割) 1,120 円/月 (3割) 1,680 円/月</p>	ベッド幅	型式	商品コード	91cm幅	KQ-68031	702430	83cm幅	KQ-68011	702440	91cm幅 mini	KQ-68021	702435	83cm幅 mini	KQ-68001	702445	<table border="1"> <thead> <tr> <th>ベッド幅</th> <th>型式</th> <th>商品コード</th> </tr> </thead> <tbody> <tr> <td>91cm幅</td> <td>KQ-68032</td> <td>702510</td> </tr> <tr> <td>83cm幅</td> <td>KQ-68012</td> <td>702520</td> </tr> <tr> <td>91cm幅 mini</td> <td>KQ-68022</td> <td>702515</td> </tr> <tr> <td>83cm幅 mini</td> <td>KQ-68002</td> <td>702525</td> </tr> </tbody> </table> <p>TAISコード 00170-001028</p> <p>レンタル価格 5,600 円/月 (1割) 560 円/月 ご利用負担額 (2割) 1,120 円/月 (3割) 1,680 円/月</p>	ベッド幅	型式	商品コード	91cm幅	KQ-68032	702510	83cm幅	KQ-68012	702520	91cm幅 mini	KQ-68022	702515	83cm幅 mini	KQ-68002	702525	<table border="1"> <thead> <tr> <th>ベッド幅</th> <th>型式</th> <th>商品コード</th> </tr> </thead> <tbody> <tr> <td>91cm幅</td> <td>KQ-68033</td> <td>702590</td> </tr> <tr> <td>83cm幅</td> <td>KQ-68013</td> <td>702600</td> </tr> <tr> <td>91cm幅 mini</td> <td>KQ-68023</td> <td>702595</td> </tr> <tr> <td>83cm幅 mini</td> <td>KQ-68003</td> <td>702605</td> </tr> </tbody> </table> <p>TAISコード 00170-001029</p> <p>レンタル価格 5,600 円/月 (1割) 560 円/月 ご利用負担額 (2割) 1,120 円/月 (3割) 1,680 円/月</p>	ベッド幅	型式	商品コード	91cm幅	KQ-68033	702590	83cm幅	KQ-68013	702600	91cm幅 mini	KQ-68023	702595	83cm幅 mini	KQ-68003	702605
	ベッド幅	型式	商品コード																																													
	91cm幅	KQ-68031	702430																																													
	83cm幅	KQ-68011	702440																																													
91cm幅 mini	KQ-68021	702435																																														
83cm幅 mini	KQ-68001	702445																																														
ベッド幅	型式	商品コード																																														
91cm幅	KQ-68032	702510																																														
83cm幅	KQ-68012	702520																																														
91cm幅 mini	KQ-68022	702515																																														
83cm幅 mini	KQ-68002	702525																																														
ベッド幅	型式	商品コード																																														
91cm幅	KQ-68033	702590																																														
83cm幅	KQ-68013	702600																																														
91cm幅 mini	KQ-68023	702595																																														
83cm幅 mini	KQ-68003	702605																																														

※介護保険上の利用者負担割合は所得に応じて異なります。

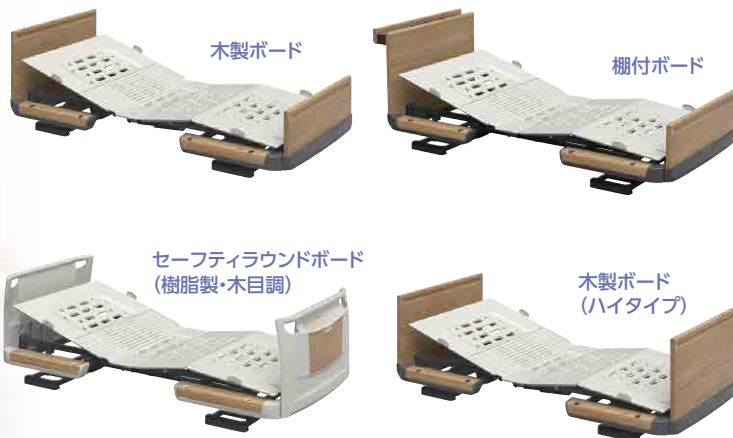

特殊寝台

特殊寝台付属品

床ずれ防止用具

体位変換器

徘徊感知機器

手すり

歩行補助のえ

歩行器

車いす

車いす付属品

スロープ

移動用リフト

自動排泄装置

	セーフティラウンドボード (樹脂製・木目調)	木製ボード	木製ボード (ハイタイプ)	棚付ボード																																																						
3モーション	<table border="1"> <thead> <tr> <th>ベッド幅</th> <th>型式</th> <th>商品コード</th> </tr> </thead> <tbody> <tr> <td>91cm幅</td> <td>KQ-7331</td> <td>707725</td> </tr> <tr> <td>83cm幅</td> <td>KQ-7311</td> <td>707685</td> </tr> <tr> <td>91cm幅 mini</td> <td>KQ-7321</td> <td>707705</td> </tr> <tr> <td>83cm幅 mini</td> <td>KQ-7301</td> <td>707665</td> </tr> </tbody> </table> <p>TAISコード 00170-000785</p> <p>レンタル価格 10,000 円/月 (1割) 1,000 円/月 ご利用負担額 (2割) 2,000 円/月 非課税 (3割) 3,000 円/月 在庫限定</p>	ベッド幅	型式	商品コード	91cm幅	KQ-7331	707725	83cm幅	KQ-7311	707685	91cm幅 mini	KQ-7321	707705	83cm幅 mini	KQ-7301	707665	<table border="1"> <thead> <tr> <th>ベッド幅</th> <th>型式</th> <th>商品コード</th> </tr> </thead> <tbody> <tr> <td>91cm幅</td> <td>KQ-7332</td> <td>707730</td> </tr> <tr> <td>83cm幅</td> <td>KQ-7312</td> <td>707690</td> </tr> <tr> <td>91cm幅 mini</td> <td>KQ-7322</td> <td>707710</td> </tr> <tr> <td>83cm幅 mini</td> <td>KQ-7302</td> <td>707670</td> </tr> </tbody> </table> <p>TAISコード 00170-000786</p> <p>レンタル価格 10,500 円/月 (1割) 1,050 円/月 ご利用負担額 (2割) 2,100 円/月 非課税 (3割) 3,150 円/月 在庫限定</p>	ベッド幅	型式	商品コード	91cm幅	KQ-7332	707730	83cm幅	KQ-7312	707690	91cm幅 mini	KQ-7322	707710	83cm幅 mini	KQ-7302	707670	<table border="1"> <thead> <tr> <th>ベッド幅</th> <th>型式</th> <th>商品コード</th> </tr> </thead> <tbody> <tr> <td>91cm幅</td> <td>KQ-7333</td> <td>707735</td> </tr> <tr> <td>83cm幅</td> <td>KQ-7313</td> <td>707695</td> </tr> <tr> <td>91cm幅 mini</td> <td>KQ-7323</td> <td>707715</td> </tr> <tr> <td>83cm幅 mini</td> <td>KQ-7303</td> <td>707675</td> </tr> </tbody> </table> <p>TAISコード 00170-000787</p> <p>レンタル価格 10,500 円/月 (1割) 1,050 円/月 ご利用負担額 (2割) 2,100 円/月 非課税 (3割) 3,150 円/月 在庫限定</p>	ベッド幅	型式	商品コード	91cm幅	KQ-7333	707735	83cm幅	KQ-7313	707695	91cm幅 mini	KQ-7323	707715	83cm幅 mini	KQ-7303	707675	<table border="1"> <thead> <tr> <th>ベッド幅</th> <th>型式</th> <th>商品コード</th> </tr> </thead> <tbody> <tr> <td>91cm幅</td> <td>KQ-7334</td> <td>702325</td> </tr> <tr> <td>91cm幅 mini</td> <td>KQ-7324</td> <td>702320</td> </tr> </tbody> </table> <p>TAISコード 00170-000928</p> <p>レンタル価格 10,500 円/月 (1割) 1,050 円/月 ご利用負担額 (2割) 2,100 円/月 非課税 (3割) 3,150 円/月 在庫限定</p>	ベッド幅	型式	商品コード	91cm幅	KQ-7334	702325	91cm幅 mini	KQ-7324	702320
ベッド幅	型式	商品コード																																																								
91cm幅	KQ-7331	707725																																																								
83cm幅	KQ-7311	707685																																																								
91cm幅 mini	KQ-7321	707705																																																								
83cm幅 mini	KQ-7301	707665																																																								
ベッド幅	型式	商品コード																																																								
91cm幅	KQ-7332	707730																																																								
83cm幅	KQ-7312	707690																																																								
91cm幅 mini	KQ-7322	707710																																																								
83cm幅 mini	KQ-7302	707670																																																								
ベッド幅	型式	商品コード																																																								
91cm幅	KQ-7333	707735																																																								
83cm幅	KQ-7313	707695																																																								
91cm幅 mini	KQ-7323	707715																																																								
83cm幅 mini	KQ-7303	707675																																																								
ベッド幅	型式	商品コード																																																								
91cm幅	KQ-7334	702325																																																								
91cm幅 mini	KQ-7324	702320																																																								
2モーション	<table border="1"> <thead> <tr> <th>ベッド幅</th> <th>型式</th> <th>商品コード</th> </tr> </thead> <tbody> <tr> <td>91cm幅</td> <td>KQ-7231</td> <td>707645</td> </tr> <tr> <td>83cm幅</td> <td>KQ-7211</td> <td>707605</td> </tr> <tr> <td>91cm幅 mini</td> <td>KQ-7221</td> <td>707625</td> </tr> <tr> <td>83cm幅 mini</td> <td>KQ-7201</td> <td>707585</td> </tr> </tbody> </table> <p>TAISコード 00170-000777</p> <p>レンタル価格 8,500 円/月 (1割) 850 円/月 ご利用負担額 (2割) 1,700 円/月 非課税 (3割) 2,550 円/月 在庫限定</p>	ベッド幅	型式	商品コード	91cm幅	KQ-7231	707645	83cm幅	KQ-7211	707605	91cm幅 mini	KQ-7221	707625	83cm幅 mini	KQ-7201	707585	<table border="1"> <thead> <tr> <th>ベッド幅</th> <th>型式</th> <th>商品コード</th> </tr> </thead> <tbody> <tr> <td>91cm幅</td> <td>KQ-7232</td> <td>707650</td> </tr> <tr> <td>83cm幅</td> <td>KQ-7212</td> <td>707610</td> </tr> <tr> <td>91cm幅 mini</td> <td>KQ-7222</td> <td>707630</td> </tr> <tr> <td>83cm幅 mini</td> <td>KQ-7202</td> <td>707590</td> </tr> </tbody> </table> <p>TAISコード 00170-000778</p> <p>レンタル価格 9,000 円/月 (1割) 900 円/月 ご利用負担額 (2割) 1,800 円/月 非課税 (3割) 2,700 円/月 在庫限定</p>	ベッド幅	型式	商品コード	91cm幅	KQ-7232	707650	83cm幅	KQ-7212	707610	91cm幅 mini	KQ-7222	707630	83cm幅 mini	KQ-7202	707590	<table border="1"> <thead> <tr> <th>ベッド幅</th> <th>型式</th> <th>商品コード</th> </tr> </thead> <tbody> <tr> <td>91cm幅</td> <td>KQ-7233</td> <td>707655</td> </tr> <tr> <td>83cm幅</td> <td>KQ-7213</td> <td>707615</td> </tr> <tr> <td>91cm幅 mini</td> <td>KQ-7223</td> <td>707635</td> </tr> <tr> <td>83cm幅 mini</td> <td>KQ-7203</td> <td>707595</td> </tr> </tbody> </table> <p>TAISコード 00170-000779</p> <p>レンタル価格 9,000 円/月 (1割) 900 円/月 ご利用負担額 (2割) 1,800 円/月 非課税 (3割) 2,700 円/月 在庫限定</p>	ベッド幅	型式	商品コード	91cm幅	KQ-7233	707655	83cm幅	KQ-7213	707615	91cm幅 mini	KQ-7223	707635	83cm幅 mini	KQ-7203	707595	<table border="1"> <thead> <tr> <th>ベッド幅</th> <th>型式</th> <th>商品コード</th> </tr> </thead> <tbody> <tr> <td>91cm幅</td> <td>KQ-7234</td> <td>702315</td> </tr> <tr> <td>91cm幅 mini</td> <td>KQ-7224</td> <td>702310</td> </tr> </tbody> </table> <p>TAISコード 00170-000926</p> <p>レンタル価格 9,000 円/月 (1割) 900 円/月 ご利用負担額 (2割) 1,800 円/月 非課税 (3割) 2,700 円/月 在庫限定</p>	ベッド幅	型式	商品コード	91cm幅	KQ-7234	702315	91cm幅 mini	KQ-7224	702310
ベッド幅	型式	商品コード																																																								
91cm幅	KQ-7231	707645																																																								
83cm幅	KQ-7211	707605																																																								
91cm幅 mini	KQ-7221	707625																																																								
83cm幅 mini	KQ-7201	707585																																																								
ベッド幅	型式	商品コード																																																								
91cm幅	KQ-7232	707650																																																								
83cm幅	KQ-7212	707610																																																								
91cm幅 mini	KQ-7222	707630																																																								
83cm幅 mini	KQ-7202	707590																																																								
ベッド幅	型式	商品コード																																																								
91cm幅	KQ-7233	707655																																																								
83cm幅	KQ-7213	707615																																																								
91cm幅 mini	KQ-7223	707635																																																								
83cm幅 mini	KQ-7203	707595																																																								
ベッド幅	型式	商品コード																																																								
91cm幅	KQ-7234	702315																																																								
91cm幅 mini	KQ-7224	702310																																																								
1モーション	<table border="1"> <thead> <tr> <th>ベッド幅</th> <th>型式</th> <th>商品コード</th> </tr> </thead> <tbody> <tr> <td>91cm幅</td> <td>KQ-7131</td> <td>707565</td> </tr> <tr> <td>83cm幅</td> <td>KQ-7111</td> <td>707525</td> </tr> <tr> <td>91cm幅 mini</td> <td>KQ-7121</td> <td>707545</td> </tr> <tr> <td>83cm幅 mini</td> <td>KQ-7101</td> <td>707505</td> </tr> </tbody> </table> <p>TAISコード 00170-000769</p> <p>レンタル価格 7,000 円/月 (1割) 700 円/月 ご利用負担額 (2割) 1,400 円/月 非課税 (3割) 2,100 円/月 在庫限定</p>	ベッド幅	型式	商品コード	91cm幅	KQ-7131	707565	83cm幅	KQ-7111	707525	91cm幅 mini	KQ-7121	707545	83cm幅 mini	KQ-7101	707505	<table border="1"> <thead> <tr> <th>ベッド幅</th> <th>型式</th> <th>商品コード</th> </tr> </thead> <tbody> <tr> <td>91cm幅</td> <td>KQ-7132</td> <td>707570</td> </tr> <tr> <td>83cm幅</td> <td>KQ-7112</td> <td>707530</td> </tr> <tr> <td>91cm幅 mini</td> <td>KQ-7122</td> <td>707550</td> </tr> <tr> <td>83cm幅 mini</td> <td>KQ-7102</td> <td>707510</td> </tr> </tbody> </table> <p>TAISコード 00170-000770</p> <p>レンタル価格 7,500 円/月 (1割) 750 円/月 ご利用負担額 (2割) 1,500 円/月 非課税 (3割) 2,250 円/月 在庫限定</p>	ベッド幅	型式	商品コード	91cm幅	KQ-7132	707570	83cm幅	KQ-7112	707530	91cm幅 mini	KQ-7122	707550	83cm幅 mini	KQ-7102	707510	<table border="1"> <thead> <tr> <th>ベッド幅</th> <th>型式</th> <th>商品コード</th> </tr> </thead> <tbody> <tr> <td>91cm幅</td> <td>KQ-7133</td> <td>707575</td> </tr> <tr> <td>83cm幅</td> <td>KQ-7113</td> <td>707535</td> </tr> <tr> <td>91cm幅 mini</td> <td>KQ-7123</td> <td>707555</td> </tr> <tr> <td>83cm幅 mini</td> <td>KQ-7103</td> <td>707515</td> </tr> </tbody> </table> <p>TAISコード 00170-000771</p> <p>レンタル価格 7,500 円/月 (1割) 750 円/月 ご利用負担額 (2割) 1,500 円/月 非課税 (3割) 2,250 円/月 在庫限定</p>	ベッド幅	型式	商品コード	91cm幅	KQ-7133	707575	83cm幅	KQ-7113	707535	91cm幅 mini	KQ-7123	707555	83cm幅 mini	KQ-7103	707515	<table border="1"> <thead> <tr> <th>ベッド幅</th> <th>型式</th> <th>商品コード</th> </tr> </thead> <tbody> <tr> <td>91cm幅</td> <td>KQ-7134</td> <td>702305</td> </tr> <tr> <td>91cm幅 mini</td> <td>KQ-7124</td> <td>702300</td> </tr> </tbody> </table> <p>TAISコード 00170-000924</p> <p>レンタル価格 7,500 円/月 (1割) 750 円/月 ご利用負担額 (2割) 1,500 円/月 非課税 (3割) 2,250 円/月 在庫限定</p>	ベッド幅	型式	商品コード	91cm幅	KQ-7134	702305	91cm幅 mini	KQ-7124	702300
ベッド幅	型式	商品コード																																																								
91cm幅	KQ-7131	707565																																																								
83cm幅	KQ-7111	707525																																																								
91cm幅 mini	KQ-7121	707545																																																								
83cm幅 mini	KQ-7101	707505																																																								
ベッド幅	型式	商品コード																																																								
91cm幅	KQ-7132	707570																																																								
83cm幅	KQ-7112	707530																																																								
91cm幅 mini	KQ-7122	707550																																																								
83cm幅 mini	KQ-7102	707510																																																								
ベッド幅	型式	商品コード																																																								
91cm幅	KQ-7133	707575																																																								
83cm幅	KQ-7113	707535																																																								
91cm幅 mini	KQ-7123	707555																																																								
83cm幅 mini	KQ-7103	707515																																																								
ベッド幅	型式	商品コード																																																								
91cm幅	KQ-7134	702305																																																								
91cm幅 mini	KQ-7124	702300																																																								

●共通サイズ表

セーフティラウンドボード(樹脂製・木目調)

<レギュラーサイズ・ミニサイズ>

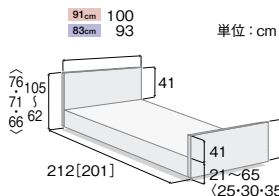

木製ボード

<レギュラーサイズ・ミニサイズ>

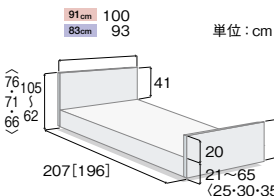

木製ボード(ハイタイプ)

<レギュラーサイズ・ミニサイズ>

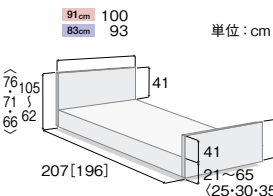

棚付ボード

<レギュラーサイズ・ミニサイズ>

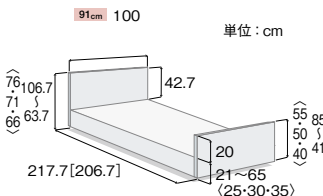

< > は1モーションの寸法、[] はミニサイズの寸法です。

楽匠Zシリーズ オプション

延長フレーム				パラマウントベッド
ベッド幅	型式	商品コード	TAISコード	JIS 認証取得
91cm幅	KQ-P72L	709225	00170-000793	
83cm幅	KQ-P70L	709220	00170-000792	
レンタル価格	1,500 円/月			14cm長くなります
ご利用負担額	(1割) 150 円/月			延長マットレスが別途、必要となります。
	(2割) 300 円/月			
	(3割) 450 円/月			
在庫限定				※延長マットレスは、P.30をご覧ください。

キャスター			パラマウントベッド
型式	商品コード	TAISコード	JIS 認証取得
KQ-P70C	714065	00170-000794	
ベッドの高さが約3cm高くなります。			
レンタル価格	500 円/月		
ご利用負担額	(1割) 50 円/月		
	(2割) 100 円/月		
	(3割) 150 円/月		

楽匠Sシリーズ

パラマウントベッド JIS T 9254 JIS 認証取得 JQA JGQ308178 楽匠S シリーズ

木製ボード ワイドサイズ

らくらく モーション

背上げ 膝上げ
高さ調節 背膝連動

ベッド幅	型式	商品コード
100cm幅	KQ-9652	705020
TAISコード 00170-000679		
レンタル価格	13,240 円/月	
ご利用負担額	(1割) 1,324 円/月	
	(2割) 2,648 円/月	
	(3割) 3,972 円/月	



インテリア性を重視した高級感のある木製ボード
ゆとりの100cm幅 ワイドサイズ



2モーター

背上げ 高さ調節

ベッド幅	型式	商品コード
100cm幅	KQ-9252	705220
TAISコード 00170-000678		
レンタル価格	11,200 円/月	
ご利用負担額	(1割) 1,120 円/月	
	(2割) 2,240 円/月	
	(3割) 3,360 円/月	



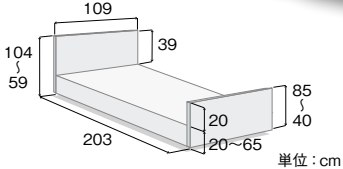

延長フレーム・延長マットレス・キャスター・ハイトスペーサーもご用意しております。

アウラ電動ベッド (1モーター)

電動で背中中の角度調節ができるシンプルな1モーター電動ベッド

アウラ電動ベッド (KQ-51300) は、適合するサイドレールおよびベッド用クラブとの組み合わせにおいてJIS規格 (JIS T9254) の認証を取得しています。

ベッド幅	型式	商品コード	TAISコード
91cm幅	KQ-51300	703230	00170-000593

レンタル価格	6,000 円/月		
ご利用負担額	(1割) 600 円/月		
	(2割) 1,200 円/月		
	(3割) 1,800 円/月		

非課税

ボタンで簡単に背ボトムの角度を操作できます。
(膝ボトムは背ボトムに連動して最大8°まで上がります。)



ベッドの高さは組立時に3段階 (25cm (低)、29cm (中)、33cm (高)) のいずれかに設定できます。

キャスター				ハイトスペーサー			
型式	商品コード	TAISコード	JIS 認証取得	型式	商品コード	TAISコード	JIS 認証取得
KQ-38A	714100	00170-000591	ベッドの高さが11.5cm高くなります。	KQ-37A	714105	00170-000601	ベッドの高さが7cm高くなります。
レンタル価格	400 円/月			レンタル価格	400 円/月		
ご利用負担額	(1割) 40 円/月			ご利用負担額	(1割) 40 円/月		
	(2割) 80 円/月			(2割) 80 円/月			
	(3割) 120 円/月			(3割) 120 円/月			

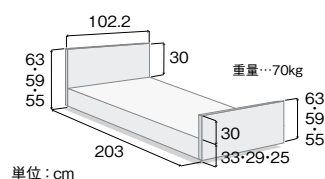

※ JIS 認証取得 のマークのある製品は、楽匠Sシリーズ、アウラ電動ベッド (KQ-51300) との組み合わせにおいてJIS認証を取得しております。

※ 介護保険上の利用者負担割合は所得に応じて異なります。

ストレッチシリーズ

パラマウントベッド

■ 通気タイプ		ストレッチ スリム	
ベッド幅	型式	商品コード	TAISコード
100cm幅	KE-777TQ	708570	00170-000749
91cm幅	KE-771TQ	708560	00170-000745
83cm幅	KE-773TQ	708550	00170-000747
91cm幅 mini	KE-772TQ	708565	00170-000746
83cm幅 mini	KE-774TQ	708555	00170-000748

ストレッチ フィット		
型式	商品コード	TAISコード
KE-787TQ	708620	00170-000739
KE-781TQ	708610	00170-000735
KE-783TQ	708600	00170-000737
KE-782TQ	708615	00170-000736
KE-784TQ	708605	00170-000738

ストレッチ グライド		
型式	商品コード	TAISコード
KE-797TQ	722485	00170-000729
KE-791TQ	722475	00170-000725
KE-793TQ	722465	00170-000727
KE-792TQ	722480	00170-000726
KE-794TQ	722470	00170-000728

■ 清拭タイプ		ストレッチ スリム	
ベッド幅	型式	商品コード	TAISコード
100cm幅	KE-777SQ	708545	00170-000744
91cm幅	KE-771SQ	708535	00170-000740
83cm幅	KE-773SQ	708525	00170-000742
91cm幅 mini	KE-772SQ	708540	00170-000741
83cm幅 mini	KE-774SQ	708530	00170-000743

ストレッチ フィット		
型式	商品コード	TAISコード
KE-787SQ	708595	00170-000734
KE-781SQ	708585	00170-000730
KE-783SQ	708575	00170-000732
KE-782SQ	708590	00170-000731
KE-784SQ	708580	00170-000733

ストレッチ グライド		
型式	商品コード	TAISコード
KE-797SQ	722460	00170-000724
KE-791SQ	722450	00170-000720
KE-793SQ	722440	00170-000722
KE-792SQ	722455	00170-000721
KE-794SQ	722445	00170-000723



動きやすさと快適なクッション性を両立する
厚さ7cmの薄型・軽量マットレス



マットレスが伸びて身体のずれを軽減する
ストレッチシステムに優れた体圧分散性をプラス

床ずれ防止用具

ストレッチグライド
性質の異なるウレタンフォームを2層追加してさらに優れた体圧分散性を発揮

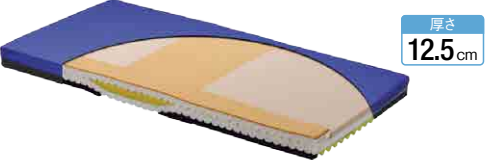

●ストレッチ スリム <100cm>

レンタル価格	2,540 円/月
ご利用負担額 (1割)	254 円/月
(2割)	508 円/月
(3割)	762 円/月

(91・83cm)

レンタル価格	2,000 円/月
ご利用負担額 (1割)	200 円/月
(2割)	400 円/月
(3割)	600 円/月

●ストレッチ フィット <100cm>

レンタル価格	3,560 円/月
ご利用負担額 (1割)	356 円/月
(2割)	712 円/月
(3割)	1,068 円/月

(91・83cm)

レンタル価格	3,000 円/月
ご利用負担額 (1割)	300 円/月
(2割)	600 円/月
(3割)	900 円/月

●ストレッチ グライド <100cm>

レンタル価格	6,100 円/月
ご利用負担額 (1割)	610 円/月
(2割)	1,220 円/月
(3割)	1,830 円/月

(91・83cm)

レンタル価格	5,080 円/月
ご利用負担額 (1割)	508 円/月
(2割)	1,016 円/月
(3割)	1,524 円/月

エバーフィットC3 パラマウントベッド



■ 通気タイプ				厚さ
ベッド幅	型式	商品コード	TAISコード	
100cm幅	KE-617TQ	708695	00170-001046	10 cm
91cm幅	KE-611TQ	708675	00170-001042	
83cm幅	KE-613TQ	708685	00170-001044	
91cm幅 mini	KE-612TQ	708680	00170-001043	
83cm幅 mini	KE-614TQ	708690	00170-001045	

お使いになる方の状態やお好みで使い分けできるリバーシブル構造

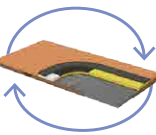

■ ドライタイプ			
ベッド幅	型式	商品コード	TAISコード
91cm幅	KE-611UQ	708700	00170-001033
83cm幅	KE-613UQ	708710	00170-001035
91cm幅 mini	KE-612UQ	708705	00170-001034
83cm幅 mini	KE-614UQ	708715	00170-001036

Change 1 体圧分散性を向上 + Change 2 動きやすさを向上 + Change 3 安定性を向上

3つの[CHANGE]で快適性と利便性を向上させたリバーシブルマットレス

ドライタイプ

通気タイプ

●通気タイプ <100cm>

レンタル価格	3,560 円/月
ご利用負担額 (1割)	356 円/月
(2割)	712 円/月
(3割)	1,068 円/月

(91・83cm)

レンタル価格	3,000 円/月
ご利用負担額 (1割)	300 円/月
(2割)	600 円/月
(3割)	900 円/月

●ドライタイプ <91・83cm>

レンタル価格	3,000 円/月
ご利用負担額 (1割)	300 円/月
(2割)	600 円/月
(3割)	900 円/月

エバーリーフ7 (通気タイプ) パラマウントベッド

ベッド幅	型式	商品コード	TAISコード	厚さ
91cm幅	KE-541T	708625	00170-000878	7 cm
83cm幅	KE-543T	708630	00170-000880	
91cm幅 mini	KE-542T	708665	00170-000912	
83cm幅 mini	KE-544T	708670	00170-000913	



ソフト面とハード面で寝心地が選べるリバーシブル構造
厚さ7cmの薄型・軽量タイプです

レンタル価格	1,500 円/月
ご利用負担額 (1割)	150 円/月
(2割)	300 円/月
(3割)	450 円/月



クレーターマットレス パラマウントベッド

ベッド幅	型式	商品コード	TAISコード	厚さ
91cm幅	KE-761	708140	00170-000043	9 cm
83cm幅	KE-763	708120	00170-000044	

レンタル価格	1,500 円/月
ご利用負担額 (1割)	150 円/月
(2割)	300 円/月
(3割)	450 円/月

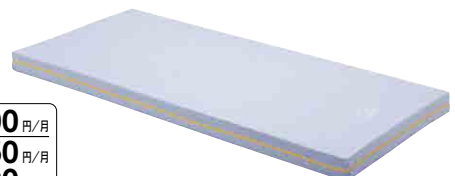

からだとうレタン凸部の接触面積が小さく、圧迫感を軽減します

プレグラーマットレス

パラマウントベッド

厚さ
8cm

伸びながら曲がるキューマラインボトムのベッドに適しています

ベッド幅	型式	商品コード	TAISコード
100cm幅	KE-557Q	708202	00170-000444
91cm幅	KE-551Q	708020	00170-000159
83cm幅	KE-553Q	708000	00170-000142
91cm幅 mini	KE-5511Q	708200	00170-000286
83cm幅 mini	KE-5531Q	708180	00170-000285

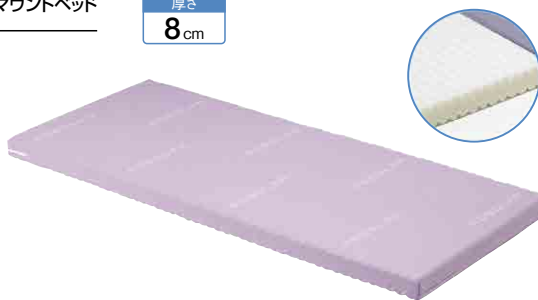

<100cm>

レンタル価格	2,200 円/月
ご利用負担額 (1割)	220 円/月
ご利用負担額 (2割)	440 円/月
ご利用負担額 (3割)	660 円/月

<91・83cm>

レンタル価格	2,000 円/月
ご利用負担額 (1割)	200 円/月
ご利用負担額 (2割)	400 円/月
ご利用負担額 (3割)	600 円/月

アルファプラ すくっとRe 通気タイプ

タイカ

厚さ
8cm

高弾性ウレタンで動きやすさをサポート
アクティブエリアで寝返りをサポートします

ベッド幅	型式	商品コード	TAISコード
91cm幅	TS-SKT-ReA1R	708650	00563-000108
83cm幅	TS-SKT-ReA3R	708645	00563-000106
91cm幅 mini	TS-SKT-ReA1S	708660	00563-000109
83cm幅 mini	TS-SKT-ReA3S	708655	00563-000107



レンタル価格	3,000 円/月
ご利用負担額 (1割)	300 円/月
ご利用負担額 (2割)	600 円/月
ご利用負担額 (3割)	900 円/月

ウレタンフォーム

アルファプラL 通気タイプ

タイカ

厚さ
10cm

ベッド幅	型式	商品コード	TAISコード
100cm幅	MB-LAOR	724740	00563-000095
91cm幅	MB-LA1R	724720	00563-000093
83cm幅	MB-LA3R	724700	00563-000091
91cm幅 mini	MB-LA1S	724730	00563-000094
83cm幅 mini	MB-LA3S	724710	00563-000092



- カバー: ポリエステル 通気カバータイプ
- クッション材: α GEL・ポリウレタンフォーム

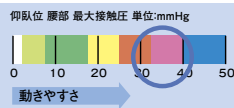

<100cm>

レンタル価格	7,640 円/月
ご利用負担額 (1割)	764 円/月
ご利用負担額 (2割)	1,528 円/月
ご利用負担額 (3割)	2,292 円/月

<91・83cm>

レンタル価格	4,060 円/月
ご利用負担額 (1割)	406 円/月
ご利用負担額 (2割)	812 円/月
ご利用負担額 (3割)	1,218 円/月

ウレタンフォーム

アルファプラF 通気タイプ

タイカ

厚さ
13cm

ベッド幅	型式	商品コード	TAISコード
100cm幅	MB-FAOR	722425	00563-000069
91cm幅	MB-FA1R	722410	00563-000067
83cm幅	MB-FA3R	722405	00563-000064
91cm幅 mini	MB-FA1S	722415	00563-000066
83cm幅 mini	MB-FA3S	722420	00563-000063



- カバー: ポリエステル 通気カバータイプ
- クッション材: α GEL・ポリウレタンフォーム

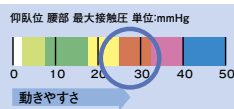

<100cm> **在庫限定**

レンタル価格	7,000 円/月
ご利用負担額 (1割)	700 円/月
ご利用負担額 (2割)	1,400 円/月
ご利用負担額 (3割)	2,100 円/月

<91・83cm> **在庫限定**

レンタル価格	6,000 円/月
ご利用負担額 (1割)	600 円/月
ご利用負担額 (2割)	1,200 円/月
ご利用負担額 (3割)	1,800 円/月

ウレタンフォーム

アルファプラF II 通気タイプ

タイカ

厚さ
13cm

自分で動く意欲を支え、寝返りをサポートする

床ずれ防止と快適な睡眠。そして、できる限り自分の力でがんばりたい。「寝返りサポートマットレス」

ベッド幅	型式	商品コード	TAISコード
100cm幅	MB-FIIAOR	708805	00563-000140
91cm幅	MB-FIIA1R	708790	00563-000137
83cm幅	MB-FIIA3R	708775	00563-000134
91cm幅 mini	MB-FIIA1S	708795	00563-000138
83cm幅 mini	MB-FIIA3S	708780	00563-000135



●カバー: ポリエステル 通気カバータイプ ●クッション材: α GEL・ポリウレタンフォーム

<100cm>		<91・83cm>	
レンタル価格	8,000 円/月	レンタル価格	5,000 円/月
ご利用負担額 (1割)	800 円/月	ご利用負担額 (1割)	500 円/月
ご利用負担額 (2割)	1,600 円/月	ご利用負担額 (2割)	1,000 円/月
ご利用負担額 (3割)	2,400 円/月	ご利用負担額 (3割)	1,500 円/月

寝返りがしやすい
特殊構造

硬さや弾力の異なる素材を組み合わせた特殊構造により、寝返り時に必要な下肢の回転が従来品よりしやすくなっています。



※介護保険上の利用者負担割合は所得に応じて異なります。

ウレタンフォーム

エバープロウドマットレス パラマウントベッド

厚さ **13cm**

Ever Proud

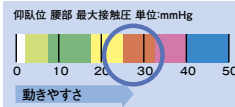

■ 通気タイプ

ベッド幅	型式	商品コード	TAISコード
91cm幅	KE-621TQ	722530	00170-000962
83cm幅	KE-623TQ	722540	00170-000964
91cm幅 <small>mini</small>	KE-622TQ	722535	00170-000963
83cm幅 <small>mini</small>	KE-624TQ	722545	00170-000965



〈通気タイプ〉

レンタル価格	5,500 円/月
ご利用負担額 (1割)	550 円/月
ご利用負担額 (2割)	1,100 円/月
ご利用負担額 (3割)	1,650 円/月

〈ドライタイプ〉

レンタル価格	5,500 円/月
ご利用負担額 (1割)	550 円/月
ご利用負担額 (2割)	1,100 円/月
ご利用負担額 (3割)	1,650 円/月

ウレタンフォーム

マキシーフロート パラマウントベッド

厚さ **15cm**

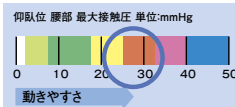

ベッド幅	型式	商品コード	TAISコード
91cm幅	KE-801A	722025	00170-000045
83cm幅	KE-803A	722005	00170-000046

- トップカバー: ポリウレタン・ポリエステル
- クッション材: 高弾力性ウレタンフォーム・ポリエステル繊維

KE-801、KE-803もご用意しております。



レンタル価格	5,080 円/月
ご利用負担額 (1割)	508 円/月
ご利用負担額 (2割)	1,016 円/月
ご利用負担額 (3割)	1,524 円/月

ウレタンフォーム

アクアフロート 通気タイプ パラマウントベッド

厚さ **12cm**

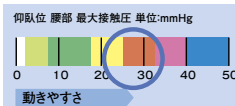

ベッド幅	型式	商品コード	TAISコード
91cm幅	KE-841Q	722115	00170-000507
83cm幅	KE-843Q	722110	00170-000508
91cm幅 <small>mini</small>	KE-8411Q	722119	00170-000511
83cm幅 <small>mini</small>	KE-8431Q	722118	00170-000512

- トップカバー: ポリエステル
- クッション材: ウレタンフォーム・ポリエステル・水溶液



レンタル価格	5,000 円/月
ご利用負担額 (1割)	500 円/月
ご利用負担額 (2割)	1,000 円/月
ご利用負担額 (3割)	1,500 円/月

高性能エアマットレス

ここちあ結起 3Dタイプ パラマウントベッド

厚さ **15cm**

ベッド幅	型式	商品コード	TAISコード
91cm幅	KE-931QS	722490	00170-000845
83cm幅	KE-933QS	722500	00170-000847
91cm幅 <small>mini</small>	KE-932QS	722495	00170-000846
83cm幅 <small>mini</small>	KE-934QS	722505	00170-000848

レンタル価格	7,120 円/月
ご利用負担額 (1割)	712 円/月
ご利用負担額 (2割)	1,424 円/月
ご利用負担額 (3割)	2,136 円/月

体圧分散も、「ずれ」軽減も、「背抜き」機能も
ベッドリンク機能でフルオート
臀部から大腿部を支える3Dセル内蔵



高性能エアマットレス

ここちあ風香 パラマウントベッド

厚さ **13cm**

ベッド幅	型式	商品コード	TAISコード
91cm幅	KE-951M	724760	00170-000899
83cm幅	KE-953M	724750	00170-000900

レンタル価格	6,100 円/月
ご利用負担額 (1割)	610 円/月
ご利用負担額 (2割)	1,220 円/月
ご利用負担額 (3割)	1,830 円/月

シンプルなのに機能充実
使いやすさと体圧分散性能を
両立させたエアマットレス



高性能エアマットレス

こちあ利楽

パラマウントベッド

厚さ
13cm

cococia Riraku

利楽



換気	グライด์シート
リプレイメント	しっかりモード
背上げモード	停電対策機能

■通気タイプ

ベッド幅	型式	商品コード	TAISコード
91cm幅	KE-971T	724810	00170-001069
83cm幅	KE-973T	724820	00170-001071
91cm幅 mini	KE-972T	724815	00170-001070
83cm幅 mini	KE-974T	724825	00170-001072

■清拭タイプ

ベッド幅	型式	商品コード	TAISコード
91cm幅	KE-971S	724790	00170-001065
83cm幅	KE-973S	724800	00170-001067
91cm幅 mini	KE-972S	724795	00170-001066
83cm幅 mini	KE-974S	724805	00170-001068

電源コードを差し込むだけで、
床ずれ防止機能がスタート
操作不要の全自動エアマットレス



こちあ利楽 リンクケーブル付

	ベッド幅	型式	TAISコード
通気タイプ	91cm幅	KE-971T-L	00170-001079
	83cm幅	KE-973T-L	00170-001081
	91cm幅 mini	KE-972T-L	00170-001080
	83cm幅 mini	KE-974T-L	00170-001082
清拭タイプ	91cm幅	KE-971S-L	00170-001075
	83cm幅	KE-973S-L	00170-001077
	91cm幅 mini	KE-972S-L	00170-001076
	83cm幅 mini	KE-974S-L	00170-001078

リンクケーブルE	型式	商品コード
	KE-97CQ	724830

●こちあ利楽

〈通気タイプ〉

レンタル価格	6,620 円/月
(1割)	662 円/月
ご利用負担額 (2割)	1,324 円/月
(3割)	1,986 円/月

〈清拭タイプ〉

レンタル価格	6,620 円/月
(1割)	662 円/月
ご利用負担額 (2割)	1,324 円/月
(3割)	1,986 円/月

●こちあ利楽 リンクケーブル付

〈通気タイプ〉

レンタル価格	6,920 円/月
(1割)	692 円/月
ご利用負担額 (2割)	1,384 円/月
(3割)	2,076 円/月

〈清拭タイプ〉

レンタル価格	6,920 円/月
(1割)	692 円/月
ご利用負担額 (2割)	1,384 円/月
(3割)	2,076 円/月

おすすめポイント こちあ利楽

- 急速起動**
電源コードを差し込むと、約10分で立ち上がります。
- 自動設定**
i-fitting (かたさ自動運転機能) 搭載。寝ると体重や体形に合わせてかたさを自動的に設定します。
- 全自動運転**
i-fitting (かたさ自動運転機能) が常に姿勢や背角度に合わせて運転します。

高性能エアマットレス

こちあ利楽flow

パラマウントベッド

厚さ
17cm

cococia

利楽 flow



換気	グライด์シート
リプレイメント	しっかりモード
背上げモード	停電対策機能
	自動体位変換機能

さらに進化した床ずれ対策機能が、電源コードを差し込むだけで、全自動で使えるエアマットレス

■通気タイプ

ベッド幅	型式	商品コード	TAISコード
91cm幅	KE-911T	724880	00170-001355
83cm幅	KE-913T	724890	00170-001357
91cm幅 mini	KE-912T	724885	00170-001356
83cm幅 mini	KE-914T	724895	00170-001358

■清拭タイプ

ベッド幅	型式	商品コード	TAISコード
91cm幅	KE-911S	724860	00170-001351
83cm幅	KE-913S	724870	00170-001353
91cm幅 mini	KE-912S	724865	00170-001352
83cm幅 mini	KE-914S	724875	00170-001354



〈通気タイプ〉

レンタル価格	8,000 円/月
(1割)	800 円/月
ご利用負担額 (2割)	1,600 円/月
(3割)	2,400 円/月

非課税

〈清拭タイプ〉

レンタル価格	8,000 円/月
(1割)	800 円/月
ご利用負担額 (2割)	1,600 円/月
(3割)	2,400 円/月

非課税

おすすめポイント こちあ利楽 flow は完全自動運転!

① スモールフロー機能

ご利用者様を寝かせると、4つの湾曲形状のエアセル「スモールフローセル」が15分間に1つずつ、時計回りに膨張と収縮を繰り返し、自動で小さな体位変換をおこないます。



② バックサポート機能

ベッドの背角度が約30°以上になると、4つのスモールフローセルが同時に膨らみ、背あげしたときの姿勢保持をサポートします。



③ 自動しっかり機能

ご利用者様の起き上がりやマットレス端部への寝返り、端座位を検知し、マットレス全体の内圧を自動で上げてかたくなります。膨らんでいた4つのスモールフローセルは自動で縮みます。



※介護保険上の利用者負担割合は所得に応じて異なります。

特殊寝台

特殊寝台付属品

床ずれ防止用具

体位変換器

徘徊感知機能

手すり

歩行補助つえ

歩行器

車いす

車いす付属品

スロープ

移動用リフト

鳥糞掃除装置

購入品(入浴)

購入品(排泄)

購入品(入浴)

購入品(入浴)

購入品(入浴)

購入品(入浴)

購入品(入浴)

27

高性能エアマットレス

サービスコード (床ずれ防止用具) 介護給付: 171005 / 予防給付: 671005
 サービスコード (体位変換器) 介護給付: 171006 / 予防給付: 671006

高性能エアマットレス

エアマスターネクススR ケーブ

ベッド幅	型式	商品コード	TAISコード
100cm幅	CR-685	724440	00206-000087
91cm幅	CR-663	724600	00206-000083
83cm幅	CR-660	724595	00206-000082
91cm幅 mini	CR-667	724610	00206-000085
83cm幅 mini	CR-665	724605	00206-000084



厚さ
12cm

- 換気
- リプレイメント
- 背上げモード
- 微波動モード
- クイックハード
- 停電対策機能

<100cm>		<91・83cm>	
レンタル価格	9,660 円/月	レンタル価格	8,140 円/月
(1割) 966 円/月		(1割) 814 円/月	
ご利用負担額 (2割)	1,932 円/月	ご利用負担額 (2割)	1,628 円/月
(3割) 2,898 円/月		(3割) 2,442 円/月	

高性能エアマットレス

マイクロクライメイト ビッグセル アイズ ケーブ

ベッド幅	型式	商品コード	TAISコード
100cm幅	CR-761	724835	00206-000144
91cm幅	CR-753	724840	00206-000141
83cm幅	CR-750	724850	00206-000140
91cm幅 mini	CR-757	724845	00206-000143
83cm幅 mini	CR-755	724855	00206-000142



マイクロクライメイト ビッグセル アイズ

厚さ
15cm

- マイクロクライメイト (換気)
- リプレイメント
- 背上げモード (時間管理)
- 微波動モード
- クイックハード
- 静電対策機能

新たな床ずれ発生リスク
「Microclimate」に対応する
次世代のエアマットレス

NEW



マイクロクライメイト
ビッグセル アイズ
商品説明動画



<100cm>		<91・83cm>	
レンタル価格	10,000 円/月	レンタル価格	9,000 円/月
(1割) 1,000 円/月		(1割) 900 円/月	
ご利用負担額 (2割)	2,000 円/月	ご利用負担額 (2割)	1,800 円/月
(3割) 3,000 円/月		(3割) 2,700 円/月	

時代はMicroclimateへ

従来の床ずれ発生の外的要因である「圧迫」、「ずれ」、「摩擦」の3大要因に加え、近年、これらの外的要因に影響を与える第4の要因として関心の高まっているのが、Microclimate「皮膚局所の温度・湿度」という新しい概念。これまでの体圧分散によるケアだけでなく、「Microclimate」への対策によって、床ずれ防止の環境がさらに向上しました。



ビッグセルインフィニティもご用意しております。

おすすめポイント マイクロクライメイト ビッグセル アイズ

- ①「マイクロクライメイト対応のシステム」
エアマットレス内の足元に搭載されたマイクロクライメイト対応のファンモーターがエアマットレス内にもこもった熱と湿気を吸い込み、外部に排気。常に効果的な空気の流れを作り出し、24時間、皮膚局所の温度と湿度の状態をより快適に保つことを実現。そして、このシステムは、背上げの時でも変わらぬ効果を生み出します。
- ②背上げ時の看護・介護ケアをサポートする「角度・時間管理アシスト機能」
背上げ角度と経過時間をデジタル表示
背上げの角度表示は、セミファウラー位の15°から5°刻みで液晶画面に表示。背上げの経過時間も表示されるので、経管栄養等のケアの時間管理にも使えます。
- ③さらにしっかりと、自動解除までの残り時間も見える進化したクイックハードモード
安全システムである自動解除機能が進化。自動解除までの残り時間を液晶画面に表示。残り時間をお知らせする音声機能も搭載。
- ④最新型の3層式エアセル
下肢拘縮の療養者にも優れた体圧分散を実現。

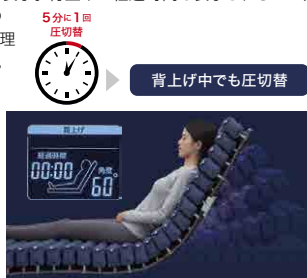
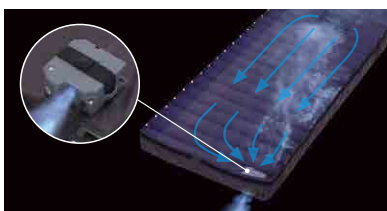

体位変換器／高性能エアマットレス

スモールチェンジ ラグーナ ケーブ

スモールチェンジ機能が療養者の快眠を守り、
介護者の負担を減らします

ベッド幅	型式	商品コード	TAISコード
100cm幅	CR-711	724640	00206-000106
91cm幅	CR-703	724625	00206-000103
83cm幅	CR-700	724620	00206-000102
91cm幅 mini	CR-707	724635	00206-000105
83cm幅 mini	CR-705	724630	00206-000104

厚さ
13.5cm

- 自動体位変換機能
- 換気
- リプレイメント
- 背上げモード
- 静電モード
- クイックハード
- 停電対策機能



<100cm>		<91・83cm>	
レンタル価格	9,000 円/月	レンタル価格	8,000 円/月
(1割) 900 円/月		(1割) 800 円/月	
ご利用負担額 (2割)	1,800 円/月	ご利用負担額 (2割)	1,600 円/月
(3割) 2,700 円/月		(3割) 2,400 円/月	

ベッドサイドレール

転落予防や、寝具の落下予防に。

抜き差しがしやすく使いやすいベッドサイドレールです。ベッドからの転落や寝具の落下を予防するために使います。(立ちあがり時など、支えとしてお使いになる場合は介助バーをお使いください)

ベッドサイドレール

パラマウントベッド JIS認証取得

本数	型式	商品コード	TAISコード	セット内容
1本	KS-161Q-1	710159	00170-Z00019	商品コード 710159×1
	KS-171Q-1	710162	00170-Z00197	商品コード 710162×1
2本セット	KS-161Q	710159	00170-000527	商品コード 710159×2
	KS-171Q	710162	00170-000529	商品コード 710162×2

※KS-161Q-1、KS-161Q/
全高: 50.3cm
KS-171Q-1、KS-171Q/
全高: 56.3cm
●長さ: 96.4cm
●材質: スチールパイプ・樹脂
●色: ホワイトアイボリー

〈1本〉

レンタル価格	250 円/月
ご利用負担額 (1割)	25 円/月
ご利用負担額 (2割)	50 円/月
ご利用負担額 (3割)	75 円/月

〈2本セット〉

レンタル価格	500 円/月
ご利用負担額 (1割)	50 円/月
ご利用負担額 (2割)	100 円/月
ご利用負担額 (3割)	150 円/月

本数	型式	商品コード	TAISコード	セット内容
1本	KS-126M-1	710201	00170-Z00095	商品コード 710201×1
	KS-146M-1	710206	00170-001006	商品コード 710206×1
2本セット	KS-126M	710201	00170-000806	商品コード 710201×2
	KS-146M	710206	00170-000807	商品コード 710206×2

※KS-126M-1、KS-126M/
全高: 50.5cm
KS-146M-1、KS-146M/
全高: 56.5cm
●長さ: 96.4cm
●材質: スチールパイプ・樹脂
●色: ミディアム

〈1本〉

レンタル価格	250 円/月
ご利用負担額 (1割)	25 円/月
ご利用負担額 (2割)	50 円/月
ご利用負担額 (3割)	75 円/月

〈2本セット〉

レンタル価格	500 円/月
ご利用負担額 (1割)	50 円/月
ご利用負担額 (2割)	100 円/月
ご利用負担額 (3割)	150 円/月

本数	型式	商品コード	TAISコード	セット内容
1本	KS-126C-1	710149	00170-Z00065	商品コード 710149×1
	KS-146C-1	710230	00170-001005	商品コード 710230×1
2本セット	KS-126C	710149	00170-000532	商品コード 710149×2
	KS-146C	710230	00170-000535	商品コード 710230×2

※KS-126C-1、KS-126C/
全高: 50.5cm
KS-146C-1、KS-146C/
全高: 56.5cm
●長さ: 96.4cm
●材質: スチールパイプ・樹脂
●色: チェリー

〈1本〉

レンタル価格	250 円/月
ご利用負担額 (1割)	25 円/月
ご利用負担額 (2割)	50 円/月
ご利用負担額 (3割)	75 円/月

〈2本セット〉

レンタル価格	500 円/月
ご利用負担額 (1割)	50 円/月
ご利用負担額 (2割)	100 円/月
ご利用負担額 (3割)	150 円/月



KS-161Q-1、KS-161Q
KS-171Q-1、KS-171Q



KS-126M-1、KS-126M
KS-146M-1、KS-146M



KS-126C-1、KS-126C
KS-146C-1、KS-146C

ベッドサイドレール

パラマウントベッド

型式	商品コード	TAISコード
KS-191Q	710185	00170-000752

●長さ: 82.7cm ●全高: 50.3cm
●材質: スチールパイプ・樹脂 ●色: ホワイトアイボリー
※介助バーとの組み合わせ・単独での使用専用です。

型式	商品コード	TAISコード
KS-151Q	710153	00170-000537

●長さ: 58.9cm ●全高: 50.3cm
●材質: スチールパイプ・樹脂 ●色: ホワイトアイボリー

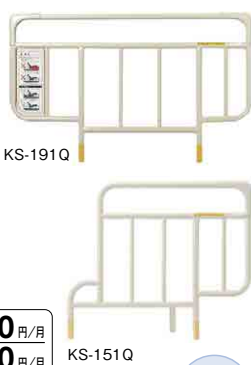

KS-191Q

KS-151Q

1本

〈KS-191Q〉

レンタル価格	200 円/月
ご利用負担額 (1割)	20 円/月
ご利用負担額 (2割)	40 円/月
ご利用負担額 (3割)	60 円/月

〈KS-151Q〉

レンタル価格	400 円/月
ご利用負担額 (1割)	40 円/月
ご利用負担額 (2割)	80 円/月
ご利用負担額 (3割)	120 円/月

ベッドサイドレール 軽量タイプ

パラマウントベッド JIS認証取得

カラー	型式	商品コード	TAISコード
ホワイトアイボリー	KS-111Q	710235	00170-001346
ブロンズグレー	KS-116Q	710240	00170-001347

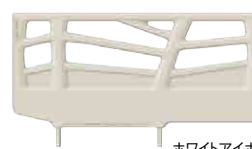

ホワイトアイボリー

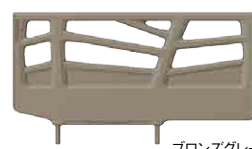

ブロンズグレー

〈ホワイトアイボリー〉

レンタル価格	400 円/月
ご利用負担額 (1割)	40 円/月
ご利用負担額 (2割)	80 円/月
ご利用負担額 (3割)	120 円/月

〈ブロンズグレー〉

レンタル価格	400 円/月
ご利用負担額 (1割)	40 円/月
ご利用負担額 (2割)	80 円/月
ご利用負担額 (3割)	120 円/月

1本

ソフトカバー付ベッドサイドレール

パラマウントベッド

本数	型式	TAISコード	セット内容
1本	KS-161QC-1	00170-Z00056	商品コード 710159×1、710145×1
	KS-171QC-1	00170-Z00088	商品コード 710162×1、710147×1
2本セット	KS-161QC	00170-000539	商品コード 710159×2、710145×2
	KS-171QC	00170-000541	商品コード 710162×2、710147×2

型式	商品コード
KS-161Q	710159
KS-16C	710145

●長さ: 97.5cm ●高さ: 51cm
※ベッドサイドレールKS-161Q (JIS認証取得)とソフトカバーKS-16Cのセットです。

型式	商品コード
KS-171Q	710162
KS-17C	710147

●長さ: 97.5cm ●高さ: 57cm
※ベッドサイドレールKS-171Q (JIS認証取得)とソフトカバーKS-17Cのセットです。

〈1本〉

レンタル価格	500 円/月
ご利用負担額 (1割)	50 円/月
ご利用負担額 (2割)	100 円/月
ご利用負担額 (3割)	150 円/月

〈2本セット〉

レンタル価格	1,000 円/月
ご利用負担額 (1割)	100 円/月
ご利用負担額 (2割)	200 円/月
ご利用負担額 (3割)	300 円/月



●色: カバー…ベージュ

型式	TAISコード
KS-191QC	00170-000763

型式	商品コード	●長さ: 85.3cm
KS-191Q	710185	●全高: 51.5cm
KS-19CA	710195	●色: カバー…ベージュ



※ベッドサイドレールKS-191Q (JIS認証取得)とソフトカバーKS-19CAのセットです。
※介助バーとの組み合わせ・単独での使用専用です。

レンタル価格	400 円/月
ご利用負担額 (1割)	40 円/月
ご利用負担額 (2割)	80 円/月
ご利用負担額 (3割)	120 円/月

1本

型式	TAISコード
KS-151QC	00170-000543

型式	商品コード	●長さ: 60cm
KS-151Q	710153	●全高: 51cm
KS-15C	710148	●色: ベージュ



※ベッドサイドレールKS-151Q (JIS認証取得)とソフトカバーKS-15Cのセットです。

レンタル価格	800 円/月
ご利用負担額 (1割)	80 円/月
ご利用負担額 (2割)	160 円/月
ご利用負担額 (3割)	240 円/月

1本

サイドサポート (KA-038B/KA-037BL/KA-037BR/KA-037B) もご用意しております。

※介護保険上の利用者負担割合は所得に応じて異なります。

特殊寝台

特殊寝台付属品

床ずれ防止用具

体位変換器

徘徊感知機器

手すり

歩行補助つえ

歩行器

車いす

車いす付属品

スロープ

移動用リフト

鳥籠掃除機

購入品(入浴)

購入品(排泄)

ベッド用すり

立ち上がり動作をしっかりと支援。

お使いになる方のために考えられた介助バーは、ベッドから離れる動作を支援するばかりでなく、さまざまな局面でご利用いただけます。

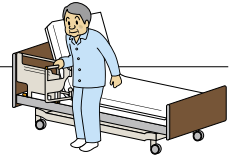

スイングアーム介助バー

パラマウントベッド

JIS 認証取得

型式	商品コード	TAISコード
KS-099A	712110	00170-001205

- 長さ:112cm ●全高:52.1cm
- 材質:フレーム…スチール製、グリップ…エラストマー
カバー…耐業 ABS樹脂
- 色:ホワイトアイボリー

アームの開閉操作がしやすい
セーフティーロック付きのロックレバー

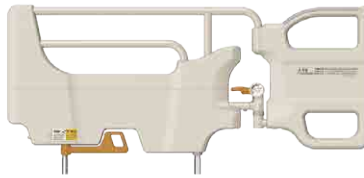

POINT 1

誤操作の予防に配慮したロックレバー
角度調整をおこなうロックレバーには、誤操作を予防するためにセーフティーロック機構を採用しています。



POINT 2

つかまりやすいアーム設計
スイングアームの角度は5段階(0~120°・30°刻み)に調節できます。



レンタル価格	2,000 円/月
(1割)	200 円/月
ご利用負担額	400 円/月
(2割)	600 円/月
(3割)	

1本

スイングアーム介助バー

パラマウントベッド

JIS 認証取得

型式	商品コード	TAISコード
KS-098A	712085	00170-000898

- 長さ:112.1cm ●全高:52.6cm
- 材質:主材…スチールパイプ
グリップ表面…エラストマー
- 色:ホワイトアイボリー

つかまりやすい新形状

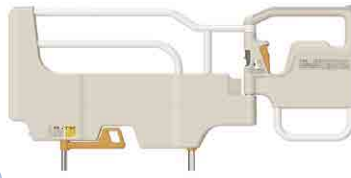

レンタル価格	2,000 円/月
(1割)	200 円/月
ご利用負担額	400 円/月
(2割)	600 円/月
(3割)	

1本

KS-096A、KS-096Dもご用意しております。

サイドグリップ

パラマウントベッド

JIS 認証取得

型式	商品コード	TAISコード
KS-030A	710210	00170-000897

- 長さ:82.2cm ●全高:52.3cm
- 材質:主材…スチールパイプ
グリップ表面…PP樹脂、エラストマー
- 色:ホワイトアイボリー

使いやすいコンパクトサイズ



レンタル価格	1,000 円/月
(1割)	100 円/月
ご利用負担額	200 円/月
(2割)	300 円/月
(3割)	

1本

ソフトカバー付スイングアーム介助バー

パラマウントベッド

型式	TAISコード
KS-098ACL	00170-000901

型式	商品コード
KS-098A	712085
KS-98CL	712095

*KS-098ACLは、スイングアーム介助バーKS-098A(JIS認証取得)とソフトカバーKS-98CLのセットです。

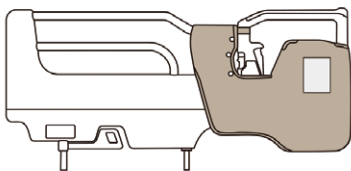

レンタル価格	2,540 円/月
(1割)	254 円/月
ご利用負担額	508 円/月
(2割)	762 円/月
(3割)	

1本

ソフトカバー付サイドグリップ

パラマウントベッド

型式	TAISコード
KS-030AC	00170-000902

型式	商品コード
KS-030A	710210
KS-30C	710220

*KS-030ACは、サイドグリップKS-030A(JIS認証取得)とソフトカバーKS-30Cのセットです。

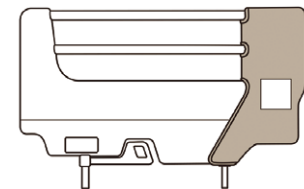

レンタル価格	1,520 円/月
(1割)	152 円/月
ご利用負担額	304 円/月
(2割)	456 円/月
(3割)	

1本

延長マットレス

パラマウントベッド

ヘッド幅	型式	商品コード	TAISコード
91cm幅	KE-551L	709203	00170-000563
83cm幅	KE-553L	709204	00170-000565



厚さ
8cm

レンタル価格	800 円/月
(1割)	80 円/月
ご利用負担額	160 円/月
(2割)	240 円/月
(3割)	

延長フレームに対応する
マットレスです

ヘッド幅	型式	商品コード	TAISコード
100cm幅	KE-L117	709255	00170-001105
91cm幅	KE-L111	709245	00170-001103
83cm幅	KE-L113	709250	00170-001104

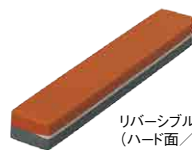

厚さ適合
8~10cm

リバーシブル
(ハード面/ソフト面)

<100cm幅>	
レンタル価格	1,500 円/月
(1割)	150 円/月
ご利用負担額	300 円/月
(2割)	450 円/月
(3割)	

<(91・83cm幅)>	
レンタル価格	1,300 円/月
(1割)	130 円/月
ご利用負担額	260 円/月
(2割)	390 円/月
(3割)	

ヘッド幅	型式	商品コード	TAISコード
100cm幅	KE-L127	709270	00170-001108
91cm幅	KE-L121	709260	00170-001106
83cm幅	KE-L123	709265	00170-001107

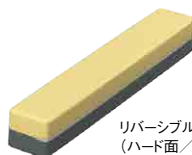

厚さ適合
11~13cm

リバーシブル
(ハード面/ソフト面)

<100cm幅>	
レンタル価格	1,500 円/月
(1割)	150 円/月
ご利用負担額	300 円/月
(2割)	450 円/月
(3割)	

<(91・83cm幅)>	
レンタル価格	1,300 円/月
(1割)	130 円/月
ご利用負担額	260 円/月
(2割)	390 円/月
(3割)	

* JIS 認証取得 のマークのある製品は、楽匠プラスシリーズ、レントシリーズ、楽匠FeeZシリーズ、Q-AURA(クオラ)、楽匠Zシリーズ、楽匠Sシリーズ、アウラ電動ベッド(KQ-51300)との組み合わせにおいてJIS認証を取得しております。

* 介護保険上の利用者負担割合は所得に応じて異なります。

オーバーテーブル

パラマウントベッド

ベッド幅	型式	商品コード	TAISコード
100cm幅	KQ-060W	718005	00170-000375
91cm幅	KQ-060L	718010	00170-000374
83cm幅	KQ-060M	718015	00170-000373

●幅：31cm ●材質：表面／ポリエステル化粧板、両端／樹脂製

レンタル価格	500 円/月
(1割)	50 円/月
ご利用負担額	100 円/月
(2割)	150 円/月
(3割)	

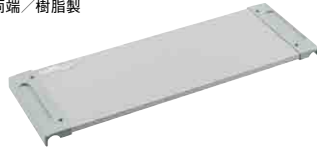

ベッドサイドテーブル

パラマウントベッド

型式	商品コード	TAISコード
KF-1920	716095	00170-000716

●寸法：幅90.7×奥行44.5×高さ61～92.5cm
●重量：14kg

※楽匠FeeZシリーズ、楽匠Sシリーズで使用する場合は、ハイトスペーサーが必要です。

レンタル価格	3,040 円/月
(1割)	304 円/月
ご利用負担額	608 円/月
(2割)	912 円/月
(3割)	



オーバーベッドテーブル

パラマウントベッド

型式	商品コード	TAISコード
KF-833LD (ウォールナット)	716115	00170-001497

NEW

●寸法：幅128.4×奥行63.4×高さ63～95cm
●重量：25kg

レンタル価格	4,060 円/月
(1割)	406 円/月
ご利用負担額	812 円/月
(2割)	1,218 円/月
(3割)	



オーバーベッドテーブル

パラマウントベッド

型式	商品コード	TAISコード
KF-813	716075	00170-000387

●寸法：幅121×奥行40×高さ63～95.5cm
●重量：16kg

レンタル価格	2,540 円/月
(1割)	254 円/月
ご利用負担額	508 円/月
(2割)	762 円/月
(3割)	



リハビリテーブル (ベルト付)

パラマウントベッド

型式	商品コード	TAISコード
KF-840BS	716050	00170-000826

●寸法：幅79×奥行58cm (テーブル面)
高さ54～79cm (11段階調節可)
●重量：13kg
●材質：本体／スチール製
天板／メラミン樹脂化粧張り



※楽匠FeeZシリーズ、楽匠Sシリーズで使用する場合は、ハイトスペーサーが必要です。

KQ-550もご用意しております。

※地域によっては対応ができない場合もございます。

レンタル価格	3,040 円/月
(1割)	304 円/月
ご利用負担額	608 円/月
(2割)	912 円/月
(3割)	

※介護保険上の利用者負担割合は所得に応じて異なります。

ベッドサイドテーブル

パラマウントベッド

型式	商品コード	TAISコード
KF-282	716085	00170-000399

●寸法：幅80.8×奥行45×高さ63～95.5cm
●重量：11kg

※楽匠FeeZシリーズ、楽匠Sシリーズで使用する場合は、ハイトスペーサーが必要です。

レンタル価格	1,820 円/月
(1割)	182 円/月
ご利用負担額	364 円/月
(2割)	546 円/月
(3割)	



ベッドサイドテーブル

パラマウントベッド

型式	商品コード	TAISコード
KF-1930	716100	00170-000751

●寸法：幅90.7×奥行44.5×高さ61～92.5cm
●重量：14kg

※楽匠FeeZシリーズ、楽匠Sシリーズで使用する場合は、ハイトスペーサーが必要です。

レンタル価格	3,040 円/月
(1割)	304 円/月
ご利用負担額	608 円/月
(2割)	912 円/月
(3割)	



オーバーベッドテーブル

パラマウントベッド

型式	商品コード	TAISコード
KF-833LB (ミディアムオーク)	716070	00170-000317

●寸法：幅133.4×奥行63.4×高さ63～95cm
●重量：24kg

レンタル価格	4,060 円/月
(1割)	406 円/月
ご利用負担額	812 円/月
(2割)	1,218 円/月
(3割)	

在庫限定



リハビリテーブル

パラマウントベッド

型式	商品コード	TAISコード
KF-850	716020	00170-000265

●寸法：幅90×奥行63.4cm ●重量：20kg
●甲板寸法：幅90×奥行60cm
●甲板高さ：53～78cm (11段階調節)
●甲板角度：0° (水平)・15°・30°・90°

レンタル価格	4,060 円/月
(1割)	406 円/月
ご利用負担額	812 円/月
(2割)	1,218 円/月
(3割)	

●材質：本体／スチール製、天板／メラミン樹脂化粧板

※楽匠FeeZシリーズ、楽匠Sシリーズで使用する場合は、ハイトスペーサーが必要です。



端座位保持テーブル

パラマウントベッド

型式	商品コード	TAISコード
KF-890	716053	00170-000574

●寸法：幅68×奥行77×高さ55～80cm (11段階調節)
●重量：21kg
●材質：本体／スチール製、天板／樹脂化粧板
●肘パッド (2個) 付き

※楽匠FeeZシリーズ、楽匠Sシリーズで使用する場合は、ハイトスペーサーが必要です。

レンタル価格	6,920 円/月
(1割)	692 円/月
ご利用負担額	1,384 円/月
(2割)	2,076 円/月
(3割)	



特殊寝台

特殊寝台付属品

床ずれ防止用具

体位変換器

徘徊感知機器

手すり

歩行補助つえ

歩行器

車いす

車いす付属品

スロープ

移動用リフト

鳥籠排糞装置

購入品一入浴

購入品一排泄

リターンベルト

パラマウントベッド

型式	商品コード	TAISコード
KZ-A29051	720050	00170-000841

- サイズ: 105~125cm ●重量: 520g
- 材質: 外側/ポリアミド、内側/ポリステレン
- 最大使用者体重: 135kg



※リターン(P.77掲載)との併用により立位保持が可能です。

レンタル価格	2,540 円/月
ご利用負担額 (1割)	254 円/月
(2割)	508 円/月
(3割)	762 円/月

骨盤部を支えて
立ちあがりや歩行を
補助します

ターンテーブルハードS

パラマウントベッド

型式	商品コード	TAISコード
KZ-A52044	720120	00170-000706

- サイズ: 直径380mm ●重量: 1.1kg
- 材質: ABS樹脂 ●最大使用者体重: 135kg



移乗時の方向転換に

レンタル価格	2,540 円/月
ご利用負担額 (1割)	254 円/月
(2割)	508 円/月
(3割)	762 円/月

フレキシベルト ハグ M

パラマウントベッド

型式	商品コード	TAISコード
KZ-A52072	720035	00170-000694

- ウエストサイズ: 70~120cm



レンタル価格	2,020 円/月
ご利用負担額 (1割)	202 円/月
(2割)	404 円/月
(3割)	606 円/月

フレックスボード

ラックヘルスケア



商品コード	TAISコード
720110	00245-000151

- サイズ: 長さ110×幅50cm
- 重量: 1.63kg
- 材質: ポリエステル・ポリエチレン
- 最大使用者体重: 160kg

寝た状態のまま、ベッドからストレッチャー、
リクライニング・チルト車いすへの
移乗ができるマルチなボード

- こんな方に適しています
- ベッド上中心の生活
- 立位・座位ともに困難



折りたたみ時

レンタル価格	3,040 円/月
ご利用負担額 (1割)	304 円/月
(2割)	608 円/月
(3割)	912 円/月

イージーグライド M

パラマウントベッド

型式	商品コード	TAISコード
KZ-A29036	720000	00170-000570

- サイズ: 長さ60×幅33cm ●重量: 0.89kg
- 材質: ポリエチレン ●橋渡しする距離: 10cm以下
- ボードの両端: 15cm以上



レンタル価格	1,000 円/月
ご利用負担額 (1割)	100 円/月
(2割)	200 円/月
(3割)	300 円/月

リーパッド・プラス

パラマウントベッド



仰臥位から側臥位への体位変換を
その場で容易に行えます

型式	商品コード	TAISコード
KZ-662011	756180	00170-001177

- サイズ: 全体/幅45×奥行42×高さ40cm
頭部パッド/幅24×奥行7×高さ14cm
背部パッド/幅45×奥行13×高さ24cm
専用ベルト/幅150×奥行0.2×高さ15cm

- 重量: 約2.1kg
- 【材質】
プラスチック部/PP・PC・POM
クッションカバー・専用ベルト/人工合成皮
クッション内部/ポリエチレン
パイプ/マグネシウム合金



1 専用ベルトを中央に
配置します。



2 ベルトを固定します。



3 ベルトを引っ張り、
体幹を回旋させます。

レンタル価格	7,000 円/月
ご利用負担額 (1割)	700 円/月
(2割)	1,400 円/月
(3割)	2,100 円/月

イージースライドM

パラマウントベッド

型式	商品コード	TAISコード
KZ-A52043	720095	00170-000611

- サイズ: 長さ70×幅100cm

体の下に敷き込み
摩擦を減らして
移動も容易に行えます



レンタル価格	2,020 円/月
ご利用負担額 (1割)	202 円/月
(2割)	404 円/月
(3割)	606 円/月

ペンギンサポート

パラマウントベッド

型式	商品コード	TAISコード
KE-100S	756060	00170-000713

- 寸法: 全長約163×全幅約48cm ●重量: 約0.3kg
- 材質: 本体/ナイロン(撥水加工)
中板/ポリエチレンフォーム
面ファスナー/ポリエステル
ビニールバック/ポリ塩化ビニル
- 最大使用者体重: 138kg



※地域によっては対応ができない場合もございます。

レンタル価格	1,520 円/月
ご利用負担額 (1割)	152 円/月
(2割)	304 円/月
(3割)	456 円/月

ナーセントパットA (3ピース) NP

アイ・ソナックス

商品コード	TAISコード
756000	00149-000012

- サイズ: (大ピース) 全幅40×全高10×奥行40cm
(小ピース) 全幅40×全高10×奥行20cm
- 重量: (大ピース) 0.85kg
(小ピース) 0.45kg×2 計1.75kg
- 材質: 低反発性高密度特殊ウレタン

- 体位変換
- 良肢位の保持
- 床ずれ部位の除圧



※地域によっては対応ができない場合もございます。

レンタル価格	2,020 円/月
ご利用負担額 (1割)	202 円/月
(2割)	404 円/月
(3割)	606 円/月

バナナフィット

パラマウントベッド



持ちやすいグリップで体位変換をサポート
そのままご本人様の姿勢を保持できます

タイプ	サイズ	型式	商品コード	TAISコード
通気	L	KE-P111T	756185	00170-001182
	M	KE-P112T	756190	00170-001181
	S	KE-P113T	756195	00170-001180
清拭	L	KE-P111S	756200	00170-001185
	M	KE-P112S	756205	00170-001184
	S	KE-P113S	756210	00170-001183

Lサイズ / ●寸法: 全長140×全幅42cm ●重量: 通気/1kg、清拭/1.2kg
 Mサイズ / ●寸法: 全長109×全幅31cm ●重量: 通気/0.6kg、清拭/0.7kg
 Sサイズ / ●寸法: 全長46×全幅21cm ●重量: 通気・清拭/0.2kg
 ●材質: 詰め物/ポリウレタンフォーム100% (難燃仕様)
 側地/ポリエステル100% (難燃仕様)
 ●最大使用者体重: 138kg



カバーには、使い方がわかりやすいようにイラストがプリントされています。
※L・Mサイズのみ

〈通気/Lサイズ〉	〈通気/Mサイズ〉	〈通気/Sサイズ〉	〈清拭/Lサイズ〉	〈清拭/Mサイズ〉	〈清拭/Sサイズ〉
レンタル価格 2,260 円/月	レンタル価格 2,260 円/月	レンタル価格 1,360 円/月	レンタル価格 2,800 円/月	レンタル価格 2,800 円/月	レンタル価格 1,820 円/月
(1割) 226 円/月	(1割) 226 円/月	(1割) 136 円/月	(1割) 280 円/月	(1割) 280 円/月	(1割) 182 円/月
ご利用負担額 (2割) 452 円/月	ご利用負担額 (2割) 452 円/月	ご利用負担額 (2割) 272 円/月	ご利用負担額 (2割) 560 円/月	ご利用負担額 (2割) 560 円/月	ご利用負担額 (2割) 364 円/月
(3割) 678 円/月	(3割) 678 円/月	(3割) 408 円/月	(3割) 840 円/月	(3割) 840 円/月	(3割) 546 円/月

ナーセントEx (専用Ab防水カバー付)

アイ・ソネックス



サイズ	商品コード	TAISコード
ロール100	756115	00149-000036
ロール150	756120	00149-000035
ロール200	756125	00149-000034
ワイド	756130	00149-000037
ユー M	756135	00149-000038
ユー L	756140	00149-000039

ロール100 / ●サイズ: 長さ100cm、ロール厚み24×7cm ●重量: 0.9kg
 ロール150 / ●サイズ: 長さ150cm、ロール厚み24×7cm ●重量: 1.35kg
 ロール200 / ●サイズ: 長さ200cm、ロール厚み24×7cm ●重量: 1.8kg
 ワイド / ●サイズ: 縦80×横70×厚さ5cm ●重量: 1.9kg
 ユー M / ●サイズ: 縦48×横52×厚さ13~3cm ●重量: 0.7kg
 ユー L / ●サイズ: 縦77×横57×厚さ14.5~9cm ●重量: 1.25kg
 ●材質: 生地/ポリエステル・綿、中身/ポリエステル繊維チップ



〈ロール100〉	〈ロール150〉	〈ロール200〉	〈ワイド〉	〈ユー M〉	〈ユー L〉
レンタル価格 1,800 円/月	レンタル価格 1,800 円/月	レンタル価格 1,800 円/月	レンタル価格 1,800 円/月	レンタル価格 1,800 円/月	レンタル価格 1,800 円/月
(1割) 180 円/月	(1割) 180 円/月	(1割) 180 円/月	(1割) 180 円/月	(1割) 180 円/月	(1割) 180 円/月
ご利用負担額 (2割) 360 円/月	ご利用負担額 (2割) 360 円/月	ご利用負担額 (2割) 360 円/月	ご利用負担額 (2割) 360 円/月	ご利用負担額 (2割) 360 円/月	ご利用負担額 (2割) 360 円/月
(3割) 540 円/月	(3割) 540 円/月	(3割) 540 円/月	(3割) 540 円/月	(3割) 540 円/月	(3割) 540 円/月

ウェルビー HC (超撥水カバー付) タイカ



持ち手を使ってやさしい体位変換

中材は特殊加工のウレタンチップで安定性と耐久性に優れています

サイズ	型式	商品コード	TAISコード
ジャンボ	PC-HC-J1C	758755	00563-000114
ピロー	PC-HC-P1C	758760	00563-000115
ウェーブ	PC-HC-W1C	758765	00563-000116
ウェーブ(ロング)	PC-HC-W2C	758770	00563-000117
プーマラン(大)	PC-HC-B1C	758775	00563-000118
プーマラン(小)	PC-HC-B2C	758780	00563-000119

ジャンボ / ●サイズ: 長さ73×幅73cm ●重量: 2.4kg
 ピロー / ●サイズ: 長さ80×幅30cm ●重量: 0.8kg
 ウェーブ / ●サイズ: 長さ65×幅75cm ●重量: 1.1kg
 ウェーブ(ロング) / ●サイズ: 長さ80×幅75cm ●重量: 1.5kg
 プーマラン(大) / ●サイズ: 長さ90×幅50cm ●重量: 1.3kg
 プーマラン(小) / ●サイズ: 長さ74×幅44cm ●重量: 0.8kg
 ●材質: 生地/ポリエステル、中身/ウレタンフォーム・ナイロン



〈ジャンボ〉	〈ピロー〉	〈ウェーブ〉	〈ウェーブ(ロング)〉	〈プーマラン(大)〉	〈プーマラン(小)〉
レンタル価格 2,540 円/月	レンタル価格 1,520 円/月	レンタル価格 1,520 円/月	レンタル価格 1,520 円/月	レンタル価格 1,520 円/月	レンタル価格 1,520 円/月
(1割) 254 円/月	(1割) 152 円/月	(1割) 152 円/月	(1割) 152 円/月	(1割) 152 円/月	(1割) 152 円/月
ご利用負担額 (2割) 508 円/月	ご利用負担額 (2割) 304 円/月	ご利用負担額 (2割) 304 円/月	ご利用負担額 (2割) 304 円/月	ご利用負担額 (2割) 304 円/月	ご利用負担額 (2割) 304 円/月
(3割) 762 円/月	(3割) 456 円/月	(3割) 456 円/月	(3割) 456 円/月	(3割) 456 円/月	(3割) 456 円/月

※介護保険上の利用者負担割合は所得に応じて異なります。

特殊寝台

特殊寝台付属品

床ずれ防止用具

体位変換器

徘徊感知機器

手すり

歩行補助つえ

歩行器

車いす

車いす付属品

スロープ

移動用リフト

鳥籠掛鐘設置

購入品(入浴)

購入品(排泄)

購入品(入浴)

購入品(排泄)

お散歩コール

テクノスジャパン

家から出ようとする、知らせます

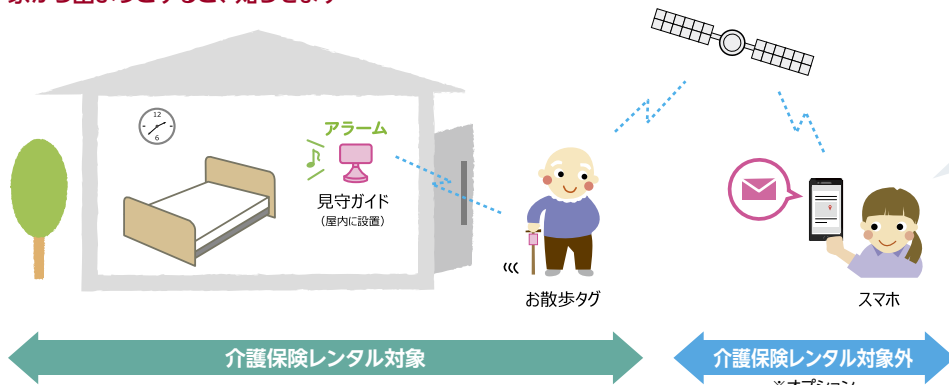

現在地の地図をメールで知らせる

*オプションの使用には別途サービス利用料が掛かります。
*オプション設定用のアプリはQRコードからインストールできます。

iPhone APP STORE
Android Google Play

TECHNOS お散歩アプリ

杖や歩行器にワンタッチでかんたん取付け!

介護保険レンタル対象

「お散歩タグ」を取り付けた杖などを持ち出すと、「見守ガイド」のアラーム音でお知らせします。

介護保険レンタル対象外 ※オプション (GPS)

位置情報などの通知をメールでお知らせします。

型式	商品コード	TAISコード
OGP-1	764535	00318-000179

- サイズ: お散歩タグ / 3.5×7×2.6cm
見守ガイド / 11.5×6.9×2.8cm
 - 電源: お散歩タグ / 内蔵リチウムイオン電池 (専用ワイヤレス充電器)
見守ガイド / ACアダプタ (AC100V)
- 〈セット内容〉お散歩タグ、見守ガイド

レンタル価格	7,000 円/月
(1割)	700 円/月
ご利用負担額 (2割)	1,400 円/月
(3割)	2,100 円/月



お散歩タグ



見守ガイド

家族コール				
	[A] 床センサーK	[B] ベッドセンサーK	[C] 超音波・赤外線センサーK	[D] ドアスイッチK
センサーの種類				
対象者	ひとり歩きが心配な人。 ※仕組みがわかりやすく、最も広く使用されているオススメセンサーです。	動きが速い、下肢の筋力が低下しているなど、最も早めの報知が必要な人。	設置場所が自在に変えられるので、対象者の状況に合わせて報知のタイミングを調整できます。	部屋から出るタイミングで報知が必要な人。扉の動きで確実に動作します。

建物内限定

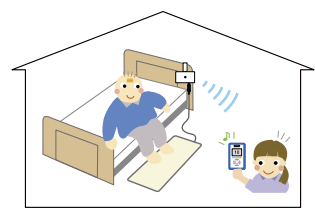

携帯型受信器で報知
スマートK



持ち運べて操作がかんたん

通達距離: 約80m (見通し)

※中継器をご用意しております。
商品コード: 991295

家族コール3A・スマート テクノスジャパン

床に足を置くと、スマートKで知らせます

型式	商品コード	TAISコード
HKSM-3A	764440	00318-000150

- サイズ: 100×50×0.3cm
 - 電源: コンソール / 9Vアルカリ電池1個またはACアダプタ (AC100V)
スマートK / 内蔵リチウムイオン電池 (専用ワイヤレス充電器)
- 〈セット内容〉床センサーK、コンソール、スマートK



レンタル価格	6,900 円/月
(1割)	690 円/月
ご利用負担額 (2割)	1,380 円/月
(3割)	2,070 円/月

家族コール3B・スマート テクノスジャパン

ベッドから起き上がると、スマートKで知らせます

型式	商品コード	TAISコード
HKSM-3B	764445	00318-000151

- サイズ: 80×25×0.6cm
 - 電源: コンソール / 9Vアルカリ電池1個またはACアダプタ (AC100V)
スマートK / 内蔵リチウムイオン電池 (専用ワイヤレス充電器)
- 〈セット内容〉ベッドセンサーK、コンソール、スマートK



レンタル価格	6,900 円/月
(1割)	690 円/月
ご利用負担額 (2割)	1,380 円/月
(3割)	2,070 円/月

家族コール3C・スマート テクノスジャパン

照射範囲内に入ると、スマートKで知らせます

型式	商品コード	TAISコード
HKSM-3C	764450	00318-000152

- サイズ: 11×7×3.5cm
 - 電源: 超音波・赤外線センサーK / 9Vアルカリ電池1個またはACアダプタ (AC100V)
スマートK / 内蔵リチウムイオン電池 (専用ワイヤレス充電器)
- 〈セット内容〉超音波・赤外線センサーK、スマートK



レンタル価格	6,900 円/月
(1割)	690 円/月
ご利用負担額 (2割)	1,380 円/月
(3割)	2,070 円/月

家族コール3D・スマート テクノスジャパン

ドアを開けると、スマートKで知らせます

型式	商品コード	TAISコード
HKSM-3D	764455	00318-000153

- サイズ: ①5×1.2×1.2cm, ②5×1×1.2cm
 - 電源: コンソール / 9Vアルカリ電池1個またはACアダプタ (AC100V)
スマートK / 内蔵リチウムイオン電池 (専用ワイヤレス充電器)
- 〈セット内容〉ドアスイッチK、コンソール、スマートK



レンタル価格	4,900 円/月
(1割)	490 円/月
ご利用負担額 (2割)	980 円/月
(3割)	1,470 円/月

家族コール1 A・Bタイプ、家族コール2 A・B・Cタイプもご用意しております。

建物内限定

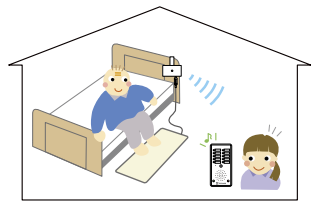

固定型受信器で報知
メロディチャイム



リビングや話所に

到達距離：約100m（見通し）

どこでも広範囲

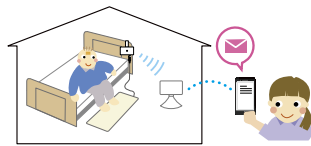

スマホ・携帯電話で報知



外出中でも、
別居していても

センサーの作動をメールで知らせる

※専用アプリはQRコードからインストールできます。

iPhone APP STORE

Android Google Play

見守りアプリ

家族コール3A・メロディチャイム テクノスジャパン

床に足を置くと、メロディチャイムで知らせます

型式	商品コード	TAISコード
HK-3A	764420	00318-000146

- サイズ：100×50×0.3cm
 - 電源：コンソール／9Vアルカリ電池1個またはACアダプタ（AC100V）メロディチャイム／ACアダプタ（AC100V）
- 〈セット内容〉床センサー-K、コンソール、メロディチャイム



レンタル価格	6,900 円/月
(1割)	690 円/月
ご利用負担額	1,380 円/月
(3割)	2,070 円/月

家族コール3B・メロディチャイム テクノスジャパン

ベッドから起き上がると、メロディチャイムで知らせます

型式	商品コード	TAISコード
HK-3B	764425	00318-000147

- サイズ：80×25×0.6cm
 - 電源：コンソール／9Vアルカリ電池1個またはACアダプタ（AC100V）メロディチャイム／ACアダプタ（AC100V）
- 〈セット内容〉ベッドセンサー-K、コンソール、メロディチャイム



レンタル価格	6,900 円/月
(1割)	690 円/月
ご利用負担額	1,380 円/月
(3割)	2,070 円/月

家族コール3C・メロディチャイム テクノスジャパン

照射範囲内に入ると、メロディチャイムで知らせます

型式	商品コード	TAISコード
HK-3C	764430	00318-000148

- サイズ：11×7×3.5cm
 - 電源：超音波・赤外線センサー-K／9Vアルカリ電池1個またはACアダプタ（AC100V）メロディチャイム／ACアダプタ（AC100V）
- 〈セット内容〉超音波・赤外線センサー-K、メロディチャイム



レンタル価格	6,900 円/月
(1割)	690 円/月
ご利用負担額	1,380 円/月
(3割)	2,070 円/月

家族コール3D・メロディチャイム テクノスジャパン

ドアを開けると、メロディチャイムで知らせます

型式	商品コード	TAISコード
HK-3D	764435	00318-000149

- サイズ：①5×1.2×1.2cm、②5×1×1.2cm
 - 電源：コンソール／9Vアルカリ電池1個またはACアダプタ（AC100V）メロディチャイム／ACアダプタ（AC100V）
- 〈セット内容〉ドアスイッチ-K、コンソール、メロディチャイム



レンタル価格	4,900 円/月
(1割)	490 円/月
ご利用負担額	980 円/月
(3割)	1,470 円/月

家族コールワイド・A テクノスジャパン

床に足を置くと、スマホや携帯電話に知らせます

型式	商品コード	TAISコード
HKW-1A	764480	00318-000171

- サイズ：100×50×0.3cm
 - 電源：コンソール／9Vアルカリ電池1個またはACアダプタ（AC100V）見守ルーター／ACアダプタ（AC100V）
- 〈セット内容〉床センサー-K、コンソール、見守ルーター



レンタル価格	8,000 円/月
(1割)	800 円/月
ご利用負担額	1,600 円/月
(3割)	2,400 円/月

家族コールワイド・B テクノスジャパン

起き上がると、スマホや携帯電話に知らせます

型式	商品コード	TAISコード
HKW-1B	764485	00318-000172

- サイズ：80×25×0.6cm
 - 電源：コンソール／9Vアルカリ電池1個またはACアダプタ（AC100V）見守ルーター／ACアダプタ（AC100V）
- 〈セット内容〉ベッドセンサー-K、コンソール、見守ルーター



レンタル価格	8,000 円/月
(1割)	800 円/月
ご利用負担額	1,600 円/月
(3割)	2,400 円/月

家族コールワイド・C テクノスジャパン

照射範囲内に入ると、スマホや携帯電話に知らせます

型式	商品コード	TAISコード
HKW-1C	764490	00318-000173

- サイズ：11×7×3.5cm
 - 電源：超音波・赤外線センサー-K／9Vアルカリ電池1個またはACアダプタ（AC100V）見守ルーター／ACアダプタ（AC100V）
- 〈セット内容〉超音波・赤外線センサー-K、見守ルーター



レンタル価格	8,000 円/月
(1割)	800 円/月
ご利用負担額	1,600 円/月
(3割)	2,400 円/月

家族コールワイド・D テクノスジャパン

ドアを開けると、スマホや携帯電話に知らせます

型式	商品コード	TAISコード
HKW-1D	764495	00318-000174

- サイズ：①5×1.2×1.2cm、②5×1×1.2cm
 - 電源：コンソール／9Vアルカリ電池1個またはACアダプタ（AC100V）見守ルーター／ACアダプタ（AC100V）
- 〈セット内容〉ドアスイッチ-K、コンソール、見守ルーター



レンタル価格	6,900 円/月
(1割)	690 円/月
ご利用負担額	1,380 円/月
(3割)	2,070 円/月

コールマット・徘徊コールⅢ テクノスジャパン

利用者もスタッフも安心して使える離床センサー

型式	商品コード	TAISコード
HC-3	764055	00318-000037

- サイズ：マットスイッチ／120×50×0.4cm
- 〈セット内容〉マットスイッチ、中継ボックス



- 対象者
- ・立位保持に不安がある方
 - ・ひとり歩きに不安がある方

各種ナースコールに対応



※QRコードより、ナースコール参照図をご確認いただき、お使いのナースコール番号をご指定ください。

レンタル価格	4,000 円/月
(1割)	400 円/月
ご利用負担額	800 円/月
(3割)	1,200 円/月

ベッドコール・ケーブルタイプ テクノスジャパン

上体を起こすとナースコールで知らせます！

型式	商品コード	TAISコード
BC-2	764500	00318-000144

- サイズ：ベッドセンサー／80×25×0.6cm
- 〈セット内容〉ベッドセンサー、中継ボックス



- 対象者
- ・下肢筋力が低下し転倒リスクが高い方
 - ・動きが速く、早めの報知が必要な方

各種ナースコールに対応



※QRコードより、ナースコール参照図をご確認いただき、お使いのナースコール番号をご指定ください。

レンタル価格	4,000 円/月
(1割)	400 円/月
ご利用負担額	800 円/月
(3割)	1,200 円/月

※地域によっては対応ができない場合もございます。

※介護保険上の利用者負担割合は所得に応じて異なります。

見守りSENSE α (赤外線センサータイプ) パラマウントベッド

赤外線センサーをベッドやドアなどに取り付けて、起きあがりや離床、特定の場所への移動を検知、無線で受信機にお知らせします

型式	TAISコード	セット内容
NN-3321	00170-001213	赤外線センサー×1+受信機×1
NN-3341	00170-001350	赤外線センサー×1+受信機×1+送信機(中継機)×1

	商品コード	TAISコード
見守りSENSE α用赤外線センサー	991331	00170-001212
見守りSENSE α用受信機	991158	00170-000910
見守りSENSE α用送信機(中継機)	991159	00170-000911

- サイズ: 13.5×φ4.5cm ●検知範囲: 0.5・1.0・1.5m
- (赤外線センサー) 電源: 単3電池2本・電源ケーブル(AC100V)
- (受信機) 電源: 充電電池(ニッケル水素電池)・電源ケーブル(5V/1A)
- (送信機) 電源: 単4電池・電源ケーブル(5V/1A)

※赤外線センサーは送信機機能を内蔵しているため、別途、送信機を用意する必要はありません。

検知範囲
0.5・1.0・1.5m
(見通し)



赤外線センサー



赤外線センサー
目的に合わせてベッドやドアに設置できる台座(マグネット)とアタッチメント(クランプ)が付属。検知時に点灯する照明機能も利用可能。



受信機
音・文字・振動でお知らせ。



受信機

<NN-3321>

レンタル価格	4,900 円/月
(1割)	490 円/月
ご利用負担額	980 円/月
(2割)	1,470 円/月
(3割)	1,470 円/月

<NN-3341>

レンタル価格	7,600 円/月
(1割)	760 円/月
ご利用負担額	1,520 円/月
(2割)	2,280 円/月
(3割)	2,280 円/月

見守りSENSE α (フロアタイプ) パラマウントベッド

使用者のベッドからの離床または特定の場所(居室の入口、トイレ、玄関など)への移動を検知します

型式	TAISコード	セット内容
NN-3221	00170-000908	フロアシート×1+受信機×1+送信機(中継機)×1
NN-3231	00170-000909	フロアシート×1+受信機×1+送信機(中継機)×2

	商品コード	TAISコード
見守りSENSE α用フロアシート	991157	00170-000907
見守りSENSE α用受信機	991158	00170-000910
見守りSENSE α用送信機(中継機)	991159	00170-000911

- サイズ: 全幅100×全長50×全高0.6cm
- (受信機) 電源: 充電電池(ニッケル水素電池)・電源ケーブル(5V/1A)
- (送信機) 電源: 単4電池・電源ケーブル(5V/1A)
- 最大使用者体重: 138kg

到達距離
約100m(見通し)

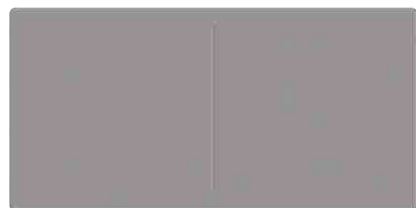

受信機 送信機(中継機)

<NN-3221>

レンタル価格	7,120 円/月
(1割)	712 円/月
ご利用負担額	1,424 円/月
(2割)	2,136 円/月
(3割)	2,136 円/月

<NN-3231>

レンタル価格	8,140 円/月
(1割)	814 円/月
ご利用負担額	1,628 円/月
(2割)	2,442 円/月
(3割)	2,442 円/月

見守りSENSE α (ベッドタイプ) パラマウントベッド

ベッド上での使用者の起きあがりを検知します

型式	TAISコード	セット内容
NN-3121	00170-000905	ベッドシート×1+受信機×1+送信機(中継機)×1
NN-3131	00170-000906	ベッドシート×1+受信機×1+送信機(中継機)×2

	商品コード	TAISコード
見守りSENSE α用ベッドシート	991156	00170-000904
見守りSENSE α用受信機	991158	00170-000910
見守りSENSE α用送信機(中継機)	991159	00170-000911

- サイズ: 全幅78×全長28×全高0.8cm
- (受信機) 電源: 充電電池(ニッケル水素電池)・電源ケーブル(5V/1A)
- (送信機) 電源: 単4電池・電源ケーブル(5V/1A)
- 最大使用者体重: 138kg

到達距離
約100m(見通し)



受信機 送信機(中継機)

<NN-3121>

レンタル価格	7,120 円/月
(1割)	712 円/月
ご利用負担額	1,424 円/月
(2割)	2,136 円/月
(3割)	2,136 円/月

<NN-3131>

レンタル価格	8,140 円/月
(1割)	814 円/月
ご利用負担額	1,628 円/月
(2割)	2,442 円/月
(3割)	2,442 円/月

トイレ用フレーム

サービスコード (手すり) 介護給付: 171007 / 予防給付: 671007

フィットレストII KQ-321 パラマウントベッド

商品コード	TAISコード
758870	00170-000961

- 寸法: 幅69~72(無段階)×奥行55cm
- 高さ: 55~70cm(3cm刻み 6段階)
- 重量: 13kg ●最大使用者体重: 100kg

- <材質>
- アームレスト: 発泡ウレタン
 - フレーム: スチール製(電着・粉体塗装仕上げ)
 - 脚: ポリプロピレン
 - アジャスター: スチレンゴム
 - 連結アーム: スチール(電着・粉体塗装仕上げ)
 - ノブボルト: ABS樹脂、ステンレス

- 使いやすい
様々な使い方に対応するアームレスト
- 移乗しやすい
アームレストのスライド調節とはねあげが可能
- 設置しやすい
工具不要で、前側からの固定が可能



レンタル価格	3,000 円/月
(1割)	300 円/月
ご利用負担額	600 円/月
(2割)	900 円/月
(3割)	900 円/月

洋式トイレ用フレーム SUS-はねあげR2 アロン化成

商品コード	TAISコード
757910	00221-000458

- サイズ: 全幅66×全高55~70×奥行55cm
- 重量: 10kg

- <材質>
- フレーム: ステンレス
 - 肘掛け: ラバーウレタン無垢材

- 肘かけがはね上がるので
移乗に便利
レンタルに最適なステンレス製



レンタル価格	2,640 円/月
(1割)	264 円/月
ご利用負担額	528 円/月
(2割)	792 円/月
(3割)	792 円/月

レッツバー

パラマウントベッド



レッツバー

商品名	タイプ	型式	商品コード	TAISコード
レッツバー 玄関用手すり 片手	ロータイプ	KQ-9501L	758885	00170-001053
	ハイタイプ	KQ-9501H	758895	00170-001055
レッツバー 玄関用手すり 両手	ロータイプ	KQ-9502L	758890	00170-001052
	ハイタイプ	KQ-9502H	758900	00170-001054

- 対応あがりかまち高さ: ロータイプ 0~20cm、ハイタイプ 20~40cm
- 手すり間ピッチ: 両手タイプ / 51.5cm
- サイズ: ベース部分 / 80.5×56cm
 - 手すり上部 / ロータイプ 96~106cm (2.5cm間隔 5段階)
 - ハイタイプ 116~126cm (2.5cm間隔 5段階)
 - 手すり下部 / ロータイプ 80~90cm (2.5cm間隔 5段階)
 - ハイタイプ 90~100cm (2.5cm間隔 5段階)
- 重量: 片手タイプ / ロータイプ 24.2kg、ハイタイプ 24.7kg
両手タイプ / ロータイプ 29.2kg、ハイタイプ 30.2kg
- 最大使用者体重: 100kg

- <材質>
- 手すり部: 皮膜 / PVC樹脂 芯材 / スチール
 - 手すりフレーム: ステンレス
 - 高さ調整脚: ステンレス
 - ベースプレート: ステンレス
 - 滑り止めマット: PVC



両手タイプ

<片手 ロータイプ>

レンタル価格	3,560 円/月
ご利用負担額 (1割)	356 円/月
(2割)	712 円/月
(3割)	1,068 円/月

<片手 ハイタイプ>

レンタル価格	3,560 円/月
ご利用負担額 (1割)	356 円/月
(2割)	712 円/月
(3割)	1,068 円/月

<両手 ロータイプ>

レンタル価格	4,580 円/月
ご利用負担額 (1割)	458 円/月
(2割)	916 円/月
(3割)	1,374 円/月

<両手 ハイタイプ>

レンタル価格	4,580 円/月
ご利用負担額 (1割)	458 円/月
(2割)	916 円/月
(3割)	1,374 円/月

商品名	タイプ	型式	商品コード	TAISコード
レッツバー 手すり 片手	ロータイプ	KQ-9531L	758920	00170-001058
	ハイタイプ	KQ-9531H	758930	00170-001059
レッツバー 手すり 両手	ロータイプ	KQ-9532L	758915	00170-001047
	ハイタイプ	KQ-9532H	758925	00170-001048

- 対応あがりかまち高さ: ロータイプ 3~36cm、ハイタイプ 36~54cm
- 手すり間ピッチ: 両手タイプ / 56cm
- サイズ: ベース部分 / 80×87cm
 - 手すり上部 / ロータイプ 88~126cm (支柱:5cm間隔 5段階)
 - (手すり: 4.5cm間隔 5段階)
 - ハイタイプ 106~144cm (支柱:5cm間隔 5段階)
 - (手すり: 4.5cm間隔 5段階)
 - 手すり下部 / ロータイプ・ハイタイプ 70~90cm (支柱: 5cm間隔 5段階)
- 重量: 片手タイプ / ロータイプ 29kg、ハイタイプ 29.4kg
両手タイプ / ロータイプ 36.4kg、ハイタイプ 37.2kg
- 最大使用者体重: 100kg

- <材質>
- 手すり部: 皮膜 / PVC樹脂 芯材 / ステンレス
 - 手すりフレーム: ステンレス
 - 支柱: ステンレス
 - ベースプレート: 表面 / FRP 芯材 / 発泡材・ステンレス フチ材 / アルミ・合成ゴム
 - おもり: スチール・合成ゴム
 - 保護マット: PVC

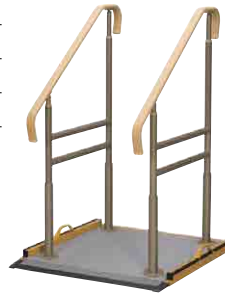

両手タイプ

<片手 ロータイプ>

レンタル価格	6,100 円/月
ご利用負担額 (1割)	610 円/月
(2割)	1,220 円/月
(3割)	1,830 円/月

<片手 ハイタイプ>

レンタル価格	6,100 円/月
ご利用負担額 (1割)	610 円/月
(2割)	1,220 円/月
(3割)	1,830 円/月

<両手 ロータイプ>

レンタル価格	7,120 円/月
ご利用負担額 (1割)	712 円/月
(2割)	1,424 円/月
(3割)	2,136 円/月

<両手 ハイタイプ>

レンタル価格	7,120 円/月
ご利用負担額 (1割)	712 円/月
(2割)	1,424 円/月
(3割)	2,136 円/月

レッツバー コンパクト

パラマウントベッド



レッツバー

商品名	タイプ	型式	商品コード	TAISコード
レッツバー コンパクト 玄関用手すり 片手	ロータイプ	KQ-9511L	759030	00170-001186
	ハイタイプ	KQ-9511H	759040	00170-001188
レッツバー コンパクト 玄関用手すり 両手	ロータイプ	KQ-9512L	759035	00170-001187
	ハイタイプ	KQ-9512H	759045	00170-001189

- 対応あがりかまち高さ: ロータイプ 0~20cm、ハイタイプ 20~40cm
- 手すり間ピッチ: 両手タイプ / 47.5cm
- サイズ: ベース部分 / 69.5×56cm
 - 手すり上部 / ロータイプ 96~106cm (2.5cm間隔 5段階)
 - ハイタイプ 116~126cm (2.5cm間隔 5段階)
 - 手すり下部 / ロータイプ 80~90cm (2.5cm間隔 5段階)
 - ハイタイプ 90~100cm (2.5cm間隔 5段階)
- 重量: 片手タイプ / ロータイプ 22kg、ハイタイプ 22.5kg
両手タイプ / ロータイプ 27kg、ハイタイプ 28kg
- 最大使用者体重: 100kg

- <材質>
- 手すり部: 皮膜 / PVC樹脂 芯材 / スチール
 - 手すりフレーム: ステンレス
 - 高さ調整脚: ステンレス
 - ベースプレート: ステンレス
 - 滑り止めマット: PVC



片手タイプ

<片手 ロータイプ>

レンタル価格	3,500 円/月
ご利用負担額 (1割)	350 円/月
(2割)	700 円/月
(3割)	1,050 円/月

<片手 ハイタイプ>

レンタル価格	3,500 円/月
ご利用負担額 (1割)	350 円/月
(2割)	700 円/月
(3割)	1,050 円/月

<両手 ロータイプ>

レンタル価格	4,500 円/月
ご利用負担額 (1割)	450 円/月
(2割)	900 円/月
(3割)	1,350 円/月

<両手 ハイタイプ>

レンタル価格	4,500 円/月
ご利用負担額 (1割)	450 円/月
(2割)	900 円/月
(3割)	1,350 円/月

※片手タイプの手すりは端・中央に設置できます。

あがりかまち用たちあっぷ

矢崎化工



型式	商品コード	TAISコード
CKE-01-1	758380	00055-000109

- 手すり間口: 51.6cm
 - 手すり高さ: 80~85cm
 - ベース: 77.3×55.1cm
 - 重量: 32.8kg
- <材質>
- ベース部: ステンレス
 - 手すり部: イレクター・アルミ合金 (ジョイント)



レンタル価格	5,500 円/月
ご利用負担額 (1割)	550 円/月
(2割)	1,100 円/月
(3割)	1,650 円/月

たちあっぷ 540

矢崎化工



型式	商品コード	TAISコード
CKH-01	758440	00055-000127

- 手すり間口: 53.7cm
 - 手すり高さ: 104~139cm
 - ベース: 78×74.5cm
 - 重量: 34.7kg
- <材質>
- ベース部: ステンレス
 - 手すり部: イレクター・アルミ合金 (ジョイント)

屋内、屋外でも使用可能な補助手すり



レンタル価格	8,500 円/月
ご利用負担額 (1割)	850 円/月
(2割)	1,700 円/月
(3割)	2,550 円/月

※介護保険上の利用者負担割合は所得に応じて異なります。

歩行サポート手すり スムーディ

パナソニック



にぎれば分かる、安定感
置けなかったあの家に、
スムーディ

様々な玄関先のアプローチに対応できます



やさしい端部



つかみやすく、
袖口が
引っかかりにくいです。

支柱中央固定



支柱はベースの中央にも固定
できるから、
行きも帰り
も健側で
支えます。

フレキシブルジョイント



上下左右を調整して置けます。

上下左右
45°

NEW

手すりの長さを左右
5cmずつ調整できる 伸縮タイプが新登場!

住宅改修ができない! あと少しなのに設置できない! などの悩みを解消!

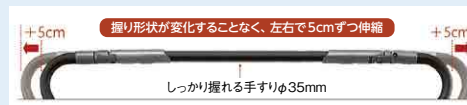

握り形状が変化しない伸縮



ジョイント内部で手すりが可動し
て伸縮するので、握り形状が変化
しません。

設置の対応力がUP

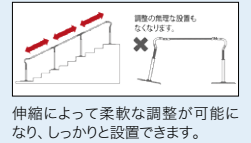

伸縮によって柔軟な調整が可能に
なり、しっかりと設置できます。

タイプ	型式	商品コード	TAISコード	重量	
標準タイプ	片手すり	XPAN-L80601	759100	00980-000334	37kg
	両手すり	XPAN-L80602	759105	00980-000335	43kg
	伸縮片手すり	XPAN-L80611	759195	00980-000345	37.5kg
	伸縮両手すり	XPAN-L80612	759200	00980-000346	44kg
ステップタイプ	片手すり	XPAN-L80603	759110	00980-000336	33kg
	両手すり	XPAN-L80604	759115	00980-000337	39kg
	伸縮片手すり	XPAN-L80613	759205	00980-000347	33.5kg
	伸縮両手すり	XPAN-L80614	759210	00980-000348	39.5kg
NEW ステップ 980 タイプ	片手すり	XPAN-L80621	759175	00980-000355	33kg
	両手すり	XPAN-L80622	759180	00980-000356	39kg
	伸縮片手すり	XPAN-L80625	759245	00980-000359	33.5kg
	伸縮両手すり	XPAN-L80626	759250	00980-000360	40kg

- サイズ(ベース部分): 標準/80×45cm、ステップ/96×30cm
- サイズ(全長): 標準/167cm(±5cm)、ステップ/125cm(±5cm)、ステップ980/160cm(±5cm)、ロング1700/196cm(±10cm)、ロング2050/239cm(±10cm)、ロング2400/274cm(±10cm)、ロング3460/380cm(±15cm)
- 手すり高さ: 70・72.5・75・77.5・80・82.5・85cm ●最大使用者体重: 100kg
- ※±の数値は、伸縮タイプの場合

タイプ	型式	商品コード	TAISコード	重量	
NEW ロング 1700 タイプ	片手すり	XPAN-L80623	759185	00980-000357	48kg
	両手すり	XPAN-L80624	759190	00980-000358	57kg
	伸縮片手すり	XPAN-L80627	759255	00980-000361	48.5kg
	伸縮両手すり	XPAN-L80628	759260	00980-000362	58kg
ロング 2050 タイプ	片手すり	XPAN-L80605	759120	00980-000338	52kg
	両手すり	XPAN-L80606	759125	00980-000339	61kg
	伸縮片手すり	XPAN-L80615	759215	00980-000349	52.5kg
	伸縮両手すり	XPAN-L80616	759220	00980-000350	62.5kg
ロング 2400 タイプ	片手すり	XPAN-L80607	759130	00980-000340	52kg
	両手すり	XPAN-L80608	759135	00980-000341	62kg
	伸縮片手すり	XPAN-L80617	759225	00980-000351	53kg
	伸縮両手すり	XPAN-L80618	759230	00980-000352	64kg
ロング 3460 タイプ	片手すり	XPAN-L80609	759140	00980-000342	67kg
	両手すり	XPAN-L80610	759145	00980-000343	81kg
	伸縮片手すり	XPAN-L80619	759235	00980-000353	68.5kg
	伸縮両手すり	XPAN-L80620	759240	00980-000354	83.5kg

<材質>

- 手すり・端部手すり:塩化ビニル樹脂(被覆部)・アルミニウム(芯材)
- 支柱:アルミニウム・ステンレス(フランジ部)
- ベース:ステンレス
- ベースゴム・ベースマット:塩化ビニル樹脂

タイプ	標準タイプ片手すり	標準タイプ両手すり	標準タイプ伸縮片手すり	標準タイプ伸縮両手すり	ステップタイプ片手すり	ステップタイプ両手すり	ステップタイプ伸縮片手すり	ステップタイプ伸縮両手すり	ステップ980タイプ片手すり	ステップ980タイプ両手すり	ロング1700タイプ片手すり	ロング1700タイプ両手すり	ロング1700タイプ伸縮片手すり	ロング1700タイプ伸縮両手すり	ロング2050タイプ片手すり	ロング2050タイプ両手すり	ロング2050タイプ伸縮片手すり	ロング2050タイプ伸縮両手すり	ロング2400タイプ片手すり	ロング2400タイプ両手すり	ロング2400タイプ伸縮片手すり	ロング2400タイプ伸縮両手すり	ロング3460タイプ片手すり	ロング3460タイプ両手すり	ロング3460タイプ伸縮片手すり	ロング3460タイプ伸縮両手すり
レンタル価格	8,000	12,000	8,500	12,500	8,000	12,000	8,500	12,500	8,500	12,500	12,500	16,000	12,500	16,500	12,500	16,000	14,000	16,500	12,500	16,000	14,000	16,500	16,000	24,000	18,000	26,000
ご利用負担額(1割)	800	1,200	850	1,250	800	1,200	850	1,250	850	1,250	1,250	1,600	1,250	1,650	1,250	1,600	1,400	1,650	1,250	1,600	1,400	1,650	1,600	2,400	1,800	2,600
ご利用負担額(2割)	1,600	2,400	1,700	2,500	1,600	2,400	1,700	2,500	1,700	2,500	2,500	3,200	2,500	3,300	2,500	3,200	2,800	3,300	2,500	3,200	2,800	3,300	3,200	4,800	3,600	5,200
ご利用負担額(3割)	2,400	3,600	2,550	3,750	2,400	3,600	2,550	3,750	2,550	3,750	3,750	4,800	3,750	4,950	3,750	4,800	4,200	4,950	3,750	4,800	4,200	4,950	4,800	7,200	5,400	7,800

仕様	標準タイプ	ステップタイプ	NEW ステップ980タイプ	NEW ロング1700タイプ	ロング2050タイプ	ロング2400タイプ	ロング3460タイプ
外観	片手すり						
	両手すり						
対応段差 (高さ)	3段 (45cm)	2段 (30cm)	3段 (45cm)	4段 (60cm)	5段 (75cm)	6段 (90cm)	9段 (135cm)
手すり全長	135cm 〈伸縮〉NEW 130~140cm	100cm 〈伸縮〉NEW 95~105cm	135cm 〈伸縮〉 130~140cm	170cm 〈伸縮〉 160~180cm	205cm 〈伸縮〉NEW 195~215cm	240cm 〈伸縮〉NEW 230~250cm	346cm 〈伸縮〉NEW 331~361cm

ポイント
同じタイプのベース部分の置き換えが可能です！
ご自宅の段差幅に合わせて入れ替えるので便利！

設置パターン可否はこちら

※データ通信料はお客様負担となります。
※お使いになる機器によってはご覧いただけない場合がございます。あらかじめご了承ください。

共通

- 段差のある場所に設置する際は、ベース端部が段鼻や踏面の縁よりも内側になるように設置してください。
- ベースよりも小さい縁石や凹凸が大きい面、芝生、滑りやすい面の上には設置できません。

アットグリップ

アロン化成



あっという間に設置完了、いろんな場所であなたを支える

タイプ	型式	商品コード	TAISコード
アットグリップ240片側タイプ	AT-C-240	758855	00221-000542
アットグリップ240両側タイプ	AT-C-240T	758860	00221-000543
アットグリップ630片側タイプ	AT-C-630	758620	00221-000544
アットグリップ630両側タイプ	AT-C-630T	758625	00221-000545
アットグリップ930片側タイプ	AT-C-930	758635	00221-000500
アットグリップ930両側タイプ	AT-C-930T	758640	00221-000501
アットグリップ E1050片側タイプ	AT-C-E1050	759020	00221-000553
アットグリップ E1050両側タイプ	AT-C-E1050T	759025	00221-000554
アットグリップ E1050-S片側タイプ	AT-C-E1050-S	759150	00221-000568
アットグリップ E1050-S両側タイプ	AT-C-E1050T-S	759155	00221-000569

- サイズ：240タイプ／幅80×奥行45×高さ75～85cm
630タイプ／幅80×奥行132×高さ75～85cm
930タイプ／幅80×奥行163×高さ75～85cm
1050タイプ／幅80×奥行150～175×高さ75～85cm
1050-Sタイプ／幅94×奥行130～155×高さ75～85cm
- 手すり高さ：75・80・85cm（3段階）
- 重量：AT-C-240／約19kg、AT-C-240T／約22kg
AT-C-630／約39kg、AT-C-630T／約47kg
AT-C-930／約39kg、AT-C-930T／約48kg
AT-C-E1050／約39kg、AT-C-E1050T／約48kg
AT-C-E1050-S／約34kg、AT-C-E1050T-S／約40kg
- <材質>
- 手すり（1050・930・630・240）：ウッドパウダー混合半硬質樹脂・アルミニウム
- 支柱・高さ調節支柱：アルミニウム
- ベースプレート・固定プレート：ステンレス
- 高さ調節固定ピン：ポリエチレン・ステンレス
- エンド支柱ブラケット・可変支柱ブラケット（可動部）・可変支柱ブラケット（回転部、上・下）：アルミ合金
- 滑り止めシート（大・小丸）：（表面）鉱物粒子、（接着面）ゴム系アクリル接着剤
- 端末保護カバー：塩化ビニル樹脂
- その他・樹脂部：ポリプロピレン

E1050-S 階段の踏面への設置に

階段に設置可能

E1050 3段階など長いアプローチに

最小80cm～最大105cmまで無段階で伸縮可能

930 ポーチ部や玄関に

630 狭い玄関や小さい段差に

240 ベランダや縁側に

段差に対応

30cmまで対応 (630タイプ)
45cmまで対応 (930, E1050タイプ)

障害物がある動線に対応

左右に45°ずつまで首振りできます。

簡単高さ調節

85
80
75
cm

固定ピン

<p><AT-C-240></p> <p>レンタル価格 4,580 円/月</p> <p>(1割) 458 円/月 ご利用負担額 (2割) 916 円/月 (3割) 1,374 円/月</p>	<p><AT-C-240T></p> <p>レンタル価格 5,600 円/月</p> <p>(1割) 560 円/月 ご利用負担額 (2割) 1,120 円/月 (3割) 1,680 円/月</p>	<p><AT-C-630></p> <p>レンタル価格 9,160 円/月</p> <p>(1割) 916 円/月 ご利用負担額 (2割) 1,832 円/月 (3割) 2,748 円/月</p>	<p><AT-C-630T></p> <p>レンタル価格 12,220 円/月</p> <p>(1割) 1,222 円/月 ご利用負担額 (2割) 2,444 円/月 (3割) 3,666 円/月</p>	<p><AT-C-930></p> <p>レンタル価格 11,200 円/月</p> <p>(1割) 1,120 円/月 ご利用負担額 (2割) 2,240 円/月 (3割) 3,360 円/月</p>
<p><AT-C-930T></p> <p>レンタル価格 13,240 円/月</p> <p>(1割) 1,324 円/月 ご利用負担額 (2割) 2,648 円/月 (3割) 3,972 円/月</p>	<p><AT-C-E1050></p> <p>レンタル価格 12,000 円/月</p> <p>(1割) 1,200 円/月 ご利用負担額 (2割) 2,400 円/月 (3割) 3,600 円/月</p>	<p><AT-C-E1050T></p> <p>レンタル価格 14,000 円/月</p> <p>(1割) 1,400 円/月 ご利用負担額 (2割) 2,800 円/月 (3割) 4,200 円/月</p>	<p><AT-C-E1050-S></p> <p>レンタル価格 10,000 円/月</p> <p>(1割) 1,000 円/月 ご利用負担額 (2割) 2,000 円/月 (3割) 3,000 円/月</p>	<p><AT-C-E1050T-S></p> <p>レンタル価格 14,000 円/月</p> <p>(1割) 1,400 円/月 ご利用負担額 (2割) 2,800 円/月 (3割) 4,200 円/月</p>

※介護保険上の利用者負担割合は所得に応じて異なります。

- 特殊寝台
- 特殊寝台付属品
- 床ずれ防止用具
- 体位変換器
- 徘徊感知機器
- 手すり
- 歩行補助つえ
- 歩行器
- 車いす
- 車いす付属品
- スロープ
- 移動用リフト
- 鳥糞掃除装置
- 購入品（入浴）
- 購入品（排泄）

歩行サポート手すりスムーディ(屋内用)

パナソニック

型式	TAISコード
XPN-L80801	00980-000363

〈セット内容〉屋内用ベース×1+屋内用端支柱×1+屋内用端手すり×1

型式	商品コード	TAISコード
歩行サポート手すりスムーディ 屋内用 ベース	PN-L80801	991393
歩行サポート手すりスムーディ 屋内用 端支柱	PN-L80802	991394
歩行サポート手すりスムーディ 屋内用 端手すり	PN-L80803	991395

- サイズ: 幅60×奥行90×高さ70~85cm (2.5cm間隔7段階)
- ベース厚さ: 1.1cm ●重量: 22kg
- 最大使用者体重: 100kg

- <材質>
- ベース・端支柱: スチール
 - 手すり被覆部: 塩化ビニル樹脂(被膜部) アルミニウム(芯材・ジョイント)
 - ベース縁ゴム: 塩化ビニル樹脂

お家の中の移動をしやすく
廊下などのつたい歩きをサポート



NEW



レンタル価格	2,800 円/月
(1割)	280 円/月
ご利用負担額	560 円/月
(3割)	840 円/月

両足が乗るひろびろベース 60cmのベースは廊下幅にぴったり



両方の足がベースに乗るから
抜群の安定感!

壁に近い支柱位置と
ちょうどいいベースサイズ

さまざまなシーンで活躍

1台2役以上でマルチに活躍



玄関
框(かまち)の昇降と
その後の歩き出しをサポート

ソファ
立ち座りと
歩き出しをサポート

クリンディ

パナソニック

A B C D E

コンパクトですっきり、つかみやすいカタチ
ベースがコンパクトなので置き場所が広がります

型式	商品コード	TAISコード
PN-L80501	758965	00980-000326

〈クリンディ ベッド用アーム付〉

型式	TAISコード
PN-L80501	00980-000328

クリンディ ベッド用アーム	型式	商品コード
	PN-L80511	758970

- サイズ: 幅46×奥行78×高さ70~80cm (2.5cm間隔5段階)
- ベース厚さ: 1.2cm
- 重量: 18kg ●最大使用者体重: 100kg

- <材質>
- ベース・手すり・フレーム: スチール
 - 手すり被覆部: ポリウレタン
 - ベース縁ゴム: 塩化ビニル樹脂
 - カーペット: 合成繊維



手すりは端、
中央に設置可能
1台2通り

ベッド用アーム

“すっきりバー”で手すり部
全体がつかみやすい

つなぎめのない幅25cmの“すっきりバー”だから、つかみやすく、起き上がり、立ちあがりの動作がしやすい。



〈クリンディ〉

レンタル価格	2,840 円/月
(1割)	284 円/月
ご利用負担額	568 円/月
(3割)	852 円/月

〈クリンディベッド用アーム付〉

レンタル価格	3,400 円/月
(1割)	340 円/月
ご利用負担額	680 円/月
(3割)	1,020 円/月

スタンディ PN-L80401

パナソニック

A B C D E

折りたたみ可能で省スペース設計の面手すり
立ち上がりや立ったままの動作をサポートします

商品コード	TAISコード
758865	00980-000315

- サイズ: 幅63×奥行78×高さ70~85cm
- ベース厚さ: 1.1cm ●重量: 22.5kg
- 最大使用者体重: 100kg

- <材質>
- ベース・手すり・フレーム: スチール
 - 平面部: ポリエチレン
 - 手すり被覆部: エラストマー
 - ベース縁ゴム: 合成ゴム
 - カーペット: 合成繊維

手すりは、ベースの
縦・横・中央に設置できる

さまざまな用途と場所に
対応します。



レンタル価格	3,040 円/月
(1割)	304 円/月
ご利用負担額	608 円/月
(3割)	912 円/月

面で支えるので、
安心して使える

ふちは持ちやすい形状でさらに、
しっかり握れるスリットもあり
安心です。



面・手すり
最大使用者体重
100kg

面は使わない時、
折りたためる

有効にスペースが使えます。
狭い場所に設置しても、家族の
生活を邪魔しません。



レバーを押し
ロック解除

省
スペース

自在手すりツインディ(水廻り用)

パナソニック

A B C D E

型式	商品コード	TAISコード
PN-L80701	759275	00980-000364

自在手すりツインディ(水廻り用) プロテクターセット	TAISコード
	00980-000365

プロテクター	型式	商品コード
	PN-L80711	759280

- サイズ: 幅58×奥行58×高さ74.5~84.5cm (手すり部70~80cm、2cm間隔6段階)
- ベース厚さ: 1.2cm
- 重量: 17kg
- 最大使用者体重: 100kg

- <材質>
- 手すり部: エラストマー(被膜部) アルミニウム(芯材・ジョイント)
 - 支柱・ベース: ステンレス

支柱に取り付けることで
手すり在家財の干渉を
防ぎます



プロテクター



NEW

あらゆる水廻りに設置可能
水廻り環境での転倒リスクの軽減や
一連の動作をサポート



立ち座りと、つたい歩きをサポート
にぎりやすいグリップで安心して移動できます

しっかり握れる手すりゆ34mm



ひんやりしない つなぎ目がなく、
素材を使用。 握りやすい。 両手でもしっかり握りやすい。

身体を安定させやすい角度調整

力が入りやすく使いやすい

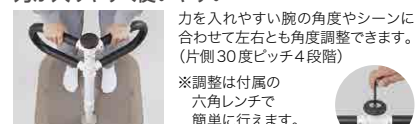

力を入れやすい腕の角度やシーンに
合わせて左右とも角度調整できます。
(片側30度ピッチ4段階)

※調整は付属の
六角レンチで
簡単に行えます。



※左側に角度をつけた場合

水が掛かってしまう場所
や、湿気の多い場所など
の水廻りに設置しても
お手入れ簡単です。



防かび加工

かび菌の内部への増殖をブロック

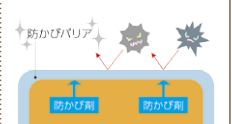

※防かび加工は、かびを死滅させる
ものではありません。
※水垢など商品に付着したものに
よって発生したかびについては効
力はありません。
※防かび剤の有効期間は実際使
用される環境により異なります。

たちあっぷ CKA-01-1 矢崎化工

A B C D E

商品コード TAISコード
758420 00055-000119

- 高さ：70～80cm (5cm 間隔3段階)
- ベース：50×60cm
- 手すり間口：33.8cm
- 重量：11.9kg

<材質>
●ベース部：スチール ●フチ部：ゴム
●手すり部：プラスチック被覆スチールパイプ
プラスチック



レンタル価格	2,540	円/月
(1割)	254	円/月
ご利用負担額	508	円/月
(2割)	762	円/月
(3割)		

在庫限定

たちあっぷ CKA-02-1 矢崎化工

A B C D E

商品コード TAISコード
758425 00055-000120

- 高さ：70～80cm (5cm 間隔3段階)
- ベース：50×90cm
- 手すり間口：33.8cm
- 重量：15.7kg

<材質>
●ベース部：スチール ●フチ部：ゴム
●手すり部：プラスチック被覆スチールパイプ
プラスチック



レンタル価格	2,800	円/月
(1割)	280	円/月
ご利用負担額	560	円/月
(2割)	840	円/月
(3割)		

たちあっぷ CKA-03 矢崎化工

A B C D E

商品コード TAISコード
758121 00055-000073

- 高さ：70～80cm (5cm 間隔3段階)
- ベース：50×60cm
- 手すり間口：26.5×35.2cm
- 重量：15.4kg

<材質>
●ベース部：スチール ●フチ部：ゴム
●手すり部：プラスチック被覆スチールパイプ
プラスチック



レンタル価格	3,400	円/月
(1割)	340	円/月
ご利用負担額	680	円/月
(2割)	1,020	円/月
(3割)		

在庫限定

たちあっぷ CKA-04 矢崎化工

A B C D E

商品コード TAISコード
758126 00055-000074

- 高さ：70～80cm (5cm 間隔3段階)
- ベース：50×90cm
- 手すり間口：77.8cm
- 重量：16kg

<材質>
●ベース部：スチール ●フチ部：ゴム
●手すり部：プラスチック被覆スチールパイプ・プラスチック



レンタル価格	3,040	円/月
(1割)	304	円/月
ご利用負担額	608	円/月
(2割)	912	円/月
(3割)		

在庫限定

かいじょくん CKA-K 矢崎化工

A B C D E

商品コード TAISコード
758155 00055-000145

- 重量：1.4kg
- 材質：アルミ合金・樹脂・スチール・ステンレス

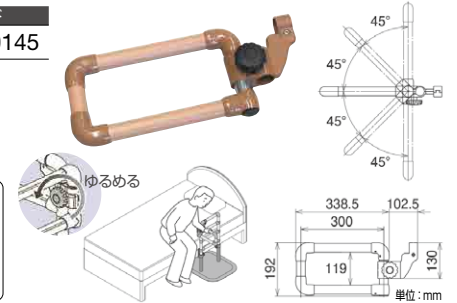

レンタル価格	800	円/月
(1割)	80	円/月
ご利用負担額	160	円/月
(2割)	240	円/月
(3割)		

楽起(らっきい) YM-103L-ID 山崎産業

A B C D E

商品コード TAISコード
758505 01339-000007

- サイズ：幅50.1×奥行80.1×高さ71～85cm
- 重量：約21kg

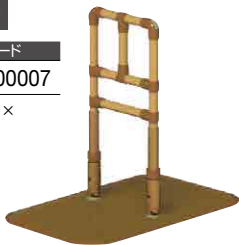

レンタル価格	1,820	円/月
(1割)	182	円/月
ご利用負担額	364	円/月
(2割)	546	円/月
(3割)		

楽どめ付もご用意しております。

楽起(らっきい) YM-102L-ID 山崎産業

A B C D E

商品コード TAISコード
758500 01339-000006

- サイズ：幅50.1×奥行80.1×高さ71～85cm
- 重量：約21kg

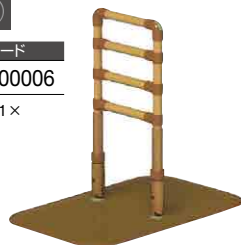

レンタル価格	1,820	円/月
(1割)	182	円/月
ご利用負担額	364	円/月
(2割)	546	円/月
(3割)		

楽どめ付もご用意しております。

楽起(らっきい) YM-101L-ID 山崎産業

A B C D E

商品コード TAISコード
758510 01339-000005

- サイズ：幅50.1×奥行80.1×高さ71～85cm
- 重量：約22kg



レンタル価格	2,240	円/月
(1割)	224	円/月
ご利用負担額	448	円/月
(2割)	672	円/月
(3割)		

楽どめ付もご用意しております。

楽起(らっきい) ワイド 介助バー型 YM-108L-ID 山崎産業

A B C D E

商品コード TAISコード
758530 01339-000011

- サイズ：幅50.1×奥行80.1×高さ71～85cm
- 重量：約22kg



楽どめ付もご用意しております。

レンタル価格	3,500	円/月
(1割)	350	円/月
ご利用負担額	700	円/月
(2割)	1,050	円/月
(3割)		

在庫限定

楽起(らっきい) ワイド 縦型 YM-109L-ID 山崎産業

A B C D E

商品コード TAISコード
758525 01339-000013

- サイズ：幅50.1×奥行80.1×高さ71～85cm
- 重量：約21kg



楽どめ付もご用意しております。

レンタル価格	3,000	円/月
(1割)	300	円/月
ご利用負担額	600	円/月
(2割)	900	円/月
(3割)		

在庫限定

楽起(らっきい) 狭所用波型 YM-118L-ID 山崎産業

A B C D E

商品コード TAISコード
758535 01339-000020

- サイズ：幅50×奥行50×高さ71～85cm
- 重量：約17kg

狭いスペースにも簡単に設置!!



レンタル価格	2,240	円/月
(1割)	224	円/月
ご利用負担額	448	円/月
(2割)	672	円/月
(3割)		

楽どめ/ウエイト5kg付もご用意しております。

※介護保険上の利用者負担割合は所得に応じて異なります。

特殊寝台

特殊寝付用品

床ずれ防止用具

体位変換器

徘徊感知機器

手すり

歩行補助つえ

歩行器

車いす

車いす付用品

スロープ

移動用リフト

鳥島排煙装置

購入品(入浴)

購入品(排泄)

ベスポジ-e

DIPPER ホクメイ



基本セット

仕様/型式	商品コード	セット内容	TAISコード
丸型ベースセット BPE-100-11	758645	基本セット(丸)	00254-000052
T型ベースセット BPE-100-10	758650	基本セット(T)	00254-000051
丸型ベースセット +耐水ベース BPE-100-81	758645 758745	基本セット(丸) 耐水ベース	00254-000053
T型ベースセット +耐水ベース BPE-100-80	758650 758745	基本セット(T) 耐水ベース	00254-000066

<サイズ>

- 使用サイズ: 1.9~2.7m
- ポール部(直径): 4.5cm
- 重量: 丸型/4.3kg, T型/4.4kg

<材質>

- 主材: アルミパイプ
- 表面: 樹脂コーティング



丸型ベース
セット

T型ベース
セット

耐水ベース

型式	商品コード
BPE-100-90	758745

- ベース径: 20cm

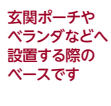

玄関ポーチや
ベランダなどへ
設置する際の
ベースです

※基本セットの下部ベースを交換して
使用します。

従来より天井負担を軽減しつつ、
強度安全性がさらに向上しました

<丸型ベースセット>

レンタル価格	3,040 円/月
(1割)	304 円/月
ご利用負担額	608 円/月
(2割)	608 円/月
(3割)	912 円/月

<T型ベースセット>

レンタル価格	3,040 円/月
(1割)	304 円/月
ご利用負担額	608 円/月
(2割)	608 円/月
(3割)	912 円/月

<丸型ベースセット+耐水ベース>

レンタル価格	3,560 円/月
(1割)	356 円/月
ご利用負担額	712 円/月
(2割)	712 円/月
(3割)	1,068 円/月

<T型ベースセット+耐水ベース>

レンタル価格	3,560 円/月
(1割)	356 円/月
ご利用負担額	712 円/月
(2割)	712 円/月
(3割)	1,068 円/月

※地域によっては対応が
できない場合もございます。

ベスポジ-e オプション

※地域によっては対応ができない場合もございます。

ウェーブ型手すり/ウェーブ型手すりロング

サイズ	型式	商品コード	TAISコード
35cm	BPE-300-10	758750	00254-000130
60cm	BPE-300-40	758790	00254-000133

- 手すり部: 集成材 ●ジョイント部: ナイロン ●手すり径: φ35

<35cmサイズ>

レンタル価格	1,000 円/月
(1割)	100 円/月
ご利用負担額	200 円/月
(2割)	200 円/月
(3割)	300 円/月

<ロングサイズ>

レンタル価格	1,000 円/月
(1割)	100 円/月
ご利用負担額	200 円/月
(2割)	200 円/月
(3割)	300 円/月



グリップアーム-e5P斜 BPE-300-50

商品コード	TAISコード
758800	00254-000142

- 手すり部: エラストマー ●ジョイント部: ナイロン
- 手すり長さ: 59.8cm ●手すり径: φ35

レンタル価格	1,000 円/月
(1割)	100 円/月
ご利用負担額	200 円/月
(2割)	200 円/月
(3割)	300 円/月

屋外でも
使用可能



円型手すり BPE-300-20

商品コード	TAISコード
758695	00254-000131

- 手すり部: 集成材 ●ジョイント部: ナイロン
- 製品直径: 28cm ●手すり径: φ32

レンタル価格	1,000 円/月
(1割)	100 円/月
ご利用負担額	200 円/月
(2割)	200 円/月
(3割)	300 円/月

移乗などの
方向転換補助に



角型手すり BPE-300-30

商品コード	TAISコード
758690	00254-000132

- 手すり部: 集成材 ●ジョイント部: ナイロン
- 手すりサイズ: 30.2×20.2cm ●手すり径: φ32

レンタル価格	1,000 円/月
(1割)	100 円/月
ご利用負担額	200 円/月
(2割)	200 円/月
(3割)	300 円/月

2WAYで
使用可能



玄関アームレギュラー ENT-180-30

商品コード	TAISコード
758450	00254-000159

- 手すり部: アルミ
- ジョイント部: ナイロン
- 手すりサイズ: 133×39.5cm
- 手すり径: φ35

※補助ベースはベスポジ-eには
不要です。

- ・滑り止めシート(160角)×1
- ・丸グリップ×2
- ・補助ベース×1



レンタル価格	2,500 円/月
(1割)	250 円/月
ご利用負担額	500 円/月
(2割)	500 円/月
(3割)	750 円/月

膝当て手すり BPE-200-10

商品コード	TAISコード
758700	00254-000127

- 手すり部: 合皮・クッション材
- ジョイント部: ナイロン

膝崩れ予防に



レンタル価格	1,000 円/月
(1割)	100 円/月
ご利用負担額	200 円/月
(2割)	200 円/月
(3割)	300 円/月

肘置き手すり BPE-200-20

商品コード	TAISコード
758705	00254-000128

- 手すり部: 合皮・クッション材
- ジョイント部: ナイロン

リウマチなど
握れない方に



レンタル価格	1,000 円/月
(1割)	100 円/月
ご利用負担額	200 円/月
(2割)	200 円/月
(3割)	300 円/月

プッシュ手すり BPE-200-30

商品コード	TAISコード
758710	00254-000129

- 手すり部: 合皮・クッション材
- ジョイント部: ナイロン

床からの
立ち上がりなどに



レンタル価格	1,000 円/月
(1割)	100 円/月
ご利用負担額	200 円/月
(2割)	200 円/月
(3割)	300 円/月

レール手すり BPE-300-80

サイズ	商品コード	TAISコード
120cm	758875	00254-000342

レンタル価格	1,820 円/月
(1割)	182 円/月
ご利用負担額	364 円/月
(2割)	364 円/月
(3割)	546 円/月

H型連結キャップセット

型式	商品コード
SBR-700-90	758975



H型連結キャップセット レール手すり

ベスポジ-e 連結用セット

品名/セットイメージ	サイズ	TAISコード	セット内容	商品コード
① システム木手すり 固定セット	60cm	00254-000113	システムエンドブラケット(固定)×2	758655
	90cm	00254-000062		758660
	120cm	00254-000117	システムブラケット用丸棒×1	758665 758670
② システム 木手すり 曲げセット	60cm	00254-000114	システムエンドブラケット(曲げ)×2	758685
	90cm	00254-000063		758660
	120cm	00254-000118	システムブラケット用丸棒×1	758665 758670
③ システム木手すり 跳ね上げセット	60cm	00254-000115	システムエンドブラケット(跳ね上げ)×1	758720
	90cm	00254-000064	システムエンドブラケット(取り外し)×1	758715
	120cm	00254-000119	システムブラケット用丸棒×1	758660 758665 758670
④ システム木手すり 取り外しセット	60cm	00254-000116	システムエンドブラケット(取り外し)×2	758715
	90cm	00254-000065		758660
	120cm	00254-000120	システムブラケット用丸棒×1	758665 758670
⑤ システム伸縮手すり 固定セット	60~90cm	00254-000169	システムエンドブラケット(固定)×2	758655
	90~120cm	00254-000170	システム伸縮手すり×1	758845 758850
⑥ システム伸縮手すり 曲げセット	60~90cm	00254-000171	システムエンドブラケット(曲げ)×2	758685
	90~120cm	00254-000172	システム伸縮手すり×1	758845 758850
⑦ レール手すり	120cm	00254-000342	レール手すり×1	758875

バスポジ H型・ト型 組み合わせ一覧

セットイメージ	品名	サイズ	型式	TAISコード	セット内容	商品コード
①	H型 固定セット (丸ベース)	60cm	BPE-H11-060	00254-000097	基本セット(丸ベース)×2 システムエンドブラケット(固定)×2 システムブラケット用丸棒×1	758645 758655
		90cm	BPE-H11-090	00254-000054		758660 758665 758670
		120cm	BPE-H11-120	00254-000105		
②	H型 曲げセット (丸ベース)	60cm	BPE-H21-060	00254-000098	基本セット(丸ベース)×2 システムエンドブラケット(曲げ)×2 システムブラケット用丸棒×1	758645 758685
		90cm	BPE-H21-090	00254-000055		758660 758665 758670
		120cm	BPE-H21-120	00254-000106		
③	H型 跳ね上げセット (丸ベース)	60cm	BPE-H31-060	00254-000099	基本セット(丸ベース)×2 システムエンドブラケット(跳ね上げ)×1 システムエンドブラケット(取り外し)×1 システムブラケット用丸棒×1	758645 758720 758715
		90cm	BPE-H31-090	00254-000056		758660 758665 758670
		120cm	BPE-H31-120	00254-000107		
④	H型 取り外しセット (丸ベース)	60cm	BPE-H41-060	00254-000100	基本セット(丸ベース)×2 システムエンドブラケット(取り外し)×2 システムブラケット用丸棒×1	758645 758715
		90cm	BPE-H41-090	00254-000057		758660 758665 758670
		120cm	BPE-H41-120	00254-000108		
⑤	H型 伸縮固定セット (丸ベース)	60~ 90cm	BPE-H51-609	00254-000175	基本セット(丸ベース)×2 システムエンドブラケット(固定)×2 システム伸縮手すり×1	758645 758655
		90~ 120cm	BPE-H51-912	00254-000176		758845 758850
⑥	H型 伸縮曲げセット (丸ベース)	60~ 90cm	BPE-H61-609	00254-000179	基本セット(丸ベース)×2 システムエンドブラケット(曲げ)×2 システム伸縮手すり×1	758645 758685
		90~ 120cm	BPE-H61-912	00254-000180		758845 758850
⑦	H型 レール手すり セット (丸ベース)	120cm	BPE-H71-120	00254-000344	基本セット(丸ベース)×2 レール手すり×1	758645 758875
⑧	ト型 固定セット (丸ベース)	60cm	BPE-J11-060	00254-000101	基本セット(丸ベース)×1 システムエンドブラケット(固定)×1 SBR(固定用)連結アタッチメント×1 システムブラケット用丸棒×1	758645 758655 758725
		90cm	BPE-J11-090	00254-000058		758660 758665 758670
		120cm	BPE-J11-120	00254-000109		
⑨	ト型 曲げセット (丸ベース)	60cm	BPE-J21-060	00254-000102	基本セット(丸ベース)×1 システムエンドブラケット(曲げ)×1 SBR(曲げ用)連結アタッチメント×1 システムブラケット用丸棒×1	758645 758685 758730
		90cm	BPE-J21-090	00254-000059		758660 758665 758670
		120cm	BPE-J21-120	00254-000110		
⑩	ト型 跳ね上げセット (丸ベース)	60cm	BPE-J71-060	00254-000103	基本セット(丸ベース)×1 システムエンドブラケット(跳ね上げ)×1 SBR(取り外し用)連結アタッチメント×1 システムブラケット用丸棒×1	758645 758720 758740
		90cm	BPE-J71-090	00254-000060		758660 758665 758670
		120cm	BPE-J71-120	00254-000111		
⑪	ト型 取り外しセット (丸ベース)	60cm	BPE-J81-060	00254-000104	基本セット(丸ベース)×1 システムエンドブラケット(取り外し)×1 SBR(取り外し用)連結アタッチメント×1 システムブラケット用丸棒×1	758645 758715 758740
		90cm	BPE-J81-090	00254-000061		758660 758665 758670
		120cm	BPE-J81-120	00254-000112		
⑫	ト型 伸縮固定セット (丸ベース)	60~ 90cm	BPE-J31-609	00254-000191	基本セット(丸ベース)×1 システムエンドブラケット(固定)×1 SBR(固定用)連結アタッチメント×1 システム伸縮手すり×1	758645 758655 758725
		90~ 120cm	BPE-J31-912	00254-000192		758845 758850
⑬	ト型 伸縮曲げセット (丸ベース)	60~ 90cm	BPE-J41-609	00254-000195	基本セット(丸ベース)×1 システムエンドブラケット(曲げ)×1 SBR(曲げ用)連結アタッチメント×1 システム伸縮手すり×1	758645 758685 758730
		90~ 120cm	BPE-J41-912	00254-000196		758845 758850
⑭	ト型 レール手すり セット (丸ベース)	120cm	BPE-J91-10	00254-000352	基本セット(丸ベース)×1 レール手すり×1 H型連結キャップセット×1	758645 758875 758975

組み合わせ例

3本以上の基本セットを連結する際には、システムエンドブラケットの一部にアタッチメントを用いることで納まりをよくできます。

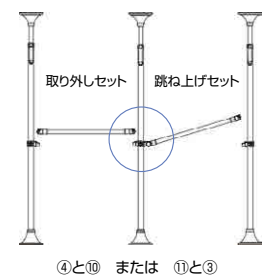
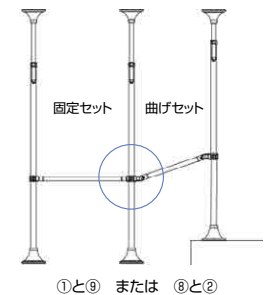

レール手すり寸法図

〈縦付け寸法〉

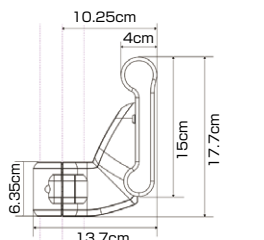

〈横付け寸法〉

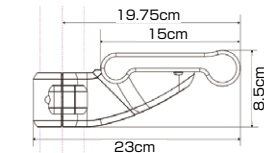

連結方法

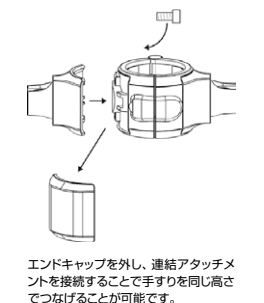
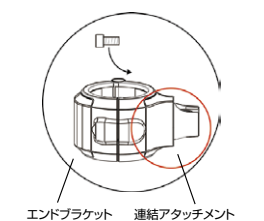

歩行補助つえ

サービスコード(歩行補助つえ) 介護給付:171010 / 予防給付:671010

歩行補助つえの高さ調節のポイント

- 大腿骨 大転子の高さ ● 立位で腕を垂直におろしたときの手首の高さ ● (身長÷2) + 3cmの高さ
- つえ先を足先の15cm前外側についたときに肘を30度程曲げた高さ ※ 身体の状態、つえの種類により専門家へご相談ください。

かる楽4点杖360(スマートガード付) シナノ

屋内 **A B C D E** トール 対応身長 125~176cm

屋外 **A B C D E**

商品コード	TAISコード
754325	01436-000004

- 長さ: 65~90cm (11段階)
- 重量: 約0.53kg ● ベース: 9.6×9.6cm
- 材質: グリップ/カーボン+発泡ゴム
- シャフト/カーボン、先ゴム/PP-10-16
- ※グリップカバー付

スマートガード付で安定性をアップ

支柱が360度(前後左右)可動し、路面に設置しやすく、あらゆる傾斜に対応します。さらに傾斜する角度を12度に制限することで安定性が向上しました。

レンタル価格	1,200	円/月
(1割)	120	円/月
ご利用負担額	(2割) 240	円/月
(3割) 360		円/月

非課税

ダークブルー

かる楽4点杖360 シナノ

屋内 **A B C D E** トール 対応身長 125~175cm

屋外 **A B C D E**

商品コード	TAISコード
754280	01436-000003

- 長さ: 65~90cm (11段階) ● 重量: 0.48kg
- ベース: 9.6×9.6cm
- 材質: グリップ/カーボン+発泡ゴム
- シャフト/カーボン、先ゴム/PP-10-16
- ※グリップカバー付

首が回るので安定した接地面を確保。

レンタル価格	1,000	円/月
(1割)	100	円/月
ご利用負担額	(2割) 200	円/月
(3割) 300		円/月

非課税

ブラック

ソフトグリップカーボン4点杖+ シナノ

屋内 **A B C D E** トール 対応身長 125~175cm

屋外 **A B C D E**

商品コード	TAISコード
754290	01436-000002

- 長さ: 65~90cm (11段階) ● 重量: 0.48kg
- ベース: 14.5×21cm
- 材質: グリップ/カーボン+発泡ゴム
- シャフト/カーボン、先ゴム/PP-10-16
- ※グリップカバー付

14.5cm 21cm

基底面が広いので、安定します。

レンタル価格	1,200	円/月
(1割)	120	円/月
ご利用負担額	(2割) 240	円/月
(3割) 360		円/月

非課税

ブラック

おすすめポイント かる楽4点杖 360(スマートガード付) / かる楽4点杖 360 / ソフトグリップカーボン4点杖+

- ① 手のひらの痛みを和らげる **ソフトグリップ**

 柔らかい発泡ゴムにより、グリップ全体が被覆されています。手に掛かる圧力を吸収し、掌の痛みを軽減。
- ② 取り替え可能で清潔な **シリコン製グリップカバー**

 シリコン製グリップカバー
 単品でもお買い求めいただけます。
- ③ 超軽量、だけど強かな **オールカーボン製**

 杖の全体、つまりグリップの芯から4点の先端までカーボン素材を採用し、使い勝手のよい軽量感を実現しました。安全設計にも十分に考慮した強靱かつ軽量のカーボンモデルです。

カーボン四点可動式スモールタイプ 鳥製作所

屋内 **A B C D E** 超軽量タイプ

屋外 **A B C D E**

型式	商品コード	TAISコード
74MC-3	754180	00576-000033

- 長さ: 62.5~88cm (11段階)
- 重量: 0.44kg
- ベース: 10×10cm

路面に着地しやすい支柱可動式。

レンタル価格	1,000	円/月
(1割)	100	円/月
ご利用負担額	(2割) 200	円/月
(3割) 300		円/月

非課税

クローズカフクラッチ伸縮 ソフトグリップカバー付き フジホーム

屋内 **A B C D E** トール 対応身長 132~192cm

屋外 **A B C D E**

型式	商品コード	TAISコード
WB5112	754305	00121-000022

- 長さ(グリップ~アームカフ): 約23~29cm (5段階)
- 長さ(グリップ~下部): 約69~99cm (16段階)
- 重量: 0.62kg
- 材質: グリップ/ポリプロピレン・エラストマー
- シャフト/アルミニウム
- アームカフ/ポリプロピレン
- 先ゴム/合成ゴム

手にやさしいソフトグリップカバー付!

おすすめポイント クローズカフクラッチ

ワールド・シリーズ (イタリア製)

ワールドシリーズは「自立歩行に不安でステッキにある程度の体重を預けながら歩行が必要な方」に適した商品です。(耐荷重100~150kg) クラッチ杖は「ひとと手のひらの2点で荷重を分散」するので、手のひらや手首への負担を軽減します。全てCEマーク対象品なので安全にご利用いただけます。

グリップからアームまでの長さ調整ができるので、最適な位置に調整が可能です。

EU(欧州連合)加盟国の基準を満たすための付られる基準適合マークです。

レンタル価格	1,000	円/月
(1割)	100	円/月
ご利用負担額	(2割) 200	円/月
(3割) 300		円/月

非課税

合わせてパッチンDX NEW

日進医療器

濡れた路面や床面での危険を軽減! 「あっ、アプナイ!!」を防ぎます

● 雨の日でもすべりにくい先ゴム付で安心・安全です。
 ● 握りの高さ調整はワンタッチで可能。
 ● 1本からレンタルできます。
 ● サイズはLとMの2サイズからお選びいただけます。

屋内 **A B C D E** トール 対応身長 L:163.5~183.5cm M:149.5~169.5cm

屋外 **A B C D E** ※Lサイズのみ

サイズ	型式	商品コード	TAISコード
L	TY156DX-L	754340	00175-000402
M	TY156DX-M	754345	00175-000403

- 長さ(全長): L / 122.5~142.5cm、M / 108.5~128.5cm
- 長さ(脇あて~握り): L / 35.2~53.95cm、M / 32.7~47.7cm
- 重量: L / 約0.99kg、M / 約0.91kg

<材質> 側弓・伸張棒/アルミニウム合金製 アルマイト仕上げ
脇あて・握り部/エラストマー 先ゴム/合成ゴム

レンタル価格	1,200	円/月
(1割)	120	円/月
ご利用負担額	(2割) 240	円/月
(3割) 360		円/月

非課税

1本

おすすめポイント 合わせてパッチン DX

- ① Hyper V® 技術採用

 濡れた路面・床面で水分をかき出してしっかりとグリップする。特滑性ゴムを使用した、独自のソールパターンを持つ先ゴムです。
- ② 握り高さの調節方法

 ① 左右のレバーを矢印の方向に外す。
 ② 握り部を矢印の方向に押す。
 ③ 握りをセットする位置に移動させる。
 ④ 穴の位置を合わせ、矢印の方向に押す。
 ⑤ 左右のレバーを矢印の方向に回し固定する。

歩行車や歩行器の高さ調節のポイント

- 身体の前方や側方で握りを持ったとき肘が軽く曲がり、身体が少し前傾した姿勢に調整する
- 前腕で支持する場合は、肘を90度に曲げたときの肘の高さ ※身体の状況、歩行器の種類により専門家へご相談ください。

アルコー 10型シリーズ

星光医療器製作所

	商品名	商品コード	TAISコード	重量
固定	アルコー 10型	742140	00125-000027	2.3kg
	アルコー 10型M	742435	00125-000075	2.3kg
	アルコー 10型L	742455	00125-000076	2.4kg
Aセット	アルコー 10型-A	742420	00125-000077	2.6kg
	アルコー 10型M-A	742440	00125-000079	2.6kg
	アルコー 10型L-A	742460	00125-000082	2.7kg
Bセット	アルコー 10型-B	742425	00125-000057	3.2kg
	アルコー 10型M-B	742445	00125-000080	3.2kg
	アルコー 10型L-B	742465	00125-000083	3.3kg
Cセット	アルコー 10型-C	742430	00125-000078	3.8kg
	アルコー 10型M-C	742450	00125-000081	3.8kg
	アルコー 10型L-C	742470	00125-000084	3.9kg

- サイズ: 固定 10型 全幅45.8~47.1×奥行38~40.8×高さ62.5~75cm (6段階)
10型M 全幅49.1~50.4×奥行42.9~45.7×高さ70.1~82.6cm (6段階)
10型L 全幅53~54.6×奥行46~49.1×高さ76~88.5cm (6段階)
- Aセット 10型-A 全幅46~47.3×奥行43.5~46.3×高さ69.2~81.7cm (6段階)
10型M-A 全幅49.3~50.6×奥行48.4~51.2×高さ76.8~89.3cm (6段階)
10型L-A 全幅53.4~55×奥行51.5~54.6×高さ82.7~95.2cm (6段階)
- Bセット 10型-B 全幅45.8~47.1×奥行50.4~53.2×高さ71~83.5cm (6段階)
10型M-B 全幅49.1~50.4×奥行55.3~58.1×高さ78.6~91.1cm (6段階)
10型L-B 全幅53.2~54.8×奥行58.3~61.4×高さ84.5~97cm (6段階)
- Cセット 10型-C 全幅47.3~48.6×奥行51.6~54.4×高さ78~90.5cm (6段階)
10型M-C 全幅50.6~51.9×奥行56.5~59.3×高さ85.6~98.1cm (6段階)
10型L-C 全幅54.9~56.5×奥行59.7~62.8×高さ91.5~104cm (6段階)

● 材質: アルミ・スチール ● 折りたたみ幅: 12cm ● 最大使用者体重: 80kg

〈固定〉	〈Aセット〉	〈Bセット〉	〈Cセット〉
レンタル価格 2,000 円/月	レンタル価格 2,500 円/月	レンタル価格 2,500 円/月	レンタル価格 2,500 円/月
(1割) 200 円/月	(1割) 250 円/月	(1割) 250 円/月	(1割) 250 円/月
ご利用負担額 (2割) 400 円/月	ご利用負担額 (2割) 500 円/月	ご利用負担額 (2割) 500 円/月	ご利用負担額 (2割) 500 円/月
(3割) 600 円/月	(3割) 750 円/月	(3割) 750 円/月	(3割) 750 円/月
非課税	非課税	非課税	非課税

コンパクトサイドケイン

幸和製作所



用途いろいろ

片麻痺の方の安定した歩行に!
立ち上りの補助に!

商品コード	TAISコード
742375	00030-000151

- サイズ: 全幅22.5×奥行27~33.5×高さ70~85cm (5ポジション)
- 重量: 1.3kg ● 材質: アルミニウム合金
- 折りたたみ奥行: 16.5cm
- 最大使用者体重: 100kg



レンタル価格 1,300 円/月
(1割) 130 円/月
ご利用負担額 (2割) 260 円/月
(3割) 390 円/月
非課税

アイルムーヴX (エックス)

アイルリンク



キャスター径 **10cm** トール

商品コード	TAISコード
742410	01446-000003

- サイズ: 幅57.5×奥行60×高さ96~116cm (11段階)
- 肘内側: 35cm
- 重量: 15.2kg
- 材質: スチール
- 最大使用者体重: 75kg



レンタル価格 4,500 円/月
(1割) 450 円/月
ご利用負担額 (2割) 900 円/月
(3割) 1,350 円/月
非課税

折りたたみ歩行器 アルコー 1S型

星光医療器製作所



在宅に使いやすい
コンパクトサイズに設計

商品コード	TAISコード
744082	00125-000011

- サイズ: 全幅51.5×奥行57×高さ87.5~107.5cm
- 重量: 12.4kg
- 材質: スチール
- 折りたたみ幅: 22cm
- 最大使用者体重: 80kg



レンタル価格 3,000 円/月
(1割) 300 円/月
ご利用負担額 (2割) 600 円/月
(3割) 900 円/月
非課税
在庫限定

アルコー SK型

星光医療器製作所



キャスター径 **10cm**

商品コード	TAISコード
742200	00125-000040

- サイズ: 全幅53×奥行57.5×高さ79~106cm
- 重量: 12kg
- 材質: 本体フレーム/スチール
- 最大使用者体重: 80kg



コンパクト歩行車

レンタル価格 4,000 円/月
(1割) 400 円/月
ご利用負担額 (2割) 800 円/月
(3割) 1,200 円/月
非課税

アルコー SK型 ミニ

星光医療器製作所



キャスター径 **10cm**

商品コード	TAISコード
742550	00125-000087

- サイズ: 全幅50×奥行51.5×高さ75~102cm
- 重量: 11.8kg
- 材質: 本体フレーム/スチール
- 最大使用者体重: 80kg



アルコー SK型の
コンパクトサイズ

レンタル価格 4,000 円/月
(1割) 400 円/月
ご利用負担額 (2割) 800 円/月
(3割) 1,200 円/月
非課税

※介護保険上の利用者負担割合は所得に応じて異なります。

※トールマークは身長170cm以上の方にもお使いいただける商品です。

Friend II WF-2 / Friend II plus WFP-2

ウェルパートナース

型式	商品コード	TAISコード
WF-2	742545	01009-000028

〈段差乗越えキャスター付〉

型式	TAISコード
WFP-2	01009-000029

段差乗越えキャスター	商品コード
	742340

- サイズ: 全幅55.5×奥行67.5×全高91.5~115cm
- 座面高: 49.8cm
- 重量: Friend II / 9.5kg
Friend II plus / 10.5kg
- 材質: アルミ
- 最大使用者体重: 100kg



折りたたみ時

高身長な方もしっかり体重を預けることができるトルサイズ



WF-2 (オーシャンブルー)

WFP-2 (オーシャンブルー)



スピードコントローラー標準装備



段差乗越えキャスター

トル

〈WF-2〉

レンタル価格	4,300 円/月
ご利用負担額 (1割)	430 円/月
(2割)	860 円/月
(3割)	1,290 円/月

非課税

〈WFP-2 (段差乗越えキャスター付)〉

レンタル価格	5,800 円/月
ご利用負担額 (1割)	580 円/月
(2割)	1,160 円/月
(3割)	1,740 円/月

非課税

Friend WF-1 / Friend plus WFP-1

ウェルパートナース

型式	商品コード	TAISコード
WF-1	742335	01009-000025

〈段差乗越えキャスター付〉

型式	TAISコード
WFP-1	01009-000027

段差乗越えキャスター	商品コード
	742340

- サイズ: 全幅51×奥行64.5×全高76~96cm
- 座面高: 46cm
- 重量: Friend / 8.5kg
Friend plus / 8.8kg
- 材質: アルミ
- 最大使用者体重: 100kg

WF-1 (オレンジ)



WFP-1 (オレンジ)



スピードコントローラー標準装備



段差乗越えキャスター

〈WF-1〉

レンタル価格	4,000 円/月
ご利用負担額 (1割)	400 円/月
(2割)	800 円/月
(3割)	1,200 円/月

非課税

〈WFP-1 (段差乗越えキャスター付)〉

レンタル価格	5,000 円/月
ご利用負担額 (1割)	500 円/月
(2割)	1,000 円/月
(3割)	1,500 円/月

非課税

ラビットもご用意しております。

ハンディウォーク アーム パラマウントベッド

屋内	A B C D E
屋外	A B C D E

より身体を支えやすい
アームサポート付き歩行車です

サイズ	型式	商品コード	TAISコード
L	KZ-C21005	770015	00170-000688

トル **20cm** キャスター径

〈スローダウンブレーキ付〉

サイズ	型式	TAISコード
L	KZ-C21009	00170-000692

スローダウンブレーキキャスター	型式	商品コード
	KZ-C29007	746055

レンタル価格	4,580 円/月
ご利用負担額 (1割)	458 円/月
(2割)	916 円/月
(3割)	1,374 円/月

〈抑速ブレーキ付〉

サイズ	型式	TAISコード
L	KZ-C21025	00170-000814

抑速ブレーキキャスター	型式	商品コード
	KZ-329001	746090

レンタル価格	5,080 円/月
ご利用負担額 (1割)	508 円/月
(2割)	1,016 円/月
(3割)	1,524 円/月

- サイズ: 全幅60×奥行65cm
- 高さ: 98~115cm
- 座面高: 62cm
- 重量: 10.6kg
- 材質: アルミ
- 最大使用者体重: 150kg



POINT

アームサポート

身長に合わせて、高さを調整可能。
(98~115cm・7段階)

■抑速ブレーキキャスター

抑速機構を小型化し、車輪に内蔵。
バッテリーなどの電源は一切不要。



ハンディウォーク パラマウントベッド

パラマウントベッド

屋内	A B C D E
屋外	A B C D E

サイズ	型式	商品コード	TAISコード
L	KZ-C21002	770001	00170-000607
M	KZ-C21003	770010	00170-000687
S	KZ-C21001	770000	00170-000606

トル **20cm** キャスター径

〈スローダウンブレーキ付〉

サイズ	型式	TAISコード
L	KZ-C21008	00170-000691

スローダウンブレーキキャスター	型式	商品コード
	KZ-C29007	746055

レンタル価格	2,540 円/月
ご利用負担額 (1割)	254 円/月
(2割)	508 円/月
(3割)	762 円/月

〈抑速ブレーキ付〉

サイズ	型式	TAISコード
L	KZ-C21023	00170-000812

抑速ブレーキキャスター	型式	商品コード
	KZ-329001	746090

レンタル価格	3,560 円/月
ご利用負担額 (1割)	356 円/月
(2割)	712 円/月
(3割)	1,068 円/月

- サイズ: 全幅60 (S / 55.5cm) × 奥行65cm
- 高さ: L / 75~100cm, M / 69~88cm, S / 65~76cm
- 座面高: L / 62cm, M / 55cm, S / 48.5cm
- 重量: L / 7.1kg, M / 6.9kg, S / 6.5kg
- 材質: アルミ
- 最大使用者体重: L / 150kg, M / 130kg, S / 120kg

■抑速ブレーキキャスター

抑速機構を小型化し、車輪に内蔵。
バッテリーなどの電源は一切不要。



イコットエア

アロン化成

屋内	A	B	C	D	E
屋外	A	B	C	D	E

型式	商品コード	TAISコード
532-330	742590	00221-000552

- サイズ：幅51×奥行63.5×高さ80～92.5cm (6段階)
- 座面高さ：51.5cm ●重量：約3.9kg
- 折りたたみ幅：幅51×奥行44cm
- 材質：フレーム/アルミニウム、タイヤ/EVA樹脂
ハンドルグリップ/エラストマー
座面バッグ/ポリエステル・ナイロン
折りたたみレバー・杖ホルダー上下/ポリプロピレン
- 最大使用者体重：100kg

icottoair

行きたい場所へ思いのままに
世界が広がる「軽さ」です

女性でも
ラクラク!

歩行車
最軽量
驚きの
クラス
約3.9kg



キャスター径
前輪20cm
後輪15cm

トール

折りたたみ時

レンタル価格	3,560	円/月
(1割)	356	円/月
ご利用負担額	712	円/月
(2割)		
(3割)	1,068	円/月

リトルターン

アロン化成

屋内	A	B	C	D	E
屋外	A	B	C	D	E

タイプ	型式	商品コード	TAISコード
リトルターン トール 103タイプ	532-327	742535	00221-000549
リトルターン ハイタイプ	532-315	742530	00221-000456
リトルターン ロータイプ	532-316	742525	00221-000457

- サイズ：トール103タイプ/全幅54×奥行65cm
ハイタイプ/全幅48×奥行65cm
ロータイプ/全幅48×奥行65cm
- ハンドル高さ：トール103タイプ/88.5～103.5cm
ハイタイプ/74～86cm
ロータイプ/67～74.5cm
- 重量：トール103タイプ/約7.1kg
ハイタイプ・ロータイプ/約6.5kg
- 折りたたみ幅：26cm
- 最大使用者体重：100kg

- 材質：座面・バッグ/ポリエステル
フレーム/アルミニウム
ハンドルグリップ/エラストマー
ハンドル・ホイール・ブレーキパー・ブレーキ調節ネジ/ポリプロピレン
タイヤ/EVA樹脂

トール

小さく回れて、小さくしまえる
歩行車シリーズ

キャスター径
20cm



トール103タイプ



ハイタイプ



ロータイプ

〈トール103タイプ〉

レンタル価格	3,040	円/月
(1割)	304	円/月
ご利用負担額	608	円/月
(2割)		
(3割)	912	円/月

〈ハイタイプ〉

レンタル価格	3,040	円/月
(1割)	304	円/月
ご利用負担額	608	円/月
(2割)		
(3割)	912	円/月

〈ロータイプ〉

レンタル価格	3,040	円/月
(1割)	304	円/月
ご利用負担額	608	円/月
(2割)		
(3割)	912	円/月

SALJOL(サルジョル)
カーボン歩行車

ラックヘルスケア

屋内	A	B	C	D	E
屋外	A	B	C	D	E

問い合わせ
商品

トール

ハイタイプ

商品コード	TAISコード
742620	00245-000237

- サイズ：全幅62×全長66×高さ83～103cm
- 座面高さ：62cm ●重量：約5.8kg
- 折りたたみ幅：22cm
- 材質：カーボン・アルミ・PU 他
- 最大使用者体重：150kg

ロータイプ

商品コード	TAISコード
742615	00245-000236

- サイズ：全幅62×全長66×高さ76～88cm
- 座面高さ：54cm ●重量：約5.8kg
- 折りたたみ幅：22cm
- 材質：カーボン・アルミ・PU 他
- 最大使用者体重：150kg

〈ハイタイプ〉

レンタル価格	5,500	円/月
(1割)	550	円/月
ご利用負担額	1,100	円/月
(2割)		
(3割)	1,650	円/月

〈ロータイプ〉

レンタル価格	5,500	円/月
(1割)	550	円/月
ご利用負担額	1,100	円/月
(2割)		
(3割)	1,650	円/月

キャスター径
20cm

ご購入時には、在庫/納期のお問い合わせをお願いいたします。

※介護保険上の利用者負担割合は所得に応じて異なります。

※トールマークは身長170cm以上の方にもお使いいただける商品です。

外出する“コト”を演出する
デザイン
新しいDesign“カタチ”

デザイン
Designを味方に“ココロ”躍る外出をサポート



ドイツ発の
ヨーロピアン
デザイン



カーボン素材を
使用し、本体は
約5.8kg(カゴ
抜き)と軽量



レバーで簡単調節できる
スローダウンブレーキ
標準装備

特殊寝台

特殊寝台付属品

床ずれ防止用具

体位変換器

徘徊感知機器

手すり

歩行補助つえ

歩行器

車いす

車いす付属品

スロープ

移動用リフト

自動掃除機

購入品(入浴)

購入品(排泄)

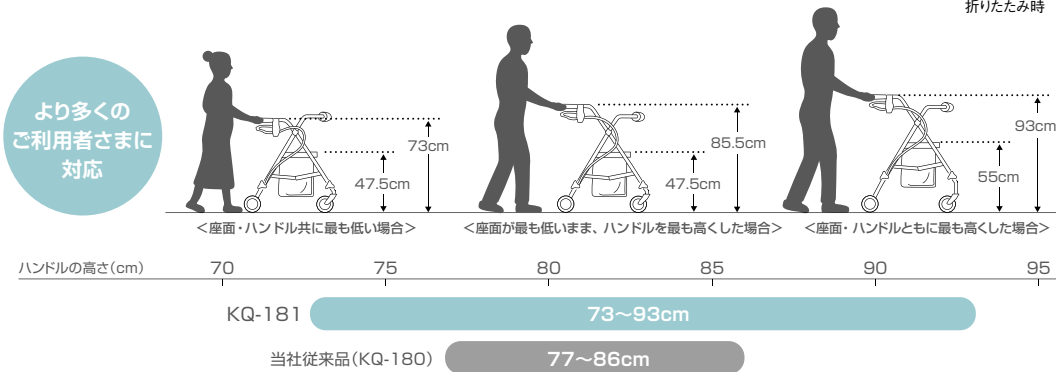
as human, for human
PARAMOUNT BED背の高い方から
低い方まで、
この一台で。パラマウントベッドならではの扱いやすさで、
ご高齢者の歩行をサポートします。扱いやすさを、
さらに追求しました。

- 部品数が少なく、工具を使わずに約2~3分で組み立てられます。
- 折りたたむ際に収納バッグを外さなくていいので、紛失を防げます。
- フレームや収納バッグの水抜けが良く、洗浄・乾燥がより短時間で済みます。

いす付 歩行車

レッツウォーク KQ-181

パラマウントベッド

商品コード 742635 TAISコード 00170-001348

- サイズ: 全幅54×全奥行66~71×全高(背もたれ高さ)74.5~82cm
- ハンドル高さ: 73~93cm (6段階調節)
- 座面高: 47.5~55cm (4段階調節)
- 折りたたみ奥行: 45cm
- 重量: 6.9kg
- 材質: フレーム/アルミニウム
背クッション/ NBR (ニトリゴム)
バッグ/ナイロン、座面/塩化ビニル
- バッグ内寸: 幅30×奥行23×深さ23cm
- バッグ最大積載重量: 5kg
- 最大使用者体重: 100kg

屋内 A B C D E
屋外 A B C D Eキャスター径
18cm トールレンタル価格 2,500円/月
ご利用負担額 (1割) 250円/月
(2割) 500円/月
(3割) 750円/月

身長に合わせて使いやすい高さに調整できます。

ハンドルの高さは2.5cm刻みで6段階、座面の高さは2.5cm刻みで4段階に調節できます。これらを合わせてハンドルの高さは73cmから93cmまで調節でき、この1台で背の低い方にも高い方にも対応できます。

軽くコンパクトなので取り回しがラクです。

背の高い方にも対応しながら、質量は6.9kgと軽量、全幅も54cmに抑えたコンパクト設計。収納時は折りたためます。

大容量の収納バッグはお買い物にも便利です。

座面下の収納バッグは約16ℓの容量があり、5kgまでの荷物を収納できます。

7インチのキャスターで、スムーズに進みます。

前後とも7インチのキャスターを採用しており、屋外でもスムーズに歩行できます。

お出掛けが楽しくなる爽やかなカラーです。

フレームのカラーに、明るくて上品なサックスブルーを採用しています。

アルカーレ CH

リッチェル

商品コード 742660 TAISコード 00426-000138

- サイズ: 全幅52.5×奥行57.5×全高78.5~96.5cm
- 座面高: 44.5cm
- 重量: 5.5kg
- 材質: アルミ・EVA樹脂・ポリプロピレン
- 最大使用者体重: 75kg

NEW

キャスター径
前輪 17.5cm
後輪 14.5cm

トール

Richell

ハイタイプなのに、コンパクト!
身長が高い方にも
対応した歩行車コンパクトながら前輪が大きく、
段差の乗り越えがスムーズですレンタル価格 2,000円/月
ご利用負担額 (1割) 200円/月
(2割) 400円/月
(3割) 600円/月

おすすめポイント

①コンパクト設計

狭い場所でもスムーズに走行でき、歩行スペースをしっかりと確保した設計です。



②ハンドル高さ

7段階調節
78.5~96.5cmの間で7段階調節できます。背の低い方から高い方まで使用できます。(3cmピッチ)

③操作性の良いハンドブレーキ

握るとブレーキ、下ろすと駐車ロックがかかります。ハンドルからすぐに指が届きます。



④キャスター角度3WAY

路面状況にあわせてキャスターの角度を3段階で切り替えることができます。(固定、左右60°、360°)



⑤幅広のタイヤ

グレーチングのすき間にはまりにくいタイヤ幅です。



⑥買い物に便利なバッグ

大きな開口部は荷物の出し入れに便利です。(7.5L、5kgまで)



⑦ワンタッチ座面

座面を倒すと、腰掛けることができます。

座面サイズ
31
30 (cm)

ヘルシーワン レジェール

ウィズワン

商品コード	TAISコード	キャスター径
742610	00063-000039	14.5cm

●サイズ: 幅53×奥行52×高さ75.5・78.5・81.5・84.5cm (4段階)
●重量: 3.95kg ●折りたたみ幅: 27.5cm
●材質: 本体/アルミ 袋/ナイロン

●最大使用者体重: 75kg

レンタル価格	2,900 円/月
(1割)	290 円/月
ご利用負担額	580 円/月
(3割)	870 円/月

ヘルシーワンライトカラフルG
もご用意しております。



ヘルシーワンW

ウィズワン

商品コード	TAISコード	キャスター径
742415	00063-000038	14.5cm

●サイズ: 全幅54×奥行55×全高84・87・90・93cm
●重量: 約4.5kg
●材質: 本体/アルミ 袋/ポリエステル

●最大使用者体重: 75kg

トール

レンタル価格	2,540 円/月
(1割)	254 円/月
ご利用負担額	508 円/月
(3割)	762 円/月



ピュプレスト マム

ウィズワン

商品コード	TAISコード	キャスター径
742285	00063-000037	14.5cm

●サイズ: 全幅50×奥行62×全高81.5・84・86.5・89cm
●座面高: 43cm
●重量: 約4.9kg
●材質: 本体/アルミ 座面/ナイロン 袋/ポリエステル

●最大使用者体重: 75kg

レンタル価格	3,040 円/月
(1割)	304 円/月
ご利用負担額	608 円/月
(3割)	912 円/月



テイコブリトル

幸和製作所

商品コード	TAISコード	キャスター径
742185	00030-000099	前輪 18cm 後輪 15cm

●サイズ: 全幅52×奥行64×高さ65~83cm
●座面高: 50cm ●重量: 5kg
●材質: 本体/アルミ 袋/ポリエステル・ナイロン (チェックブルー) ナイロン (ブラック)

●最大使用者体重: 75kg

レンタル価格	2,540 円/月
(1割)	254 円/月
ご利用負担額	508 円/月
(3割)	762 円/月

在庫限定 チェックブルー



テイコブリトルハイII WAW15

幸和製作所

商品コード	TAISコード	キャスター径
742330	00030-000173	15cm

●サイズ: 全幅52×奥行62.5×高さ74~92cm
●座面高: 50cm
●重量: 約5.3kg
●材質: 本体/アルミニウム合金 座面/ナイロン 袋/ポリエステル・ナイロン

●最大使用者体重: 75kg

トール

レンタル価格	2,840 円/月
(1割)	284 円/月
ご利用負担額	568 円/月
(3割)	852 円/月



テイコブリトルスリム

幸和製作所

商品コード	TAISコード	キャスター径
742205	00030-000163	15cm

●サイズ: 全幅47×奥行58×高さ64~91cm
●座面高: 48cm
●重量: 4.5kg
●材質: 本体/アルミ 袋/ポリエステル・ナイロン

●最大使用者体重: 75kg

レンタル価格	2,540 円/月
(1割)	254 円/月
ご利用負担額	508 円/月
(3割)	762 円/月

在庫限定



テイコブリトルワゴン WAW07

幸和製作所

商品コード	TAISコード	キャスター径
742290	00030-000171	15cm

●サイズ: 全幅49×奥行60×全高67~91cm
●座面高: 48cm
●重量: 約6.9kg
●材質: 本体/アルミニウム合金 座面/袋/ポリエステル

●カゴ寸法: 幅30.5×奥行23.5×高さ30cm
●最大使用者体重: 75kg

レンタル価格	3,560 円/月
(1割)	356 円/月
ご利用負担額	712 円/月
(3割)	1,068 円/月



テイコブリトルF WAW03

幸和製作所

商品コード	TAISコード	キャスター径
742210	00030-000159	18cm

●サイズ: 全幅54×奥行66.5×高さ85.5~112.5cm
●座面高: 52.5cm
●重量: 7.7kg
●材質: 本体フレーム/アルミ 座面/ナイロン 袋/ポリエステル・PVC

●最大使用者体重: 75kg

レンタル価格	4,580 円/月
(1割)	458 円/月
ご利用負担額	916 円/月
(3割)	1,374 円/月

在庫限定



レッツゴー

竹虎

商品コード	TAISコード	キャスター径
742170	00110-000098	15cm

●サイズ: 全幅54×奥行60×高さ84~91.5cm
●重量: 7kg
●材質: アルミ・スチール・ポリプロピレン

●最大使用者体重: 80kg

レンタル価格	2,540 円/月
(1割)	254 円/月
ご利用負担額	508 円/月
(3割)	762 円/月



レッツゴーミニ

竹虎

商品コード	TAISコード	キャスター径
742405	00110-000106	15cm

●サイズ: 全幅50.5×奥行57×高さ74~81.5cm
●重量: 6.2kg
●材質: アルミ・スチール・ポリプロピレン

●最大使用者体重: 80kg

レンタル価格	2,540 円/月
(1割)	254 円/月
ご利用負担額	508 円/月
(3割)	762 円/月



ハッピーミニ

竹虎

商品コード	TAISコード	キャスター径
744240	00110-000103	18cm

●サイズ: 全幅50×奥行57.5×全高70~79cm
●座面高: 43cm
●重量: 6.5kg
●材質: 本体フレーム/アルミ 座面部分/PVC

●最大使用者体重: 80kg

レンタル価格	3,040 円/月
(1割)	304 円/月
ご利用負担額	608 円/月
(3割)	912 円/月

在庫限定 ハーブルメタリック



歩行車ハッピー II NB

竹虎

商品コード	TAISコード	キャスター径
744040	00110-000112	19cm

●サイズ: 全幅55.5×奥行62×全高78~87cm
●座面高: 50cm
●重量: 3kg
●材質: 本体フレーム/アルミ 座面部分/PVC

●最大使用者体重: 100kg

レンタル価格	3,040 円/月
(1割)	304 円/月
ご利用負担額	608 円/月
(3割)	912 円/月

在庫限定



※介護保険上の利用者負担割合は所得に応じて異なります。

※トールマークは身長170cm以上の方にもお使いいただける商品です。

車いす

車いすを使用することで、外出や長い距離の移動を快適にするとともに、介助者の負担も軽減することができます。

利用者状態別選定ポイント

車いすは、屋内で使用する場合と屋外で使用する場合とでは、使用される時間や環境が異なるため、選択するポイントが変わってきます。ご使用者の身体状況や介護環境と合わせて、慎重に選定する必要があります。

このマークを目安に選べます

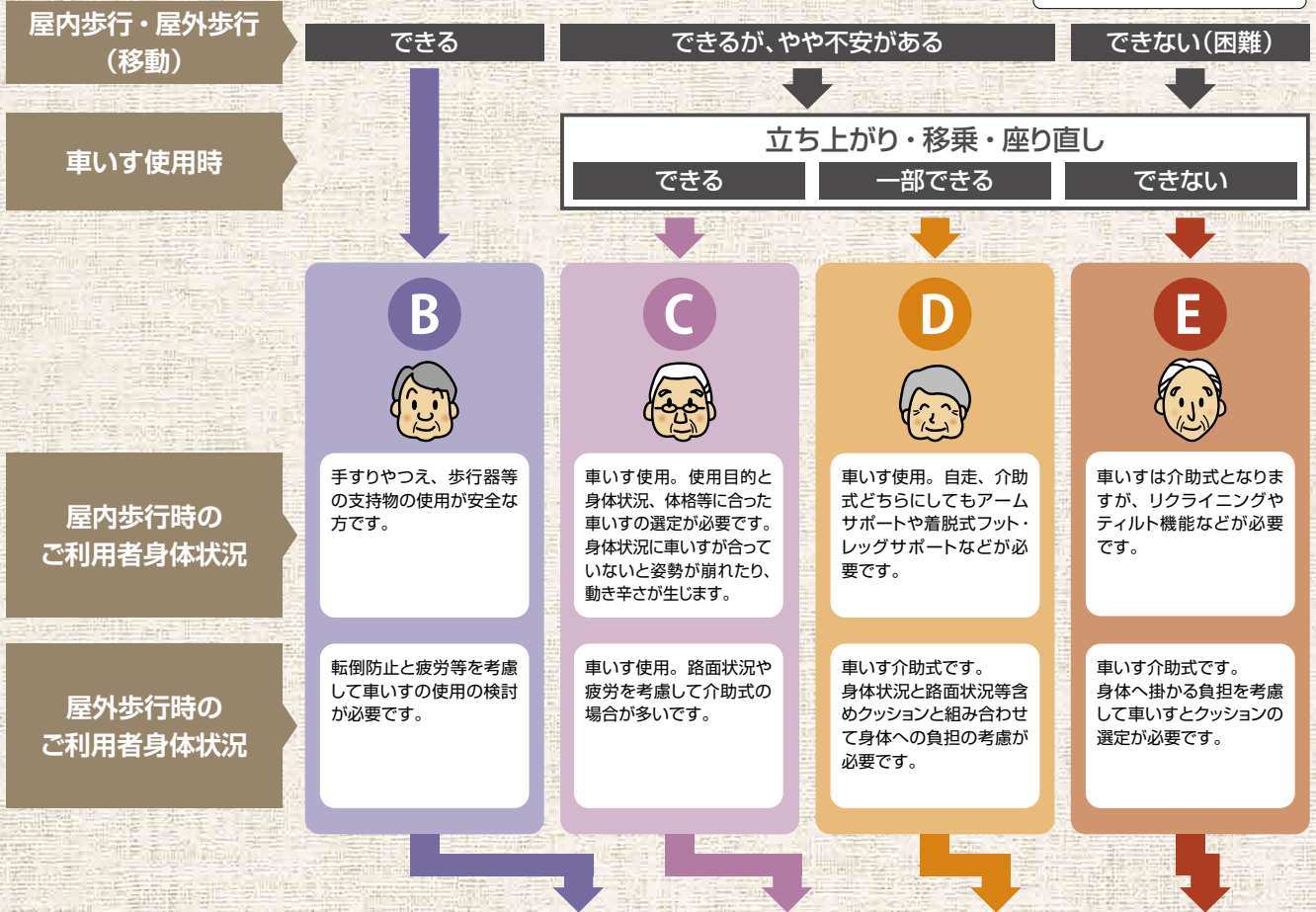

	車いすの種類	車いすのイラスト	選定ポイント					
			屋内	屋外	立ち上がり・移乗・座り直し	できる	一部できる	できない
手動車いす	自走式 参照 P.53 ご本人が操作して駆動させるタイプ		屋内			○		
			屋外	○		○		
	介助式 参照 P.58 介助者が押して駆動させるタイプ		屋内	○		○		
			屋外	○		○		
	リクライニング式 ティルト式 参照 P.60 リクライニング/ティルト機能付き		屋内				○	○
			屋外				○	○
電動車いす	電動 参照 P.63 操作レバーによる駆動/介助者による操作が可能なタイプも		屋内			○		
			屋外	○		○		○
	電動カート 参照 P.63 ハンドル操作で駆動 歩行者扱い		屋内					
			屋外	○				

車いすの名称と機能



車いすシーティングについて

利用者様の身体サイズ・身体機能・使用方法・環境などに車いすのサイズ・機能を適合させる(他の福祉用具やクッションなどを併用する場合があります)ことを車いすシーティングといいます。

車いすシーティングには一定の知識・技術が必要ですので、専門家にご相談ください。

身体寸法と車いす寸法の合わせ方の目安

a 座シート幅	① 座位臀幅に0～3cmを足します。
b 座シート奥行	② 座底長から5～7cm引きます。
c アームサポート高さ	③ 座位肘頭高に1～2cm足します(必要に応じてクッションの厚さを加えます)。
d フット・レッグサポート長さ	④ 座位下腿長(必要に応じてクッションの厚さを引きます)に合わせます。
e バックサポート高さ	⑤ 座位腋下高から7～10cm引きます(必要に応じてクッションの厚さを加えます)。
f 前座高	④ 座位下腿長に2～5cm足します(必要に応じてクッションの厚さを引きます)。
g グリップ高さ	介護者のへそ～股関節の高さに合わせます。

■車いす寸法

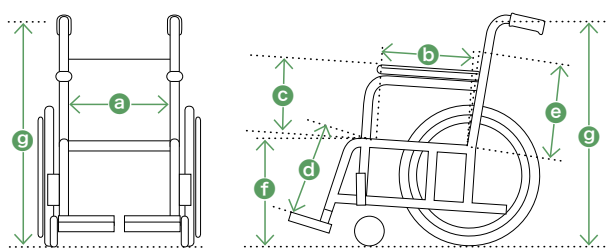

- a 座シート幅
- b 座シート奥行
- c アームサポート高さ
- d フット・レッグサポート長さ
- e バックサポート高さ
- f 前座高
- g グリップ高さ

■身体寸法

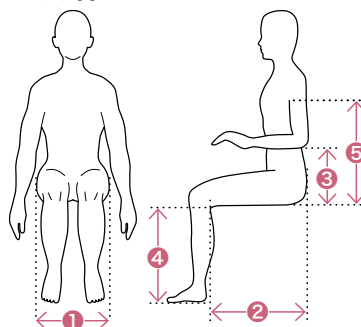

- ① 座位臀幅(ざいでんぷく)
臀部の一番広い幅
- ② 座底長(ざいでいちよう)
臀部後端から膝裏までの長さ
- ③ 座位肘頭高(ざいちゅうとうこう)
座面から肘までの高さ
- ④ 座位下腿長(ざいかたいちよう)
足の裏から膝裏までの高さ
- ⑤ 座位腋下高(ざいえきかこう)
座面から腋の下までの高さ

特殊寝台

特殊付属品

床ずれ防止用具

体位変換器

徘徊感知機器

手すり

歩行補助具

歩行器

車いす

車いす付属品

スロープ

移動用リフト

鳥糞処理装置

購入品(入浴)

購入品(排泄)

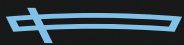
as human, for human
PARAMOUNT BED

サービスコード (車いす) 介護給付:171001 / 予防給付:671001

自然に座れる。
生活が広がる。座るだけで、自然と身体にフィットする
グラフィットシステム採用**Gra-Fit**

グラフィットシリーズ 車椅子

**「骨盤を起こして、しっかり支える」**

それが長く快適に座れるポイントです。

グラフィットシリーズ車椅子は、バックサポートに独自の伸縮式インナーベルトを採用。特別な調節をしなくても、座るだけで身体に自然とフィットして、しっかりと姿勢を支えます。骨盤、腰、背。3つのキーポイントに対応することで、より快適に長く座って過ごすことができます。

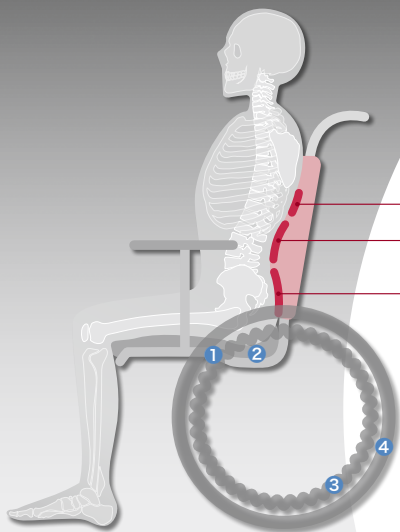

身体にフィットする

3種のインナーベルトグラフィット
システム**1** 背サポートベルト

胸を開いて上半身の曲がり具合を抑え、呼吸をしやすくします。



手動での高さ調節も可能

インナーベルトを通す位置を調節できます (2cm 刻み4段階)。背サポートベルトが肩甲骨のすぐ下になるようにすることで、さらにフィッティングを高め、腕が動かしやすくなります。

2 腰サポートベルト

骨盤を起こして背筋を伸ばし、腹部の圧迫感をなくします。

3 骨盤ベルト

骨盤をしっかりとホールドして、身体を安定させます。



曲げ

1 座フレーム

座フレームを曲げた形状により、ヒップと太ももが自然に収まり、身体が前後にずれにくくなります。

**2** ヒップスペース

ヒップを包み込むように支える。シート幅と同寸の広いヒップサポート幅を確保しています。さらに、低反発素材を使用した折りたたみ可能な座クッションを標準装備。

**3** 樹脂製ホイール

ホイールは、軽量でメンテナンスもしやすい樹脂製を使用。また、ハンドリムは幅が広く、内側にも波型を付けた操作しやすい形状です。※自走タイプのみ

**4** ノーパンクタイヤ

後輪にはノーパンクタイヤを採用。空気圧の管理が不要で、乗り心地や操作感を保ちます。



JET

JE0409005



福祉用具

JIS T9201:2016 自走用標準形 介助用標準形
オプション装着時はJISマーク対象外となる場合があります。※40cm幅で取得
※45cm幅についても、JISに準拠して生産しております。
製造元:日進医療器

ここが新しい!! **Gra-Fit** だけの、
今までになかった

シンプルラインナップ!

各種オプションは65ページをご覧ください。

車いす

1 新しい「軽量スタンダードモデル」

従来の「標準車」と「軽量タイプ」が一つになりました!
持ち運び時やちょっとした移動に最適です!

2 足こぎに特化した「低床モデル」

足こぎ移動に特化した、「自走式」モデルのみ採用しました!

3 Gra-Fit全機種を「標準サイズ(40cm幅) & ワイドサイズ(45cm幅) 2サイズ」で展開!

新しい時代の、使う方々の体格と、住環境に合わせたサイズ展開を実現しました!

多機能タイプ

Gra-Fit 多機能 (自走式/介助式) NEW

自走式 介助式

屋内 A B C D E
屋外 A B C D E

タイプ	座幅	型式	商品コード	TAISコード
自走式	40cm幅	KZ-211830	727800	00170-001363
	45cm幅	KZ-211840	727805	00170-001364

タイプ	座幅	型式	商品コード	TAISコード
介助式	40cm幅	KZ-212830	728800	00170-001365
	45cm幅	KZ-212840	728805	00170-001366

- 前輪: 6インチ ●後輪: 22インチ
- サイズ: KZ-211830/全幅58・座幅40・前座高42・44・46cm、重量 15.9kg
KZ-211840/全幅63・座幅45・前座高42・44・46cm、重量 16kg
- シート奥行: KZ-211830/38cm、KZ-211840/40cm ●折りたたみ幅: 33cm
- 最大使用者体重: KZ-211830/100kg、KZ-211840/120kg

- 前輪: 6インチ ●後輪: 14インチ
- サイズ: KZ-212830/全幅56・座幅40・前座高42・44・46cm、重量 14.4kg
KZ-212840/全幅62・座幅45・前座高42・44・46cm、重量 14.7kg
- シート奥行: KZ-212830/38cm、KZ-212840/40cm ●折りたたみ幅: 31cm
- 最大使用者体重: KZ-212830/100kg、KZ-212840/120kg

タイプ	座幅	型式	商品コード	TAISコード
自走式	40cm幅	KZ-211830	727800	00170-001363
	45cm幅	KZ-211840	727805	00170-001364



- ワイド 45cm幅
- エアリー
- 3Dシート
- クッション標準装備
- スイングイン/アウト
- カーブ付キャスター
- アンカーフレーム
- ノーバンクタイヤ
- 豪華介護ブレーキ
- グレア付シテム

多機能なアームサポート・フットサポートを搭載することで、さらに座りやすく、移乗のしやすさにも配慮しています

タイプ	座幅	型式	商品コード	TAISコード
介助式	40cm幅	KZ-212830	728800	00170-001365
	45cm幅	KZ-212840	728805	00170-001366

●オプション…ボンベ架、回転式転倒防止装置、IVボールセット、エレベーターユニット、ワンストップブレーキ(介助式はボンベ架との併用不可)、ブラバックルベルト、延長棒(+8cm)、杖入れ

多機能タイプ/低床タイプ

Gra-Fit 多機能 低床 (自走式) NEW

自走式

屋内 A B C D E
屋外 A B C D E

タイプ	座幅	型式	商品コード	TAISコード
自走式	40cm幅	KZ-211860	727810	00170-001367
	45cm幅	KZ-211870	727815	00170-001368

- エアリー
- 3Dシート
- クッション標準装備
- スイングイン/アウト
- カーブ付キャスター
- アンカーフレーム
- 豪華介護ブレーキ
- グレア付シテム

- 前輪: 5インチ ●後輪: 20インチ
- サイズ: KZ-211860/全幅58・座幅40・前座高36・38・40cm、重量 15.4kg
KZ-211870/全幅63・座幅45・前座高36・38・40cm、重量 15.4kg
- シート奥行: KZ-211860/38cm、KZ-211870/40cm ●折りたたみ幅: 34cm
- 最大使用者体重: KZ-211860/100kg、KZ-211870/120kg

タイプ	座幅	型式	商品コード	TAISコード
自走式	40cm幅	KZ-211860	727810	00170-001367
	45cm幅	KZ-211870	727815	00170-001368

足こぎしやすい
座面高 36・38・40cm!



- 低床タイプ
- ワイド 45cm幅
- ノーバンクタイヤ

●オプション…ボンベ架、回転式転倒防止装置、IVボールセット、エレベーターユニット、ワンストップブレーキ、ブラバックルベルト、延長棒(+8cm)、杖入れ

おすすめポイント

Gra-Fit 多機能タイプ

フット・レッグサポート

高さ調節は工具不要!!
工具を使用せずにフットプレートの高さを調節できます。またフットプレートをスライドさせて2cm引き込むことも可能です。

軽量タイプ

Gra-Fit 軽量 (自走式/介助式) NEW

自走式 介助式

屋内 A B C D E
屋外 A B C D E

タイプ	座幅	型式	商品コード	TAISコード
自走式	40cm幅	KZ-211800	727790	00170-001359
	45cm幅	KZ-211810	727795	00170-001360

タイプ	座幅	型式	商品コード	TAISコード
介助式	40cm幅	KZ-212800	728790	00170-001361
	45cm幅	KZ-212810	728795	00170-001362

- 前輪: 6インチ ●後輪: 22インチ
- サイズ: KZ-211800/全幅58・座幅40・前座高42cm、重量 13.6kg
KZ-211810/全幅63・座幅45・前座高42cm、重量 13.8kg
- シート奥行: KZ-211800/38cm、KZ-211810/40cm ●折りたたみ幅: 32cm
- 最大使用者体重: KZ-211800/100kg、KZ-211810/120kg

- 前輪: 6インチ ●後輪: 14インチ
- サイズ: KZ-212800/全幅59・座幅40・前座高42cm、重量 11.9kg
KZ-212810/全幅64・座幅45・前座高42cm、重量 12kg
- シート奥行: KZ-212800/38cm、KZ-212810/40cm ●折りたたみ幅: 33cm
- 最大使用者体重: KZ-212800/100kg、KZ-212810/120kg

- エアリー
- 3Dシート
- クッション標準装備
- カーブ付キャスター
- アンカーフレーム
- 豪華介護ブレーキ
- グレア付シテム
- ノーバンクタイヤ

軽くて使いやすいスタンダードモデル!

※軽量スタンダードモデルでは、フットプレートの高さ調節に工具が必要です。

タイプ	座幅	型式	商品コード	TAISコード
自走式	40cm幅	KZ-211800	727790	00170-001359
	45cm幅	KZ-211810	727795	00170-001360
介助式	40cm幅	KZ-212800	728790	00170-001361
	45cm幅	KZ-212810	728795	00170-001362



- 軽量タイプ
- ワイド 45cm幅

●オプション…ボンベ架(自走式のみ)、回転式転倒防止装置(自走式のみ)、IVボールセット、ブラバックルベルト、延長棒(+8cm)(自走式のみ)、杖入れ

※介護保険上の利用者負担割合は所得に応じて異なります。

特殊寝台
特殊寝台付属品
床ずれ防止用具
体位変換器
徘徊感知機器
手すり
歩行補助つえ
歩行器
車いす
車いす付属品
スロープ
移動用リフト
鳥島掛鐘設置
購入品(入浴)
購入品(排泄)

思わず出かけたくなる。高級感漂うスタイル。

Grace Core [グレイスコアシリーズ]

NEW



ノーパンク
タイヤ GRC-11B



ノーパンク
タイヤ GRC-31B

3つの特徴を
動画で解説!



- 前輪：5インチ ●後輪：22インチ
- サイズ：全幅56.5・58.5・座幅40・42・前座高43cm
- 重量：GRC-11B / 13.8kg
GRC-31B / 15.5kg
- 折りたたみ幅：32cm
- シート奥行：38cm
※38/34cmに設定可能
- 最大使用者体重：100kg
- クッション厚：5cm

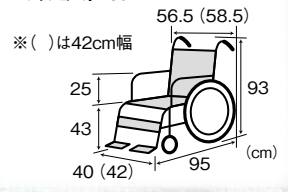

●Grace Coreシリーズ オプション
後方ガードル架セット、ボンベ架、杖入れ、延長棒(+10cm)

標準タイプ [自走式] グレイスコア標準 (自走) GRC-11B 松永製作所

座幅	商品コード	TAISコード
40cm幅	727770	00066-000399
42cm幅	727775	

レンタル価格	5,500 円/月
(1割)	550 円/月
ご利用負担額 (2割)	1,100 円/月
(3割)	1,650 円/月

非課税

多機能タイプ [自走式] グレイスコア マルチ (自走) GRC-31B 松永製作所

座幅	商品コード	TAISコード
40cm幅	727780	00066-000401
42cm幅	727785	

レンタル価格	6,600 円/月
(1割)	660 円/月
ご利用負担額 (2割)	1,320 円/月
(3割)	1,980 円/月

非課税

おすすめポイント Grace Coreシリーズ

業界一高い
背もたれ高さ!
背もたれ高さ56cmで
背中をしっかり支えて
いるのに漕ぎやすい
背もたれ形状!



グレイスコアの
背もたれの
秘密を
動画で解説!

かんたんシート奥行調整!
小柄な方でも骨盤をまっすぐ奥まで
入れて座りやすい34cmにも
シート奥行
調整可能!



グレイスコアの
座シートの秘密を
動画で解説!

空気管理不要!
ハイブリッドタイヤを
標準装備!



通気性抜群!ムレにくい!イージードライブクッション!

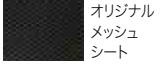

Galaxy [Galaxy シリーズ]



多機能タイプ [身長目安 155cm~170cm] [自走式] Galaxyアジャスト (自走) Gal-51 松永製作所

座幅	商品コード	TAISコード
40cm幅	727050	00066-000385

- 前輪：6インチ
- 後輪：22インチ
- サイズ：全幅56・座幅40・前座高41・43・45cm
- 重量：15.2kg
- 折りたたみ幅：28cm
- シート奥行：38cm
- 最大使用者体重：100kg

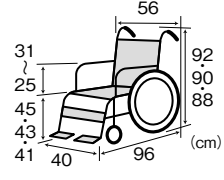

レンタル価格	5,500 円/月
(1割)	550 円/月
ご利用負担額 (2割)	1,100 円/月
(3割)	1,650 円/月

非課税

ノーパンク
タイヤ
バックサポート調整
3D立体スリング

軽量タイプ [身長目安 155cm~170cm] [自走式] Galaxy標準 (自走) Gal-11 松永製作所

座幅	商品コード	TAISコード
40cm幅	727045	00066-000383

- 前輪：6インチ
- 後輪：22インチ
- サイズ：全幅55・座幅40・前座高43cm
- 重量：12.4kg
- 折りたたみ幅：29cm
- シート奥行：38cm
- 最大使用者体重：100kg

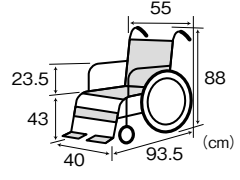

レンタル価格	4,000 円/月
(1割)	400 円/月
ご利用負担額 (2割)	800 円/月
(3割)	1,200 円/月

非課税

ノーパンク
タイヤ
バックサポート調整
3D立体スリング

低床多機能タイプ [身長目安 145cm~160cm] [自走式] Galaxyミニモ (自走) Gal-50 松永製作所

座幅	商品コード	TAISコード
40cm幅	727055	00066-000387

- 前輪：5インチ
- 後輪：20インチ
- サイズ：全幅56・座幅40・前座高35・37cm
- 重量：14.9kg
- 折りたたみ幅：28cm
- シート奥行：36cm
- 最大使用者体重：100kg

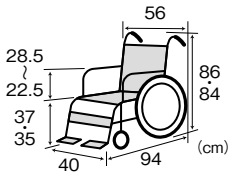

レンタル価格	5,500 円/月
(1割)	550 円/月
ご利用負担額 (2割)	1,100 円/月
(3割)	1,650 円/月

非課税

ノーパンク
タイヤ
バックサポート調整
3D立体スリング

ワイド多機能タイプ [身長目安 165cm~180cm] [自走式] Galaxyワイド (自走) Gal-52 松永製作所

座幅	商品コード	TAISコード
46cm幅	727060	00066-000389

- 前輪：6インチ
- 後輪：24インチ
- サイズ：全幅62・座幅46・前座高45・47cm
- 重量：16.6kg
- 折りたたみ幅：34cm
- シート奥行：40cm
- 最大使用者体重：130kg

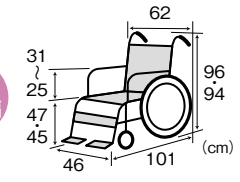

レンタル価格	7,000 円/月
(1割)	700 円/月
ご利用負担額 (2割)	1,400 円/月
(3割)	2,100 円/月

非課税

ノーパンク
タイヤ
バックサポート調整
3D立体スリング

●Galaxyシリーズ オプション…ワンタッチプラスチェックベルト、後方ガードル架セット、ボンベ架、杖入れ、延長棒(+10cm)

※介護保険上の利用者負担割合は所得に応じて異なります。

多機能タイプ 自走式
NEO-1αW (自走式) 日進医療器

商品コード	TAISコード
727765	00175-000399

●前輪：6インチ ●後輪：22インチ
 ●サイズ：全幅58・座幅40・前座高43cm
 ●重量：13.4kg
 ●折りたたみ幅：32cm
 ●シート奥行：40cm
 ●最大使用者体重：100kg



屋内 A B C D E
 屋外 A B C D E

アームサポート 高さ調整
 アームサポート 跳ね上げ
 フットレグサポート 着脱
 フットレグサポート スイングアウト
 バックサポート 張り調整
 座シート 奥行調整

ノーバンクタイヤ **NEW**

押し手90cmで
 らくらく介助の
 多機能タイプ

●オプション
 ワンストップブレーキ、エレベーターユニット、
 プラバックルベルト、ガートル掛け、延長棒

レンタル価格	2,800	円/月
(1割)	280	円/月
ご利用負担額	(2割)	560
(3割)	840	円/月

非課税

標準タイプ 自走式
NEO-1α (自走式) 日進医療器

商品コード	TAISコード
727710	00175-000387

●前輪：6インチ ●後輪：22インチ
 ●サイズ：全幅63・座幅40cm・前座高43cm
 ●重量：12.3kg
 ●折りたたみ幅：32cm
 ●シート奥行：40cm
 ●最大使用者体重：100kg



屋内 A B C D E
 屋外 A B C D E

アームサポート 高さ調整
 アームサポート 跳ね上げ
 フットレグサポート 着脱
 フットレグサポート スイングアウト
 バックサポート 張り調整
 座シート 奥行調整

ノーバンクタイヤ

押し手91cmで
 らくらく介助!

●オプション
 ワンストップブレーキ、プラバックルベルト、
 ガートル掛け、延長棒

レンタル価格	2,000	円/月
(1割)	200	円/月
ご利用負担額	(2割)	400
(3割)	600	円/月

非課税

おすすめポイント NEO-αシリーズ リーズナブルかつ、安全性と使いやすさを重視。はじめての車いすに最適!

介助者ブレーキを標準装備。
 押しα：91cm、αW：90cm、腰もらくらく。

手間のかからないノーバンクタイヤ。

操作パーツが黄色でわかりやすい。

JIS規格に準じた試験をクリア。安全・安心性能。

多機能タイプ 自走式
座王X 多機能 (自走) NA-X521W 日進医療器

座幅	商品コード	TAISコード
40cm幅	727740	00175-000389

●前輪：6インチ ●後輪：22インチ
 ●サイズ：全幅57・座幅40・前座高38・40・42cm
 ●重量：14.2kg
 ●折りたたみ幅：32cm
 ●シート奥行：38cm
 ●最大使用者体重：100kg



屋内 A B C D E
 屋外 A B C D E

アームサポート 高さ調整
 アームサポート 跳ね上げ
 フットレグサポート 着脱
 フットレグサポート スイングアウト
 バックサポート 張り調整
 座シート 奥行調整

ノーバンクタイヤ

エアリー 3Dシート クッション標準装備 スイングイン/アウト
 カバー付キャスター アンカーフレーム 多々介助ブレーキ AUTO FIT

●オプション
 エレベーターユニット、プラバックルベルト、
 ガートル掛け、杖入れ、ボンベ架、延長棒

レンタル価格	6,000	円/月
(1割)	600	円/月
ご利用負担額	(2割)	1,200
(3割)	1,800	円/月

非課税 **在庫限定**

幅広タイプ/多機能タイプ 自走式
ULTRA 多機能ワイド (自走) NA-U2W・BG エアリー仕様 日進医療器

座幅	カラー	商品コード	TAISコード
45cm幅	グリーン	727030	00175-000383

●前輪：6インチ ●後輪：22インチ
 ●サイズ：全幅63・座幅45・前座高42・44・46cm
 ●重量：14.8kg
 ●折りたたみ幅：34cm
 ●シート奥行：40cm
 ●最大使用者体重：120kg



屋内 A B C D E
 屋外 A B C D E

アームサポート 高さ調整
 アームサポート 跳ね上げ
 フットレグサポート 着脱
 フットレグサポート スイングアウト
 バックサポート 張り調整
 座シート 奥行調整

ワイド 45cm幅 最大使用者体重 120kg

エアリー 3Dシート クッション標準装備 スイングイン/アウト
 カバー付キャスター アンカーフレーム 多々介助ブレーキ

●オプション
 エレベーターユニット、プラバックルベルト、
 ボンベ架、ガートル掛け、杖入れ、ブレーキ延長棒

レンタル価格	6,500	円/月
(1割)	650	円/月
ご利用負担額	(2割)	1,300
(3割)	1,950	円/月

非課税 **在庫限定** **シート：専用シート (取替はできません)**

多機能タイプ/幅狭タイプ 自走式
ULTRA 多機能 (自走) NA-U2W エアリー仕様 日進医療器

座幅	カラー	商品コード
38cm幅	インディゴ	726830
	ワイン	726845
40cm幅	インディゴ	726835
	ワイン	726850
42cm幅	インディゴ	726840
	ワイン	726855

●前輪：6インチ ●後輪：22インチ
 ●サイズ：全幅54・56・58・座幅38・40・42
 前座高42cm
 ●重量：13.8kg ●折りたたみ幅：30cm
 ●シート奥行：38cm
 ●最大使用者体重：100kg



屋内 A B C D E
 屋外 A B C D E

アームサポート 高さ調整
 アームサポート 跳ね上げ
 フットレグサポート 着脱
 フットレグサポート スイングアウト
 バックサポート 張り調整
 座シート 奥行調整

ノーバンクタイヤ

エアリー 3Dシート クッション標準装備
 スイングイン/アウト カバー付キャスター アンカーフレーム 多々介助ブレーキ

●オプション
 ワンストップブレーキ、エレベーターユニット、
 プラバックルベルト、ボンベ架、ガートル掛け、杖入れ、ブレーキ延長棒

※1…座幅38cmのみ車いす本体のフットサポートに交換が必要。

レンタル価格	4,500	円/月
(1割)	450	円/月
ご利用負担額	(2割)	900
(3割)	1,350	円/月

非課税 **在庫限定**

軽量タイプ/幅狭タイプ 自走式
ULTRA 標準 (自走) NA-U1 エアリー仕様 日進医療器

座幅	カラー	商品コード
38cm幅	インディゴ	726800
	ワイン	726815
40cm幅	インディゴ	726805
	ワイン	726820
42cm幅	インディゴ	726810
	ワイン	726825

●前輪：6インチ ●後輪：22インチ
 ●サイズ：全幅54・56・58・座幅38・40・42
 前座高42cm
 ●重量：12.4kg ●折りたたみ幅：30cm
 ●シート奥行：38cm
 ●最大使用者体重：100kg



屋内 A B C D E
 屋外 A B C D E

アームサポート 高さ調整
 アームサポート 跳ね上げ
 フットレグサポート 着脱
 フットレグサポート スイングアウト
 バックサポート 張り調整
 座シート 奥行調整

ノーバンクタイヤ

エアリー 3Dシート クッション標準装備
 カバー付キャスター アンカーフレーム 多々介助ブレーキ

●オプション
 ワンストップブレーキ、プラバックルベルト、
 ボンベ架、ガートル掛け、杖入れ、ブレーキ延長棒

レンタル価格	4,000	円/月
(1割)	400	円/月
ご利用負担額	(2割)	800
(3割)	1,200	円/月

非課税 **在庫限定**

※介護保険上の利用者負担割合は所得に応じて異なります。

特殊寝台

特殊走行履品

床ずれ防止用具

体位変換器

徘徊感知機器

手すり

歩行補助つえ

歩行器

車いす

車いす付属品

スロープ

移動用リフト

鳥島播磨鐘巻

購入品(入浴)

購入品(排泄)

多機能タイプ 自走式

ジターン 多機能 (自走) JTN-3 ミキ

商品コード	TAISコード
727755	00122-000633

- 前輪:6インチ ●後輪:22インチ
- サイズ:全幅59.5・座幅40cm
前座高43.5cm
- 重量:14.2kg
- 折りたたみ幅:31cm
- シート奥行:40cm
- 最大使用者体重:100kg



屋内	A	B	C	D	E
屋外	A	B	C	D	E
	アームサポート	高さ調整			
	アームサポート	跳ね上げ			
	フットレグサポート	着脱			
	フットレグサポート	スイングアウト			
	バックサポート	張り調整			
	座シート	奥行調整			

ノーバンク
タイヤ

レンタル価格	3,800 円/月
(1割)	380 円/月
ご利用負担額	760 円/月
(3割)	1,140 円/月

非課税

ヘザーブルー

標準タイプ 自走式

ジターン 標準 (自走) JTN-1 ミキ

商品コード	TAISコード
727750	00122-000631

- 前輪:6インチ ●後輪:22インチ
- サイズ:全幅63.5・座幅40cm
前座高43.5cm
- 重量:12.7kg
- 折りたたみ幅:32.5cm
- シート奥行:40cm
- 最大使用者体重:100kg



ノーバンク
タイヤ

レンタル価格	2,800 円/月
(1割)	280 円/月
ご利用負担額	560 円/月
(3割)	840 円/月

非課税

ヘザーブルー

おすすめポイント ジターンシリーズ

①汚れた座シートを
サッと交換できます。
ビス止めがないので、簡単に
座シートを交換できます。
背シートも引き出すだけで
簡単に交換ができます。



②キャスタを取り外せて掃除が簡単にできます。
ワンタッチキャスタはキャスタをキャスタフォークから簡単
に取り外せるため、容易に掃除ができます。
室内にゴミを持ち込むこともなく清潔です。



③ワンタッチ式ステップ
面倒な高さ調整がワンタッチで簡単にできる
ようになりました。介護を受ける方の足の高さ
が左右バラバラでも瞬時に調整ができます。



多機能タイプ/幅狭タイプ 自走式

カルティマ 多機能 (自走) CRT-7 ミキ

座幅	カラー	商品コード	TAISコード
40cm幅	グリーン	726920	00122-000572
	ピンク	726930	
42cm幅	ネイビー	727040	

- 前輪:6インチ ●後輪:22インチ
- サイズ:40cm幅/全幅55・座幅40・前座高43.5cm
42cm幅/全幅57・座幅42・前座高43.5cm
- 重量:40cm幅/11.2kg、42cm幅/11.2kg
- 折りたたみ幅:32cm
- シート奥行:38cm
- 最大使用者体重:100kg



選べるシート色!
※40cm幅のみ
ネイビー (42cm幅)
ピンク グリーン

ノーバンク
タイヤ

レンタル価格	4,500 円/月
(1割)	450 円/月
ご利用負担額	900 円/月
(3割)	1,350 円/月

非課税

※シート:専用シート(42cm幅のみ)
(取替えはできません)

軽量タイプ/幅狭タイプ 自走式

カルティマ 標準 (自走) CRT-5 ミキ

座幅	カラー	商品コード	TAISコード
40cm幅	グリーン	726915	00122-000568
	ピンク	726925	
42cm幅	ネイビー	727035	

- 前輪:6インチ ●後輪:22インチ
- サイズ:40cm幅/全幅55・座幅40・前座高43.5cm
42cm幅/全幅57・座幅42・前座高43.5cm
- 重量:40cm幅/9.9kg、42cm幅/9.9kg
- 折りたたみ幅:32cm
- シート奥行:38cm
- 最大使用者体重:100kg



選べるシート色!
※40cm幅のみ
ネイビー (42cm幅)
ピンク グリーン

ノーバンク
タイヤ

レンタル価格	4,000 円/月
(1割)	400 円/月
ご利用負担額	800 円/月
(3割)	1,200 円/月

非課税

※シート:専用シート(42cm幅のみ)
(取替えはできません)

軽量タイプ/多機能タイプ 自走式

軽8α 多機能 (自走式) NA-L8αW Aパッケージ 日進医療器

商品コード	TAISコード
726975	00175-000372

- 前輪:6インチ ●後輪:22インチ
- サイズ:全幅56・座幅40cm
前座高44cm
- 重量:10.9kg
- 折りたたみ幅:29cm
- シート奥行:38cm
- 最大使用者体重:100kg



屋内	A	B	C	D	E
屋外	A	B	C	D	E
	アームサポート	高さ調整			
	アームサポート	跳ね上げ			
	フットレグサポート	着脱			
	フットレグサポート	スイングアウト			
	バックサポート	張り調整			
	座シート	奥行調整			

エアリー

ノーバンク
タイヤ

ノーバンク多機能で
11キロを切る軽さ

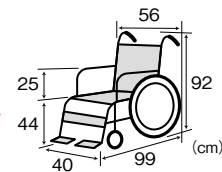

レンタル価格	5,800 円/月
(1割)	580 円/月
ご利用負担額	1,160 円/月
(3割)	1,740 円/月

非課税
在庫限定

- オプション
エレベーターユニット、ブラパッドベルト、
プレーキ延長棒

軽量タイプ 自走式

軽8α (自走式) NA-L8α Aパッケージ 日進医療器

商品コード	TAISコード
728535	00175-000342

- 前輪:6インチ ●後輪:22インチ
- サイズ:全幅56・座幅40cm
前座高44cm
- 重量:10.2kg
- 折りたたみ幅:28cm
- シート奥行:38cm
- 最大使用者体重:100kg



屋内	A	B	C	D	E
屋外	A	B	C	D	E
	アームサポート	高さ調整			
	アームサポート	跳ね上げ			
	フットレグサポート	着脱			
	フットレグサポート	スイングアウト			
	バックサポート	張り調整			
	座シート	奥行調整			

エアリー

ノーバンク
タイヤ

レンタル価格	4,800 円/月
(1割)	480 円/月
ご利用負担額	960 円/月
(3割)	1,440 円/月

非課税
在庫限定

- オプション
ブラパッドベルト、プレーキ延長棒

軽量タイプ／幅狭タイプ

ULTRA 自動ブレーキ (自走) NA-U1 +G-GuardII エアリー仕様

自走式

日進医療器

座幅	カラー	商品コード	TAISコード
40cm幅	インディゴ	726945	00175-000364
	ワイン	726950	

- 前輪：6インチ ●後輪：22インチ
- サイズ：全幅57・座幅40・前座高42cm
- 重量：15.8kg ●折りたたみ幅：31cm
- シート奥行：38cm
- 最大使用者体重：100kg

レンタル価格	7,000 円/月
(1割)	700 円/月
ご利用負担額	1,400 円/月
(2割)	1,400 円/月
(3割)	2,100 円/月

非課税

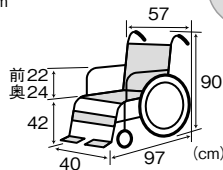

選べるシート色!

ノーバンクタイプ



ワイン

●オプション…ブラッパルベルト、ガートル掛け、杖入れ、ブレーキ延長棒

- エアリー
- 3Dシート
- クッション厚手装着
- カバー付キャスター
- アンカーフレーム
- 袋々介前ブレーキ



乗車者が駐車ブレーキをかけた状態で車いすから立ち上がった場合、自動で安全ブレーキが車いすの駆動輪を動かさないようにロックします。



乗車者が車いすに座った状態で、駆動輪を少し動かすとロックが解除されます。座っただけではロックは解除されません。

屋内	A	B	C	D	E
屋外	A	B	C	D	E

- アームサポート 高さ調整
- アームサポート 跳ね上げ
- フットレグサポート 着脱
- フットレグサポート スイングアウト
- バックサポート 張り調整
- 座シート 奥行調整

6輪車タイプ

ULTRA 6輪車 (自走) NA-U6 ハイポリマー仕様

自走式

日進医療器

座幅	カラー	商品コード	TAISコード
40cm幅	インディゴ	726860	00175-000360
	ワイン	726865	

- 前輪：5インチ ●後輪：20インチ
- サイズ：全幅58・座幅40・前座高38・40・42cm
- 重量：14.7kg ●折りたたみ幅：32cm
- シート奥行：38cm
- 最大使用者体重：100kg

レンタル価格	6,000 円/月
(1割)	600 円/月
ご利用負担額	1,200 円/月
(2割)	1,200 円/月
(3割)	1,800 円/月

非課税



ワイン

●オプション
エレベーターユニット、ブラッパルベルト、ブレーキ延長棒

モジュールタイプ

ULTRA モジュール (自走) NA-U7 エアリー仕様

自走式

日進医療器

座幅	カラー	商品コード	TAISコード
40~44cm幅	インディゴ	726870	00175-000361
	ワイン	726875	

- 前輪：6インチ ●後輪：22インチ
- サイズ：全幅57~61・座幅40・42・44・前座高40・42・44cm
- 重量：15.2kg ●折りたたみ幅：30cm
- シート奥行：38cm
- 最大使用者体重：100kg

レンタル価格	7,000 円/月
(1割)	700 円/月
ご利用負担額	1,400 円/月
(2割)	1,400 円/月
(3割)	2,100 円/月

非課税



インディゴ

●オプション
ワンストップブレーキ、エレベーターユニット、ブラッパルベルト、ボンベ架、ガートル掛け、杖入れ、ブレーキ延長棒

6輪車タイプ

ネクストコア・くるり NEXT-70B (自走)

自走式

松永製作所

商品コード	TAISコード
726760	00066-000335

- 前輪：4インチ ●後輪：20インチ
- サイズ：全幅58・座幅40cm 前座高36.5・38.5・40.5cm
- 重量：18.5kg
- 折りたたみ幅：34cm
- シート奥行：36cm
- 最大使用者体重：100kg

レンタル価格	6,500 円/月
(1割)	650 円/月
ご利用負担額	1,300 円/月
(2割)	1,300 円/月
(3割)	1,950 円/月

非課税



幅90cmの廊下も
くるりと回れる
超コンパクト
6輪車いす

幅広タイプ／モジュールタイプ

KJP-5 ミキ

自走式

ミキ

商品コード	TAISコード
726995	00122-000617

- 前輪：8インチ ●後輪：24インチ
- サイズ：全幅66・68・70・座幅48・50・52cm 前座高48・50・52cm
- 重量：21kg
- 折りたたみ幅：34cm
- シート奥行：40cm
- 最大使用者体重：130kg

レンタル価格	8,000 円/月
(1割)	800 円/月
ご利用負担額	1,600 円/月
(2割)	1,600 円/月
(3割)	2,400 円/月

非課税



最大使用者体重
130kg

ビッグ

ノーバンクタイプ

軽量タイプ

エルゴライト (自走)

ラックヘルスケア

座幅	型式	商品コード	TAISコード
40cm幅	39213011	725990	00245-000190
45cm幅	39213012	726990	00245-000227

- 前輪：6インチ ●後輪：20インチ
- サイズ：40cm幅 / 全幅57・座幅40・前座高48cm
45cm幅 / 全幅62・座幅45・前座高48cm
- 重量：40cm幅 / 10.3kg、45cm幅 / 10.7kg
- 折りたたみ幅：40cm幅 / 30cm、45cm幅 / 37cm
- シート奥行：42cm
- 最大使用者体重：100kg

ワイド45cm幅

ノーバンクタイプ

屋内	A	B	C	D	E
屋外	A	B	C	D	E

- アームサポート 高さ調整
- アームサポート 跳ね上げ
- フットレグサポート 着脱
- フットレグサポート スイングアウト
- バックサポート 張り調整
- 座シート 奥行調整



レンタル価格	4,800 円/月
(1割)	480 円/月
ご利用負担額	960 円/月
(2割)	960 円/月
(3割)	1,440 円/月

非課税
在庫限定

レンタル価格	5,800 円/月
(1割)	580 円/月
ご利用負担額	1,160 円/月
(2割)	1,160 円/月
(3割)	1,740 円/月

非課税
在庫限定

思わず出かけたくなる。高級感漂うスタイル。

Grace Core [グレイスコアシリーズ]

NEW



ノーパンク
タイヤ

足踏み
ブレーキ

GRC-21BD

ノーパンク
タイヤ

足踏み
ブレーキ

GRC-41BD

3つの特徴を
動画で解説!



- 前輪：5インチ ●後輪：16インチ
- サイズ：全幅57.5・59.5・座幅40・42・前座高43cm
- 重量：GRC-21BD / 13.7kg
GRC-41BD / 15.4kg
- 折りたたみ幅：32cm
- シート奥行：38cm
※38/34cmに設定可能
- 最大使用者体重：100kg
- クッション厚：5cm

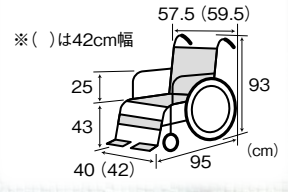

●Grace Coreシリーズ オプション…ボンベ架、延長棒(+10cm)

標準タイプ [介助式]

グレイスコア標準 (介助) GRC-21BD 松永製作所

座幅	商品コード	TAISコード
40cm幅	728770	00066-000403
42cm幅	728775	

レンタル価格	5,500 円/月
(1割)	550 円/月
ご利用負担額 (2割)	1,100 円/月
(3割)	1,650 円/月

非課税

多機能タイプ [介助式]

グレイスコア マルチ (介助) GRC-41BD 松永製作所

座幅	商品コード	TAISコード
40cm幅	728780	00066-000404
42cm幅	728785	

レンタル価格	6,600 円/月
(1割)	660 円/月
ご利用負担額 (2割)	1,320 円/月
(3割)	1,980 円/月

非課税

おすすめポイント Grace Coreシリーズ (介助式)



ドラロック
(フットブレーキ)

【ブレーキをかける時】

腰を屈めて前方に
手を伸ばさないと…
前方に回って
腰を屈めないと…



グレイスコアなら、
後ろから足でポンッと
踏むだけ簡単操作。

グレイスコアの
きめ細かい標準装備
を動画で解説!



空気管理不要!
ハイブリッドタイヤを
標準装備!



通気性抜群! ムレにくい! イーゼードライクッション!

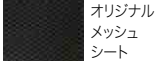

Galaxy [Galaxy シリーズ]



多機能タイプ 【身長を目安 155cm~170cm】 [介助式]

Galaxyアジャスト (介助) Gal-61 松永製作所

座幅	商品コード	TAISコード
40cm幅	728705	00066-000386

- 前輪：6インチ
- 後輪：16インチ
- サイズ：全幅55・座幅40・前座高41・43・45cm
- 重量：14.2kg
- 折りたたみ幅：28cm
- シート奥行：38cm
- 最大使用者体重：100kg

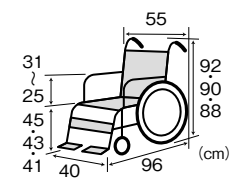

レンタル価格	5,500 円/月
(1割)	550 円/月
ご利用負担額 (2割)	1,100 円/月
(3割)	1,650 円/月

非課税

ノーパンク
タイヤ

バックサポート調整
3D立体スリング

軽量タイプ 【身長を目安 155cm~170cm】 [介助式]

Galaxy標準 (介助) Gal-21 松永製作所

座幅	商品コード	TAISコード
40cm幅	728700	00066-000384

- 前輪：6インチ
- 後輪：16インチ
- サイズ：全幅54・座幅40・前座高43cm
- 重量：11.4kg
- 折りたたみ幅：28cm
- シート奥行：38cm
- 最大使用者体重：100kg

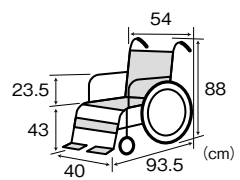

レンタル価格	4,000 円/月
(1割)	400 円/月
ご利用負担額 (2割)	800 円/月
(3割)	1,200 円/月

非課税

ノーパンク
タイヤ

バックサポート調整
3D立体スリング

低床多機能タイプ 【身長を目安 145cm~160cm】 [介助式]

Galaxyミニモ (介助) Gal-60 松永製作所

座幅	商品コード	TAISコード
40cm幅	728710	00066-000388

- 前輪：5インチ
- 後輪：16インチ
- サイズ：全幅55・座幅40・前座高35・37cm
- 重量：14.2kg
- 折りたたみ幅：27cm
- シート奥行：36cm
- 最大使用者体重：100kg

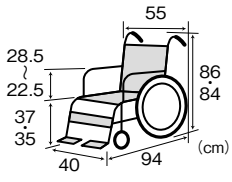

レンタル価格	5,500 円/月
(1割)	550 円/月
ご利用負担額 (2割)	1,100 円/月
(3割)	1,650 円/月

非課税

ノーパンク
タイヤ

バックサポート調整
3D立体スリング

軽量タイプ [介助式]

エルゴライト (介助) ラックヘルスケア

座幅	型式	商品コード	TAISコード
40cm幅	39213001	728650	00245-000189
45cm幅	39213002	728685	00245-000226

- 前輪：6インチ ●後輪：14インチ
- サイズ：40cm幅/全幅57・座幅40・前座高48cm
45cm幅/全幅62・座幅45・前座高48cm
- 重量：40cm幅 / 8.5kg、45cm幅 / 8.7kg
- 折りたたみ幅：
40cm幅 / 27cm
45cm幅 / 28cm
- シート奥行：42cm
- 最大使用者体重：100kg



レンタル価格	4,800 円/月
(1割)	480 円/月
ご利用負担額 (2割)	960 円/月
(3割)	1,440 円/月

非課税

レンタル価格	5,800 円/月
(1割)	580 円/月
ご利用負担額 (2割)	1,160 円/月
(3割)	1,740 円/月

非課税

ノーパンク
タイヤ

ワイド
45cm幅

在庫限定

非課税

在庫限定

非課税

●Galaxyシリーズ オプション…ワンタッチプラスチェックベルト、後方ガートル架セット、ボンベ架、杖入れ、延長棒(+10cm)

※介護保険上の利用者負担割合は所得に応じて異なります。

多機能タイプ 介助式
NEO-2αW (介助式) 日進医療器

商品コード **728765** TAISコード **00175-000400**

- 前輪：6インチ ●後輪：16インチ
- サイズ：全幅53・座幅40・前座高43cm
- 重量：12.8kg ●折りたたみ幅：26cm
- シート奥行：40cm
- 最大使用者体重：100kg

NEW

押し手90cmで
らくらく介助の
多機能タイプ

ノーバンク
タイヤ



屋内	A	B	C	D	E
屋外	A	B	C	D	E
アームサポート	高さ調整				
アームサポート	跳ね上げ				
フットレグサポート	着脱				
フットレグサポート	スイングアウト				
バックサポート	張り調整				
座シート	奥行調整				

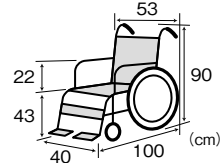

レンタル価格	2,800 円/月
(1割)	280 円/月
ご利用負担額 (2割)	560 円/月
(3割)	840 円/月

非課税

- オプション
ワンストップブレーキ、エレベーターユニット、ブラパッカルベルト、ガートル掛け、延長棒

多機能タイプ 介助式
ジターン 多機能(介助) JTN-4 ミキ

商品コード **728755** TAISコード **00122-000634**

- 前輪：6インチ ●後輪：16インチ
- サイズ：全幅54.5・座幅40・前座高46cm
- 重量：12.7kg
- 折りたたみ幅：25cm
- シート奥行：40cm
- 最大使用者体重：100kg

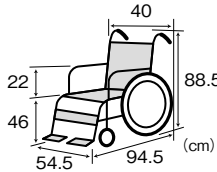

レンタル価格	3,800 円/月
(1割)	380 円/月
ご利用負担額 (2割)	760 円/月
(3割)	1,140 円/月

非課税



屋内	A	B	C	D	E
屋外	A	B	C	D	E
アームサポート	高さ調整				
アームサポート	跳ね上げ				
フットレグサポート	着脱				
フットレグサポート	スイングアウト				
バックサポート	張り調整				
座シート	奥行調整				

ノーバンク
タイヤ

ヘザーブルー

多機能タイプ 介助式
カルティマ多機能(介助) CRT-8 ミキ

座幅	カラー	商品コード	TAISコード
40cm幅	グリーン	728635	00122-000574
	ピンク	728645	
42cm幅	ネイビー	728695	

- 前輪：6インチ ●後輪：14インチ
- サイズ：40cm幅 / 全幅49・座幅40・前座高43.5cm
42cm幅 / 全幅51・座幅42・前座高43.5cm
- 重量：40cm幅 / 10.5kg、42cm幅 / 10.5kg
- 折りたたみ幅：25cm
- シート奥行：38cm
- 最大使用者体重：100kg

選ぶシート色!
※40cm幅のみ
ノーバンク
タイヤ



レンタル価格	4,500 円/月
(1割)	450 円/月
ご利用負担額 (2割)	900 円/月
(3割)	1,350 円/月

非課税



ネイビー
(42cm幅)

※シート：専用シート (42cm幅のみ) (取替えはできません)

※介護保険上の利用者負担割合は所得に応じて異なります。

標準タイプ 介助式
NEO-2α (介助式) 日進医療器

商品コード **728745** TAISコード **00175-000388**

- 前輪：6インチ ●後輪：16インチ
- サイズ：全幅59・座幅40cm・前座高43cm
- 重量：11.3kg ●折りたたみ幅：28cm
- シート奥行：40cm
- 最大使用者体重：100kg

押し手91cmで
らくらく介助!

ノーバンク
タイヤ



屋内	A	B	C	D	E
屋外	A	B	C	D	E
アームサポート	高さ調整				
アームサポート	跳ね上げ				
フットレグサポート	着脱				
フットレグサポート	スイングアウト				
バックサポート	張り調整				
座シート	奥行調整				

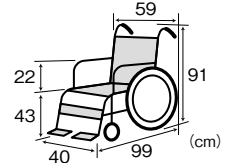

レンタル価格	2,000 円/月
(1割)	200 円/月
ご利用負担額 (2割)	400 円/月
(3割)	600 円/月

非課税

- オプション
ワンストップブレーキ、ブラパッカルベルト、ガートル掛け、延長棒

標準タイプ 介助式
ジターン 標準(介助) JTN-2 ミキ

商品コード **728750** TAISコード **00122-000632**

- 前輪：6インチ ●後輪：16インチ
- サイズ：全幅58・座幅40・前座高46cm
- 重量：11.2kg
- 折りたたみ幅：24cm
- シート奥行：40cm
- 最大使用者体重：100kg

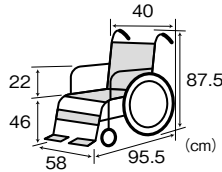

レンタル価格	2,800 円/月
(1割)	280 円/月
ご利用負担額 (2割)	560 円/月
(3割)	840 円/月

非課税



ノーバンク
タイヤ

ヘザーブルー

軽量タイプ / 幅狭タイプ 介助式
カルティマ 標準(介助) CRT-6 ミキ

座幅	カラー	商品コード	TAISコード
40cm幅	グリーン	728630	00122-000570
	ピンク	728640	
42cm幅	ネイビー	728690	

- 前輪：6インチ ●後輪：14インチ
- サイズ：40cm幅 / 全幅49・座幅40・前座高43.5cm
42cm幅 / 全幅51・座幅42・前座高43.5cm
- 重量：40cm幅 / 9.1kg、42cm幅 / 9.1kg
- 折りたたみ幅：25cm
- シート奥行：38cm
- 最大使用者体重：100kg

選ぶシート色!
※40cm幅のみ
ノーバンク
タイヤ



レンタル価格	4,000 円/月
(1割)	400 円/月
ご利用負担額 (2割)	800 円/月
(3割)	1,200 円/月

非課税



ネイビー
(42cm幅)

※シート：専用シート (42cm幅のみ) (取替えはできません)

特殊寝台

特殊着付用品

床ずれ防止用具

体位交換器

徘徊感知機器

手すり

歩行補助つえ

歩行器

車いす

車いす付属品

スロープ

移動用リフト

鳥籠排煙装置

購入品一入浴

購入品二排泄

介助式／ティルト／リクライニング式

サービスコード(車いす) 介護給付:171001 / 予防給付:671001
 サービスコード(車いす付属品) 介護給付:171002 / 予防給付:671002

車いす

モジュールタイプ

ULTRA モジュール (介助) NAH-U7 エアリー仕様 日進医療器

座幅	カラー	商品コード	TAISコード
40~	インディゴ	728620	00175-000362
44cm幅	ワイン	728625	

- 前輪:6インチ ●後輪:14インチ
- サイズ:全幅54~58、座幅40~42.4、前座高40~42.4cm
- 重量:13.7kg ●折りたたみ幅:26cm
- シート奥行:38cm ●最大使用者体重:100kg

●オプション...ワンストップブレーキ、エレベータリングユニット、ブラパッカルベルト、ガートル掛け、杖入れ、ブレーキ延長棒

レンタル価格	7,000 円/月
(1割)	700 円/月
ご利用負担額	1,400 円/月
(2割)	1,400 円/月
(3割)	2,100 円/月

非課税

- エアリー 3Dシート クッション標準装備 スイングインアウト
- カバー付キャスター 様々な介助フレキ

選べるシート色!

ノーパンクタイヤ



屋内	A B C D E
屋外	A B C D E

アームサポート	高さ調整
アームサポート	跳ね上げ
フットレグサポート	着脱
フットレグサポート	スイングアウト
バックサポート	張り調整
座シート	奥行調整

軽量タイプ／多機能タイプ

軽7α 多機能 (介助式) NAH-L7αW Aパッケージ 日進医療器

商品コード	TAISコード
728675	00175-000351

- 前輪:6インチ ●後輪:14インチ
- サイズ:全幅54・座幅40cm 前座高44cm
- 重量:9.8kg ●折りたたみ幅:28cm
- シート奥行:38cm
- 最大使用者体重:100kg

レンタル価格	5,800 円/月
(1割)	580 円/月
ご利用負担額	1,160 円/月
(2割)	1,160 円/月
(3割)	1,740 円/月

非課税



屋内	A B C D E
屋外	A B C D E

アームサポート	高さ調整
アームサポート	跳ね上げ
フットレグサポート	着脱
フットレグサポート	スイングアウト
バックサポート	張り調整
座シート	奥行調整

ノーパンクタイヤ エアリー

●オプション...エレベータリングユニット、ブラパッカルベルト

軽量タイプ

軽7α (介助式) NAH-L7α Aパッケージ 日進医療器

商品コード	TAISコード
728540	00175-000341

- 前輪:6インチ ●後輪:14インチ
- サイズ:全幅54・座幅40cm 前座高44cm
- 重量:8.7kg ●折りたたみ幅:28cm
- シート奥行:38cm
- 最大使用者体重:100kg

レンタル価格	4,800 円/月
(1割)	480 円/月
ご利用負担額	960 円/月
(2割)	960 円/月
(3割)	1,440 円/月

非課税



屋内	A B C D E
屋外	A B C D E

アームサポート	高さ調整
アームサポート	跳ね上げ
フットレグサポート	着脱
フットレグサポート	スイングアウト
バックサポート	張り調整
座シート	奥行調整

ノーパンクタイヤ エアリー

●オプション...ブラパッカルベルト

多機能タイプ／幅狭タイプ

ULTRA 多機能 (介助) NAH-U2W エアリー仕様 日進医療器

座幅	カラー	商品コード	TAISコード
38cm幅	インディゴ	728590	00175-000359
	ワイン	728605	
40cm幅	インディゴ	728595	
	ワイン	728610	
42cm幅	インディゴ	728600	
	ワイン	728615	

- 前輪:6インチ ●後輪:14インチ
- サイズ:全幅52・54・56cm 座幅38・40・42cm 前座高42cm
- 重量:12.3kg
- 折りたたみ幅:28cm
- シート奥行:38cm
- 最大使用者体重:100kg

ノーパンクタイヤ



- エアリー 3Dシート クッション標準装備 スイングインアウト
- カバー付キャスター アンカーフレーム 様々な介助フレキ

選べるシート色!

レンタル価格	4,500 円/月
(1割)	450 円/月
ご利用負担額	900 円/月
(2割)	900 円/月
(3割)	1,350 円/月

非課税

●オプション ワンストップブレーキ、エレベータリングユニット*1、ブラパッカルベルト、ガートル掛け、杖入れ、ブレーキ延長棒 *1...座幅38cmのみ車いす本体のフットサポートに交換が必要。

軽量タイプ／幅狭タイプ

ULTRA 標準 (介助) NAH-U1 エアリー仕様 日進医療器

座幅	カラー	商品コード	TAISコード
38cm幅	インディゴ	728560	00175-000357
	ワイン	728575	
40cm幅	インディゴ	728565	
	ワイン	728580	
42cm幅	インディゴ	728570	
	ワイン	728585	

- 前輪:6インチ ●後輪:14インチ
- サイズ:全幅52・54・56cm 座幅38・40・42cm 前座高42cm
- 重量:11kg
- 折りたたみ幅:28cm
- シート奥行:38cm
- 最大使用者体重:100kg

ノーパンクタイヤ



屋内	A B C D E
屋外	A B C D E

アームサポート	高さ調整
アームサポート	跳ね上げ
フットレグサポート	着脱
フットレグサポート	スイングアウト
バックサポート	張り調整
座シート	奥行調整

- エアリー 3Dシート クッション標準装備
- カバー付キャスター アンカーフレーム 様々な介助フレキ

選べるシート色!

レンタル価格	4,000 円/月
(1割)	400 円/月
ご利用負担額	800 円/月
(2割)	800 円/月
(3割)	1,200 円/月

非課税

●オプション ワンストップブレーキ、ブラパッカルベルト、ガートル掛け、杖入れ、ブレーキ延長棒

リクライニング／ティルト

カルティマ ティルト&リクライニング CRT-WR ミキ

商品コード	TAISコード
730255	00122-000620

- 前輪:6インチ ●後輪:14インチ
- サイズ:全幅55・座幅40cm 前座高43.5cm
- 重量:16.8kg
- 折りたたみ幅:31cm
- シート奥行:40cm
- 最大使用者体重:100kg

レンタル価格	8,000 円/月
(1割)	800 円/月
ご利用負担額	1,600 円/月
(2割)	1,600 円/月
(3割)	2,400 円/月

非課税



ノーパンクタイヤ

屋内	A B C D E
屋外	A B C D E

アームサポート	高さ調整
アームサポート	跳ね上げ
フットレグサポート	着脱
フットレグサポート	スイングアウト
バックサポート	張り調整
座シート	奥行調整

ティルト角度 2~30°

リクライニング 95~130°

●オプション...エレベータリングユニット

リクライニング／ティルト

マイチルト・コンパクト 3D MH-CR3D 松永製作所

商品コード	TAISコード
730205	00066-000307

- 前輪:6インチ ●後輪:12インチ
- サイズ:全幅53・座幅40cm 前座高43.45cm
- 重量:24.5kg
- 折りたたみ幅:32.5cm
- シート奥行:38cm
- 最大使用者体重:100kg

レンタル価格	9,000 円/月
(1割)	900 円/月
ご利用負担額	1,800 円/月
(2割)	1,800 円/月
(3割)	2,700 円/月

非課税



屋内	A B C D E
屋外	A B C D E

アームサポート	高さ調整
アームサポート	跳ね上げ
フットレグサポート	着脱
フットレグサポート	スイングアウト
バックサポート	張り調整
座シート	奥行調整

ティルト角度 0~30°

リクライニング 90~125°

●オプション...ワンタッチプラスチックベルト、S&Eユニット、延長棒

バックサポート張り調整 3D立体スリング

特殊寝台

特殊寝台用器具

床ずれ防止用具

体位変換器

徘徊感知機器

手すり

歩行補助のえ

歩行器

車いす

車いす付属品

スロープ

移動用リフト

鳥籠掃除装置

購入品 入浴

購入品 排泄

リクライニング／ティルト リクライニング・ティルト式

マイチルト・ミニ 3D MH-SRL-SE 松永製作所

商品コード	TAISコード
730260	00066-000352

- 前輪：5インチ ●後輪：12インチ
- サイズ：全幅53・座幅40・前座高41cm
- 重量：29kg ●折りたたみ幅：34cm
- シート奥行：35cm
- 最大使用者体重：100kg

問い合わせ商品

屋内	A	B	C	D	E
屋外	A	B	C	D	E
アームサポート	高さ調整				
アームサポート	跳ね上げ				
フットレグサポート	着脱				
フットレグサポート	スイングアウト				
バックサポート	張り調整				
座シート	奥行調整				

狭いスペースでの移動もラクラク

ティルト角度 0~25°

リクライニング 90~110°

バックサポート張り調整 3D立体スリング

ノーバンクタイヤ

足踏みブレーキ

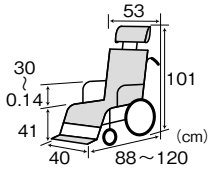

レンタル価格	9,000 円/月
(1割)	900 円/月
ご利用負担額 (2割)	1,800 円/月
(3割)	2,700 円/月

●オプション…ワンタッチプラスチックベルト

非課税

ご発注時には、在庫／納期のお問い合わせをお願いいたします。

リクライニング／ティルト リクライニング・ティルト式

マイチルト・グラン 3D MH-GRL-SE 松永製作所

商品コード	TAISコード
730265	00066-000393

- 前輪：6インチ ●後輪：16インチ
- サイズ：全幅62・座幅44・前座高47cm
- 重量：31.2kg
- シート奥行：38cm
- 最大使用者体重：100kg

問い合わせ商品

屋内	A	B	C	D	E
屋外	A	B	C	D	E
アームサポート	高さ調整				
アームサポート	跳ね上げ				
フットレグサポート	着脱				
フットレグサポート	スイングアウト				
バックサポート	張り調整				
座シート	奥行調整				

大柄な方も快適なサイズ

ティルト角度 0~30°

リクライニング 95~130°

バックサポート張り調整 3D立体スリング

ノーバンクタイヤ

足踏みブレーキ

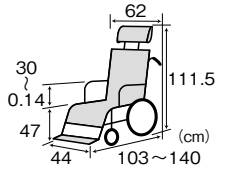

レンタル価格	10,000 円/月
(1割)	1,000 円/月
ご利用負担額 (2割)	2,000 円/月
(3割)	3,000 円/月

●オプション…ワンタッチプラスチックベルト

非課税

ご発注時には、在庫／納期のお問い合わせをお願いいたします。

マイチルトシリーズ専用オプション

USAKOヘッドサポートセット 松永製作所

商品コード	TAISコード
766140	00066-000337

- サイズ：全幅29.5×高さ31.5×厚み10.5cm
- 重量：2.2kg
- 材質：カバー／ポリエステル、中身／ポリエステル繊維チップ

首の力を抜いてリラックス 食事のしやすい姿勢づくりを

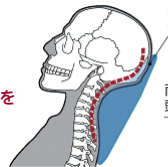

・S字カーブをサポート
・頭部の重さをキープ
高側頭部のサポートで、頭部の安定性を保持

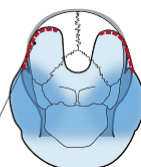

レンタル価格	2,000 円/月
(1割)	200 円/月
ご利用負担額 (2割)	400 円/月
(3割)	600 円/月

非課税

ティルト ティルト式

座王X ティルト (自走) NA-XF7 日進医療器

商品コード	TAISコード
730275	00175-000391

- 前輪：6インチ ●後輪：22インチ (25-501)
- サイズ：全幅59・座幅40・前座高42・44・46cm
- 重量：19.6kg ●折りたたみ幅：34cm
- シート奥行：38cm ●最大使用者体重：100kg

エアリー 3Dシート

クッション標準装備 スイングイン/アウト

カバー付キャスター アンカーフリューム

様々な介助ブレーキ AUTO FIT

ティルトができる自走式!

屋内	A	B	C	D	E
屋外	A	B	C	D	E
アームサポート	高さ調整				
アームサポート	跳ね上げ				
フットレグサポート	着脱				
フットレグサポート	スイングアウト				
バックサポート	張り調整				
座シート	奥行調整				

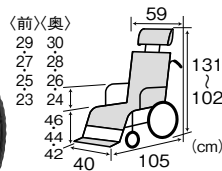

レンタル価格	8,000 円/月
(1割)	800 円/月
ご利用負担額 (2割)	1,600 円/月
(3割)	2,400 円/月

●オプション…エレベーターユニット、ブラバックルベルト、延長棒

非課税

ティルト ティルト式

座王X ティルト (介助) NAH-XF5 日進医療器

商品コード	TAISコード
730280	00175-000390

- 前輪：6インチ ●後輪：14インチ
- サイズ：全幅60・座幅40・前座高42・44・46cm
- 重量：18.9kg ●折りたたみ幅：35cm
- シート奥行：38cm ●最大使用者体重：100kg

エアリー 3Dシート

クッション標準装備 スイングイン/アウト

カバー付キャスター アンカーフリューム

様々な介助ブレーキ AUTO FIT

長時間の乗車をサポート!

屋内	A	B	C	D	E
屋外	A	B	C	D	E
アームサポート	高さ調整				
アームサポート	跳ね上げ				
フットレグサポート	着脱				
フットレグサポート	スイングアウト				
バックサポート	張り調整				
座シート	奥行調整				

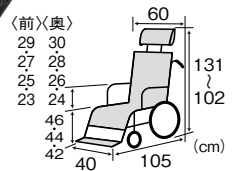

レンタル価格	8,000 円/月
(1割)	800 円/月
ご利用負担額 (2割)	1,600 円/月
(3割)	2,400 円/月

●オプション…エレベーターユニット、ブラバックルベルト、延長棒

非課税

おすすめポイント 座王X ティルト

ティルトタイプはヘッドサポート標準装備!

1カ所のボタンで、まぐらの2つの軸を簡単に調整できます。



高さ・左右・前後調整

ティルト／リクライニング式

サービスコード(車いす) 介護給付:171001 / 予防給付:671001
 サービスコード(車いす付属品) 介護給付:171002 / 予防給付:671002

車いす

リクライニング／ティルト

リクライニング・ティルト式

ULTRA ティルト&リクライニング NAH-UC・Hi/Lo ノーバンク仕様

日進医療器

専用オプション

型式	商品コード	TAISコード
NAH-UC・Hi	730250	00175-000382
NAH-UC・Lo	730015	00175-000363

- 前輪:6インチ ●後輪:12インチ
- サイズ:Hi / 全幅56・座幅42・前座高45cm
Lo / 全幅54・座幅40・前座高40cm
- 重量:Hi / 19.7kg、Lo / 18.6kg
- 折りたたみ幅:Hi / 56cm、Lo / 54cm
- シート奥行:Hi / 38cm(最奥部42cm)
Lo / 36cm(最奥部40cm)
- 最大使用者体重:Hi / 120kg、Lo / 100kg

- 3Dシート
- クッション標準装備
- スイングイン/アウト
- 足踏みブレーキ
- カバー付キャスター
- アンカーフーム
- 色々介助ブレーキ

ノーバンクハイポリマータイヤ



ティルト&リクライニングの操作が軽い力で可能に

最大使用者体重 120kg

屋内	A	B	C	D	E
屋内	A	B	C	D	E
屋外	A	B	C	D	E

- アームサポート 高さ調整
- アームサポート 跳ね上げ
- フットレグサポート 着脱
- フットレグサポート スイングアウト
- バックサポート 張り調整
- 座シート 奥行調整

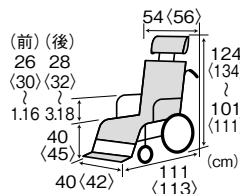

< >はHiの寸法です

ティルト角度 0~30° リクライニング 0~30°

<NAH-UC・Hi>		<NAH-UC・Lo>	
レンタル価格	9,000 円/月	レンタル価格	8,000 円/月
(1割)	900 円/月	(1割)	800 円/月
ご利用負担額 (2割)	1,800 円/月	ご利用負担額 (2割)	1,600 円/月
(3割)	2,700 円/月	(3割)	2,400 円/月

非課税 非課税

●オプション...エレベータリングユニット、ブラバックルベルト、ガートル掛け(専用)

ガートル掛け(専用) KF-9UC

商品コード	TAISコード
726900	00175-000384

●長さ:88~158cm



レンタル価格	1,500 円/月
(1割)	150 円/月
ご利用負担額 (2割)	300 円/月
(3割)	450 円/月

※シート:専用シート(取替えはできません)

おすすめポイント NAH-UC・Lo / NAH-UC・Hi

POINT 1

ティルト&リクライニングの操作が軽い
 体重が重い方を乗せてもティルトとリクライニングの操作が少ない力でできます。
 介助者負担の軽減と、ヒヤリハット防止に大きく役立ちます。



POINT 2

背中をしっかりサポート
 Hiはバックサポート高が53cmあるので、身長の高い方の背中をしっかりサポート。
 座幅もLoに比べて2cm大きいのでゆったり座れます。

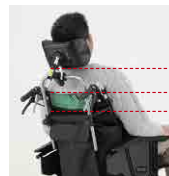

NAH-UC・Hi

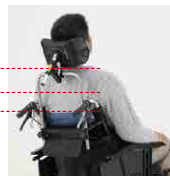

NAH-UC・Lo

モジュール／リクライニング／ティルト

リクライニング・ティルト式

REDWOOD-III SP エレベータリング仕様

日進医療器

型式	商品コード	TAISコード
REDWOOD3SP	730225	00175-000374

- 前輪:6インチ ●後輪:14インチ
- サイズ:全幅60・座幅42・前座高42cm
- 肘高:2・18~30cm
- 重量:28kg ●折りたたみ幅:34cm
- シート奥行:38・40・42cm
- 最大使用者体重:100kg

- エアリー 3Dシート
- クッション標準装備
- スイングイン/アウト
- カバー付キャスター
- 色々介助ブレーキ
- 足踏みブレーキ

ノーバンクタイヤ



屋内	A	B	C	D	E
屋内	A	B	C	D	E
屋外	A	B	C	D	E

- アームサポート 高さ調整
- アームサポート 跳ね上げ
- フットレグサポート 着脱
- フットレグサポート スイングアウト
- バックサポート 張り調整
- 座シート 奥行調整

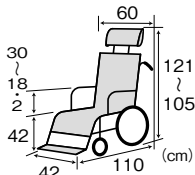

ハンドル高さ 97cm ティルト角度 -3~40° リクライニング 90~170°

お体に合わせ、
 さまざまな部位が調整可能
 ベストフィットな1台を!!

レンタル価格	15,000 円/月
(1割)	1,500 円/月
ご利用負担額 (2割)	3,000 円/月
(3割)	4,500 円/月

非課税

●オプション...ブラバックルベルト、ボンベ架(専用)、ガートル掛け(受け専用)、ブレーキ延長棒

専用オプション

ボンベ架RW(専用)

型式	商品コード	TAISコード
KF-20RW	766165	00175-000376

●サイズ:内径13.3×高さ21cm ●重量:1.5kg



レンタル価格	1,500 円/月
(1割)	150 円/月
ご利用負担額 (2割)	300 円/月
(3割)	450 円/月

ガートル掛けRW(専用)

型式	商品コード	TAISコード
KF-9RW	766170	00175-000375

●長さ:88~158cm



レンタル価格	2,020 円/月
(1割)	202 円/月
ご利用負担額 (2割)	404 円/月
(3割)	606 円/月

おすすめポイント REDWOOD-III SP

POINT 1

座奥調整ができます
 ティルト・リクライニングの車いすを使う方は特に座奥の長さが重要。
 座奥が38・40・42cmに調整できるので、ご利用者様に合わせることができます。



POINT 2

フルフラットになります
 リクライニング単体でフルフラットの状態が可能。
 ティルト角度も40°まで倒れるので、より重度の方の座位を助けます。



モジュール

レボ キャリパーブレーキ・ヒールストラップ付 ラックヘルスケア

座幅	商品コード	TAISコード
40cm幅	727010	00245-000222
45cm幅	727015	

- 前輪：5インチ ●後輪：22インチ
- サイズ：40cm幅／全幅61・座幅40・前座高37.5～44.5cm
45cm幅／全幅66・座幅45・前座高37.5～44.5cm
- 重量：約18kg ●折りたたみ幅：30cm
- シート奥行：37～42cm ●最大使用者体重：135kg

屋内	A B C D E
屋外	A B C D E

問い合わせ商品 **ワイド 45cm幅**

レボ 商品説明動画 (LP)

レンタル価格	22,000 円/月
ご利用負担額 (1割)	2,200 円/月
(2割)	4,400 円/月
(3割)	6,600 円/月

非課税

回復期リハビリテーションとの連携を生むフルモジュール車いす



ノーパンクタイヤ

ご購入時には、在庫／納期のお問い合わせをお願いいたします。

コンフォート

ネットィ em 背張調整・ヒールストラップ付 ラックヘルスケア

座幅	商品コード	TAISコード
40cm幅	730240	00245-000223
45cm幅	730245	

- 前輪：5インチ ●後輪：16インチ
- サイズ：40cm幅／全幅58・座幅40・前座高41.5cm
45cm幅／全幅63・座幅45・前座高41.5cm
- 前座高は床～シートプレートの高さです。
クッションを含む高さは49.5cmです。
- 重量：約30kg ●シート奥行：37.5～45cm
- 最大使用者体重：135kg

屋内	A B C D E
屋外	A B C D E

問い合わせ商品 **ワイド 45cm幅**

ネットィ em 商品説明動画 (LP)

レンタル価格	13,000 円/月
ご利用負担額 (1割)	1,300 円/月
(2割)	2,600 円/月
(3割)	3,900 円/月

非課税

長時間の安全／安心、機能的な座位を実現

ティルト角度 **-5~20°**

リクライニング **92~137°**

※対床面角度

ノーパンクタイヤ



ご購入時には、在庫／納期のお問い合わせをお願いいたします。

電動車いすに関わる法令について

電動車いすが歩行車と扱われるためには、道路交通法施工規則上の車体の大きさ、速度基準を満たす必要があります。

- 全長120cm、全幅70cm、全高120cmの基準内である必要があります。
- 本カタログに掲載している電動車いす本体はすべて基準値以内ですが、杖立て等の付属品を取り付けることにより基準値を超える場合があります。
- 基準値を超える場合でも、利用者または利用者から依頼を受けた人が利用者の住所地を管轄する警察署長に確認申請をして、身体的状況等によりやむを得ないと判断されて確認証の交付を受けた場合には、歩行車の扱いとなります。なお利用者は確認証を携帯する必要があります。
- 時速6km以内である必要があります。

電動 JWアクティブ PLUS+

商品コード	TAISコード
810599	00233-000104

- 前輪：7インチ ●後輪：22インチ
- サイズ：全幅63・座幅39・前座高44cm
- 重量：28.7kg (バッテリー含まず)
- 折りたたみ幅：35cm ●耐荷重：100kg
- 速度範囲：1.7～4.5km/h ●走行距離：15km
- 充電時間：2.5～3h ●実用登坂：角度6°

レンタル価格	26,000 円/月
ご利用負担額 (1割)	2,600 円/月
(2割)	5,200 円/月
(3割)	7,800 円/月

非課税



電動 タウニジョイX PLUS+

商品コード	TAISコード
810601	00233-000100

- 前輪：6インチ ●後輪：16インチ
- サイズ：全幅59.5・座幅41・前座高43cm
- 重量：26.5kg (バッテリー含まず)
- 折りたたみ幅：34.2cm ●耐荷重：75kg
- 速度範囲：1.6～4.6km/h ●走行距離：16km
- 充電時間：2.5～3h ●実用登坂：角度6°

レンタル価格	26,000 円/月
ご利用負担額 (1割)	2,600 円/月
(2割)	5,200 円/月
(3割)	7,800 円/月

非課税



電動カート セニアカー(四輪)

型式	商品コード	TAISコード
ET4D9	810***	00152-000026

*商品コードは地域によって異なります。

- 重量：100kg
- 耐荷重：100kg
- 速度範囲：1～6km/h
- 走行距離：31km
- 充電時間：0～12h
- 実用登坂：角度10°
- 段差乗り越え：高さ7.5cm
- 溝乗り越え：幅10cm

大型バスケットと音声案内装備



レンタル価格	22,000 円/月
ご利用負担額 (1割)	2,200 円/月
(2割)	4,400 円/月
(3割)	6,600 円/月

非課税



電動カート セニアカー(四輪)

型式	商品コード	TAISコード
ET4D8	731***	00152-000025

*商品コードは地域によって異なります。

- 重量：100kg
- 耐荷重：100kg
- 速度範囲：1～6km/h
- 走行距離：31km
- 充電時間：0～12h
- 実用登坂：角度10°
- 段差乗り越え：高さ7.5cm
- 溝乗り越え：幅10cm

大型バスケットと音声案内装備



レンタル価格	22,000 円/月
ご利用負担額 (1割)	2,200 円/月
(2割)	4,400 円/月
(3割)	6,600 円/月

非課税



電動カート セニアカー(四輪)

型式	商品コード	TAISコード
ET-4F	732***	00152-000013

*商品コードは地域によって異なります。

- 重量：98kg
- 耐荷重：100kg
- 速度範囲：2～6km/h
- 走行距離：33km
- 充電時間：0～12h
- 実用登坂：角度10°
- 段差乗り越え：高さ7.5cm
- 溝乗り越え：幅10cm

カンタン便利 楽しい毎日



レンタル価格	22,000 円/月
ご利用負担額 (1割)	2,200 円/月
(2割)	4,400 円/月
(3割)	6,600 円/月

非課税



※介護保険上の利用者負担割合は所得に応じて異なります。

特殊寝台

特殊走行履帯

床ずれ防止用具

体位変換器

徘徊感知機器

手すり

歩行補助つえ

歩行器

車いす

車いす付属品

スロープ

移動用リフト

鳥籠掃除機

購入品(入浴)

購入品(排泄)

購入品(入浴)

購入品(排泄)

購入品(入浴)

63

電動カート

電動カート

WHILL Model CK2 (ウィル モデル シーケーター) ウィル

商品コード	TAISコード
810***	01520-00028

屋内	A	B	C	D	E
屋外	A	B	C	D	E

- サイズ:幅55.4×奥行98.5×高さ74.5~94.5cm
- 重量:約52kg
- 最高速度:6km/h
- 走行距離:約18km
- 充電時間:5h
- 実用登坂:角度10°
- 段差乗り越え:5cm
- 最小回転半径:76cm
- バッテリー:リチウムイオン (25.3V 10.6Ah)
- 使用環境:-15℃~40℃

もっと自由に移動すれば、
もっと毎日は豊かになる

レンタル価格	27,000	円/月
(1割)	2,700	円/月
ご利用負担額	5,400	円/月
(3割)	8,100	円/月

非課税

電動カート

電動カート

遊歩スマイル(四輪)

セリオ

型式	商品コード	TAISコード
SBT41	810***	00020-00044

屋内	A	B	C	D	E
屋外	A	B	C	D	E

- 重量:97kg
- 耐荷重:100kg
- 速度範囲:前進0.5~6km/h、後進0.5~2km/h
- 走行距離:30km
- 充電時間:1~13h
- 実用登坂:角度10°
- 段差乗り越え:8cm

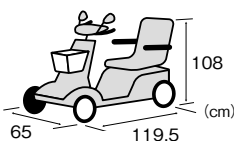

多機能の電動カート
大容量のフロントバスケットは
お買い物にも最適です

レンタル価格	24,000	円/月
(1割)	2,400	円/月
ご利用負担額	4,800	円/月
(3割)	7,200	円/月

非課税



ライトグリーン

電動カート

電動カート

遊歩パートナー(四輪)

セリオ

型式	商品コード	TAISコード
SBT40	810***	00020-00034

屋内	A	B	C	D	E
屋外	A	B	C	D	E

- 重量:109kg
- 耐荷重:100kg
- 速度範囲:前進0.5~6km/h、後進0.5~2km/h
- 走行距離:29km
- 充電時間:1~13h
- 実用登坂:角度10°
- 段差乗り越え:8cm



多機能の電動カート
ゆったりと長距離を
移動したい方に最適です

レンタル価格	23,000	円/月
(1割)	2,300	円/月
ご利用負担額	4,600	円/月
(3割)	6,900	円/月

非課税



カラー:レッド・シルバー

電動カート

電動カート

遊歩スキップneo(四輪)

セリオ

型式	商品コード	TAISコード
SH02	810***	00020-00045

屋内	A	B	C	D	E
屋外	A	B	C	D	E

- 重量:89kg
- 耐荷重:75kg
- 速度範囲:前進0.5~6km/h、後進0.5~2km/h
- 走行距離:23km
- 充電時間:1~11h
- 実用登坂:角度10°
- 段差乗り越え:8cm

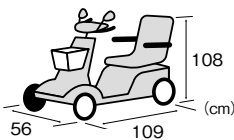

スマート&コンパクトな
電動カート
誤作動防止フレームで
安全・快適に

レンタル価格	20,000	円/月
(1割)	2,000	円/月
ご利用負担額	4,000	円/月
(3割)	6,000	円/月

非課税



スカイブルー

電動カート

電動カート

遊歩スキップ(四輪)

セリオ

型式	商品コード	TAISコード
SH01	810***	00020-00036

屋内	A	B	C	D	E
屋外	A	B	C	D	E

- 重量:89kg
- 耐荷重:75kg
- 速度範囲:前進0.5~6km/h、後進0.5~2km/h
- 走行距離:23km
- 充電時間:1~11h
- 実用登坂:角度10°
- 段差乗り越え:8cm

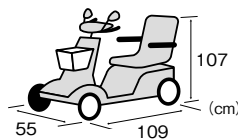

スマート&コンパクトな電動カート
マンションなど狭いスペースでも
使いたいという方に

レンタル価格	21,000	円/月
(1割)	2,100	円/月
ご利用負担額	4,200	円/月
(3割)	6,300	円/月

非課税



カラー:ローズピンク・エメラルドグリーン

電動カート

電動カート

遊歩フジ(四輪)

セリオ

型式	商品コード	TAISコード
K504	810***	00020-00048

屋内	A	B	C	D	E
屋外	A	B	C	D	E

- 重量:101kg
- 耐荷重:100kg
- 速度範囲:前進0.5~6km/h、後進0.5~2km/h
- 走行距離:28km
- 充電時間:1~13h
- 実用登坂:角度10°
- 段差乗り越え:8cm

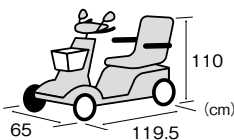

スタイリッシュなデザインで
毎日を若々しく、スマートに

レンタル価格	23,000	円/月
(1割)	2,300	円/月
ご利用負担額	4,600	円/月
(3割)	6,900	円/月

非課税



ホワイトマイカ

Gra-Fit オプション

ボンベ架 KZ-229801

パラマウントベッド

商品コード TAISコード
765660 00170-001369

- 対応ボンベ:直径130mm以下
- ボンベ収納部高さ:22cm

多機能
モデル

軽量
モデル

自走式のみ



左側のティッピングレバーに転倒防止装置(別売)を装着してご使用ください。

レンタル価格	1,000 円/月
(1割)	100 円/月
ご利用負担額 (2割)	200 円/月
(3割)	300 円/月

IVポールセット KZ-229805

パラマウントベッド

商品コード TAISコード
765670 00170-001373

- ガートル棒長さ: 88~158cm (ノボルトによる伸縮式)

多機能
モデル

軽量
モデル



レンタル価格	1,500 円/月
(1割)	150 円/月
ご利用負担額 (2割)	300 円/月
(3割)	450 円/月

ワンストップブレーキ

商品コード TAISコード
765655 00175-000352

多機能
モデル

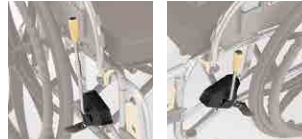

片側のレバー操作で左右同時にブレーキをかけることのできる駐車ブレーキです。操作側(左右)の切り替えは、ネジこみ式のレバーを手で付け替えるだけでできます。

レンタル価格	1,000 円/月
(1割)	100 円/月
ご利用負担額 (2割)	200 円/月
(3割)	300 円/月

ブレーキレバー延長棒(+8cm)

商品コード TAISコード
765600 00175-000285

多機能
モデル

軽量
モデル



駐車ブレーキの操作レバーを8cm長くします。装着方法はネジこみ式です。※軽量スタンダードモデルの介助用には装着できません。

レンタル価格	200 円/月
(1割)	20 円/月
ご利用負担額 (2割)	40 円/月
(3割)	60 円/月

回転式転倒防止装置 KZ-229802

パラマウントベッド

商品コード TAISコード
765665 00170-001370

- 左右2本1組

多機能
モデル

軽量
モデル

自走式のみ

回転させて内側に収納が可能です



レンタル価格	1,200 円/月
(1割)	120 円/月
ご利用負担額 (2割)	240 円/月
(3割)	360 円/月

エレベーターユニット KZ-229807

パラマウントベッド

商品コード TAISコード
765675 00170-001375

多機能
モデル



拳上式・開き式・着脱式のフット・レッグサポートです。

レンタル価格	3,500 円/月
(1割)	350 円/月
ご利用負担額 (2割)	700 円/月
(3割)	1,050 円/月

プラバックルベルト KF-6C

商品コード TAISコード
726905 00175-000296

多機能
モデル

軽量
モデル



ベルトはPPベルトとなります。

レンタル価格	400 円/月
(1割)	40 円/月
ご利用負担額 (2割)	80 円/月
(3割)	120 円/月

杖入れ KF-7BM

商品コード TAISコード
726910 00175-000286

多機能
モデル

軽量
モデル

- 杖収納ケース: 5×10cm



レンタル価格	500 円/月
(1割)	50 円/月
ご利用負担額 (2割)	100 円/月
(3割)	150 円/月

》 Gra-Fit オプション適合表

頁	商品名	型式	オプション							
			Gra-Fit 専用オプション				共通オプション			
			ボンベ架	回転式転倒防止装置	IVポールセット	エレベーターユニット	ワンストップブレーキ	プラバックルベルト	延長棒(+8cm)	杖入れ
53	グラフィット自走 多機能40幅	KZ-211830	○	○	○	○	○	○	○	○
	グラフィット自走 多機能45幅	KZ-211840	○	○	○	○	○	○	○	○
	グラフィット介助 多機能40幅	KZ-212830	○	○	○	○	○※1	○	○	○
	グラフィット介助 多機能45幅	KZ-212840	○	○	○	○	○※1	○	○	○
	グラフィット自走 多機能低床40幅	KZ-211860	○	○	○	○	○	○	○	○
	グラフィット自走 多機能低床45幅	KZ-211870	○	○	○	○	○	○	○	○
	グラフィット自走 軽量40幅	KZ-211800	○	○	○	—	—	○	○	○
	グラフィット自走 軽量45幅	KZ-211810	○	○	○	—	—	○	○	○
	グラフィット介助 軽量40幅	KZ-212800	—	—	○	—	—	○	—	○
グラフィット介助 軽量45幅	KZ-212810	—	—	○	—	—	○	—	○	

※1 ボンベ架との併用不可

※介護保険上の利用者負担割合は所得に応じて異なります。

特殊寝台

特殊車付属品

床ずれ防止用具

体位変換器

徘徊感知機器

手すり

歩行補助つえ

歩行器

車いす

車いす付属品

スロープ

移動用リフト

鳥糞掃除装置

購入品(入浴)

購入品(排泄)

車いすオプション

※次頁「車いすオプション適合表」をご覧ください。

ワンストップブレーキ

日進医療器

商品コード	TAISコード
765655	00175-000352

- 重量:車いす本体+0.6kg
- 付属品:
延長棒8cm1本
本体ブレーキレバー2本

レンタル価格	1,000 円/月
(1割)	100 円/月
ご利用負担額	200 円/月
(2割)	300 円/月
(3割)	300 円/月



片方のブレーキ操作で両方の駆動輪のロックが可能!



片側のブレーキをかける



反対側のブレーキも自動的にかけられます。



NA-U2W (エアリー) ワンストップブレーキ仕様 (14.4kg)

エレベーターユニット (座王用)

日進医療器

型式	商品コード	TAISコード
KF-EC	766215	00175-000396



レンタル価格	1,500 円/月
(1割)	150 円/月
ご利用負担額	300 円/月
(2割)	450 円/月
(3割)	450 円/月

エレベーターユニット (ULTRAシリーズ用)

日進医療器

型式	商品コード	TAISコード
KF-EB	726880	00175-000347



レンタル価格	1,500 円/月
(1割)	150 円/月
ご利用負担額	300 円/月
(2割)	450 円/月
(3割)	450 円/月

エレベーターユニット

ミキ

商品コード	TAISコード
727715	00122-000436

レンタル価格	3,500 円/月
(1割)	350 円/月
ご利用負担額	700 円/月
(2割)	1,050 円/月
(3割)	1,050 円/月



S&E ユニット

松永製作所

商品コード	TAISコード
990537	00066-000297

レンタル価格	1,000 円/月
(1割)	100 円/月
ご利用負担額	200 円/月
(2割)	300 円/月
(3割)	300 円/月



プラバックルベルト KF-6C

日進医療器

商品コード	TAISコード	●サイズ:
726905	00175-000296	幅5×最大長110cm



レンタル価格	400 円/月
(1割)	40 円/月
ご利用負担額	80 円/月
(2割)	120 円/月
(3割)	120 円/月

ワンタッチプラスチックベルト

松永製作所

商品コード	TAISコード
766005	00066-000201

レンタル価格	200 円/月
(1割)	20 円/月
ご利用負担額	40 円/月
(2割)	60 円/月
(3割)	60 円/月



スマートヘッドサポート

ミキ

商品コード	TAISコード
766075	00122-000461

レンタル価格	2,000 円/月
(1割)	200 円/月
ご利用負担額	400 円/月
(2割)	600 円/月
(3割)	600 円/月



ガードル掛け KF-8B

日進医療器

商品コード	TAISコード
726895	00175-000287

●長さ:81~151cm

レンタル価格	1,500 円/月
(1割)	150 円/月
ご利用負担額	300 円/月
(2割)	450 円/月
(3割)	450 円/月



ボンベ架

日進医療器

型式	商品コード	TAISコード
KF-20L (大)	726885	00175-000288
KF-20S (小)	726890	00175-000288

●サイズ:(大)内径13.5×高さ29cm ●重量:(大)1.5kg
(小)内径10.5×高さ29cm (小)1.3kg



注意

後方転倒の危険性があるため、3kg以内のボンベのご使用に限りです。

レンタル価格	1,000 円/月
(1割)	100 円/月
ご利用負担額	200 円/月
(2割)	300 円/月
(3割)	300 円/月

後方ガードル架セット

松永製作所

商品コード	TAISコード
766175	00066-000209

レンタル価格	1,600 円/月
(1割)	160 円/月
ご利用負担額	320 円/月
(2割)	480 円/月
(3割)	480 円/月



※ガードル棒付き
※地域によっては対応が
できない場合もございます。

ボンベ架 (NEXT用)

松永製作所

商品コード	TAISコード
766220	00066-000345

レンタル価格	850 円/月
(1割)	85 円/月
ご利用負担額	170 円/月
(2割)	255 円/月
(3割)	255 円/月



杖入れ KF-7BM

日進医療器

商品コード	TAISコード
726910	00175-000286

●受けサイズ:幅5×奥行10×高さ5cm
●重量:0.1kg

レンタル価格	500 円/月
(1割)	50 円/月
ご利用負担額	100 円/月
(2割)	150 円/月
(3割)	150 円/月



杖入れ (大) (NEXT用)

松永製作所

商品コード	TAISコード
766225	00066-000344

レンタル価格	800 円/月
(1割)	80 円/月
ご利用負担額	160 円/月
(2割)	240 円/月
(3割)	240 円/月



ブレーキ延長棒 (+16cm)

日進医療器

商品コード	TAISコード
765605	00175-000285

レンタル価格	200 円/月
(1割)	20 円/月
ご利用負担額	40 円/月
(2割)	60 円/月
(3割)	60 円/月



延長棒 (+15cm)

松永製作所

商品コード	TAISコード
765510	00066-000298

レンタル価格	200 円/月
(1割)	20 円/月
ご利用負担額	40 円/月
(2割)	60 円/月
(3割)	60 円/月



延長棒 (+10cm)

松永製作所

商品コード	TAISコード
765505	00066-000298

レンタル価格	200 円/月
(1割)	20 円/月
ご利用負担額	40 円/月
(2割)	60 円/月
(3割)	60 円/月



延長棒 (+10cm)

ミキ

商品コード	TAISコード
765645	00122-000426

レンタル価格	200 円/月
(1割)	20 円/月
ご利用負担額	40 円/月
(2割)	60 円/月
(3割)	60 円/月



車いすオプション

マイバディ イージーヘッド

ユーキ・トレーディング

商品名	商品コード	TAISコード	適用サイズ
マイバディ イージーヘッドPR	766185	00468-000050	背パイプ外外360~500mmの車いす
マイバディ イージーヘッドPS	766180	00468-000049	背パイプ外外265~410mmの車いす

- サイズ：PR／最大全高51cm×全幅39.5~53.5cm、PS／最大全高51cm×全幅29.5~44cm
- 重量：PR／約1.95kg、PS／約1.88kg ●材質：ウレタン・ステンレス・鉄・アルミ・合成樹脂

レンタル価格	2,800円/月
ご利用負担額 (1割)	280円/月
(2割)	560円/月
(3割)	840円/月

※背パイプ：外外寸法によりサイズが異なります。
 ※車いすの機種やサイズにより干渉する箇所が発生する場合がございます。
 ※事前にデモ機などでのシミュレーションをお勧めいたします。
 (車いすオプション適合表表記外としております)



後付け簡単ヘッドサポート
 合わせたい位置に自由自在の調整



多様な車いすに
 取付け可能



取付例

車いすオプション適合表

頁	型式	オプション										
		ワンストップ ブレーキ	エレベーター ユニット	S&E ユニット	ブラバックル ベルト	ワンタッチ プラスチック ベルト	スマート ヘッド サポート	ガードル 掛け	後方 ガードル架 セット	ボンベ架	杖入れ	延長棒
54	GRC-11B	-	-	-	-	-	-	-	○	○	○	○(松永製作所)
	GRC-31B	-	-	-	-	-	-	-	○	○	○	○(松永製作所)
	Gal-51	-	-	-	-	○	-	-	○	○	○	○(松永製作所)
	Gal-11	-	-	-	-	○	-	-	○	○	○	○(松永製作所)
	Gal-50	-	-	-	-	○	-	-	○	○	○	○(松永製作所)
	Gal-52	-	-	-	-	○	-	-	○	○	○	○(松永製作所)
55	NEO-1αW	○	○(KF-EC)	-	○	-	-	○	-	-	-	○(日進医療器)
	NEO-1α	○	-	-	○	-	-	○	-	-	-	○(日進医療器)
	NA-X521W	-	○(KF-EC)	-	○	-	-	○	-	○(KF-20L/KF-20S)	○(KF-7BM)	○(日進医療器)
	NA-U2W・BG	-	○(KF-EB)	-	○	-	-	○	-	○(KF-20L/KF-20S)	○(KF-7BM)	○(日進医療器)
	NA-U2W	○	△※1 ○(KF-EB)	-	○	-	-	○	-	○(KF-20L/KF-20S)	○(KF-7BM)	○(日進医療器)
	NA-U1	○	-	-	○	-	-	○	-	○(KF-20L/KF-20S)	○(KF-7BM)	○(日進医療器)
56	NA-L8αW	-	○(KF-EB)	-	○	-	-	-	-	-	-	○(日進医療器)
	NA-L8α	-	-	-	○	-	-	-	-	-	-	○(日進医療器)
57	NA-U1+GガードII	-	-	-	○	-	-	○	-	-	○(KF-7BM)	○(日進医療器)
	NA-U6	-	○(KF-EB)	-	○	-	-	-	-	-	-	○(日進医療器)
	NA-U7	○	○(KF-EB)	-	○	-	-	○	-	○(KF-20L/KF-20S)	○(KF-7BM)	○(日進医療器)
	KJP-5	-	-	-	-	-	○	-	-	-	-	-
58	GRC-21BD	-	-	-	-	-	-	-	-	○	-	○(松永製作所)
	GRC-41BD	-	-	-	-	-	-	-	-	○	-	○(松永製作所)
	Gal-61	-	-	-	-	○	-	-	○	○	○	○(松永製作所)
	Gal-21	-	-	-	-	○	-	-	○	○	○	○(松永製作所)
	Gal-60	-	-	-	-	○	-	-	○	○	○	○(松永製作所)
59	NEO-2αW	○	○(KF-EC)	-	○	-	-	○	-	-	-	○(日進医療器)
	NEO-2α	○	-	-	○	-	-	○	-	-	-	○(日進医療器)
60	NAH-U7	○	○(KF-EB)	-	○	-	-	○	-	-	○(KF-7BM)	○(日進医療器)
	NAH-L7αW	-	○(KF-EB)	-	○	-	-	-	-	-	-	-
	NAH-L7α	-	-	-	○	-	-	-	-	-	-	-
	NAH-U2W	○	△※1 ○(KF-EB)	-	○	-	-	○	-	-	○(KF-7BM)	○(日進医療器)
	NAH-U1	○	-	-	○	-	-	○	-	-	○(KF-7BM)	○(日進医療器)
	CRT-WR	-	○	-	-	-	-	-	-	-	-	-
	MH-CR3D	-	-	○	-	○	-	-	-	-	-	○(松永製作所)
61	MH-SRL-SE	-	-	-	-	○	-	-	-	-	-	-
	MH-GRL-SE	-	-	-	-	○	-	-	-	-	-	-
	NA-XF7	-	○(KF-EC)	-	○	-	-	-	-	-	-	○(日進医療器)
	NAH-XF5	-	○(KF-EC)	-	○	-	-	-	-	-	-	○(日進医療器)
62	NAH-UC・Hi	-	○(KF-EB)	-	○	-	-	○専用	-	-	-	-
	NAH-UC・Lo	-	○(KF-EB)	-	○	-	-	○専用	-	-	-	-
	REDWOOD-III SP	-	○標準	-	○	-	-	○専用	-	○専用	-	○(日進医療器)

※介護保険上の利用者負担割合は所得に応じて異なります。

※1…座幅38cmのみ車いす本体のフットサポートに交換必要。

- 特殊寝台
- 特殊車付属品
- 床ずれ防止用具
- 体位変換器
- 徘徊感知機器
- 手すり
- 歩行補助つえ
- 歩行器
- 車いす
- 車いす付属品
- スロープ
- 移動用リフト
- 昇降排便器
- 購入品(入浴)
- 購入品(排泄)

寸法・機能一覧

車いす

特殊覆台

特殊覆台用属品

床ずれ防止用具

体位変換器

徘徊感知機器

手すり

歩行補助つえ

歩行器

車いす

車いす付属品

スロープ

移動用リフト

自動排処理装置

購入品（入浴）

購入品（排泄）

頁	型式	タイプ	各部サイズ							
			重量	座幅	シート奥行	前座高	肘高	全幅	全高	全長
			kg	cm	cm	cm	cm	cm	cm	cm
53	KZ-211830 (自走) (40)	多機能	15.9	40	38	42/44/46	前23/25/27/29 奥24/26/28/30	58	91/93/95	101
	KZ-211840 (自走) (45)	多機能	16	45	40	42/44/46	前23/25/27/29 奥24/26/28/30	63	91/93/95	101
	KZ-212830 (介助) (40)	多機能	14.4	40	38	42/44/46	前23/25/27/29 奥24/26/28/30	56	91/93/95	101
	KZ-212840 (介助) (45)	多機能	14.7	45	40	42/44/46	前23/25/27/29 奥24/26/28/30	62	91/93/95	101
	KZ-211860 (自走) (40)	多機能/低床	15.4	40	38	36/38/40	前23/25/27/29 奥24/26/28/30	58	86/88/90	101
	KZ-211870 (自走) (45)	多機能/低床	15.4	45	40	36/38/40	前23/25/27/29 奥24/26/28/30	63	86/88/90	101
	KZ-211800 (自走) (40)	軽量	13.6	40	38	42	前24/奥25	58	93	98
	KZ-211810 (自走) (45)	軽量	13.8	45	40	42	前24/奥25	63	93	98
	KZ-212800 (介助) (40)	軽量	11.9	40	38	42	前25/奥26	59	93	100
KZ-212810 (介助) (45)	軽量	12	45	40	42	前25/奥26	64	93	100	
54	GRC-11B	標準	13.8	40/42	34/38	43	25	56.5/58.5	93	95
	GRC-31B	多機能	15.5	40/42	34/38	43	25	56.5/58.5	93	95
	Gal-51	多機能	15.2	40	38	41/43/45	25-31	56	88/90/92	96
	Gal-11	軽量	12.4	40	38	43	23.5	55	88	93.5
	Gal-50	低床/多機能	14.9	40	36	35/37	22.5-28.5	56	84/86	94
	Gal-52	幅広/多機能	16.6	46	40	45/47	25-31	62	94/96	101
55	NEO-1αW	多機能	13.4	40	40	43	22	58	90	100
	NEO-1α	標準	12.3	40	40	43	22	63	91	99
	NA-X521W	多機能	14.2	40	38	38/40/42	前23/25/27/29 奥24/26/28/30	57	88/90/92	100
	NA-U2W+BG	幅広/多機能	14.8	45	40	42/44/46	前23/25/27 奥24.5/26.5/28.5	63	92-96	99
	NA-U2W	多機能/幅狭	13.8	38/40/42	38	42	前22/奥24	54/56/58	92	97
56	NA-U1	軽量/幅狭	12.4	38/40/42	38	42	前22/奥24	54/56/58	90	97
	JTN-3	多機能	14.2	40	40	43.5	22	59.5	86.5	97.5
	JTN-1	標準	12.7	40	40	43.5	22	63.5	85.5	97
	CRT-7 (40)	多機能/幅狭	11.2	40	38	43.5	24.5	55	88	98
	CRT-7 (42)	多機能/幅狭	11.2	42	38	43.5	24.5	57	88	98
	CRT-5 (40)	軽量/幅狭	9.9	40	38	43.5	24.5	55	88	98
	CRT-5 (42)	軽量/幅狭	9.9	42	38	43.5	24.5	57	88	98
	NA-L8αW	軽量/多機能	10.9	40	38	44	25	56	92	99
	NA-L8α	軽量	10.2	40	38	44	25	56	92	97
	NA-U1+G-GuardⅢパッケージ	軽量/幅狭	15.8	40	38	42	前22/奥24	57	90	97
57	NA-U6	6輪車	14.7	40	38	38/40/42	前22/奥24	58	79/81/83	91
	NA-U7	モジュール	15.2	40/42/44	38	40/42/44	24/26/28	57/59/61	92/94/96	100
	NEXT-70B	6輪車	18.5	40	36	36.5/38.5/40.5	22.5-28.5	58	91/93/95	86
	KJP-5	幅広/モジュール	21	48/50/52	40	48/50/52	26/28/30/32	66/68/70	96/98/100	115.5
	エルゴライト (自走) (40)	軽量	10.3	40	42	48	21.5	57	91	93
58	エルゴライト (自走) (45)	軽量	10.7	45	42	48	21.5	62	91	93
	GRC-21BD	標準	13.7	40/42	34/38	43	25	57.5/59.5	93	95
	GRC-41BD	多機能	15.4	40/42	34/38	43	25	57.5/59.5	93	95
	Gal-61	多機能	14.2	40	38	41/43/45	25-31	55	88/90/92	96
	Gal-21	軽量	11.4	40	38	43	23.5	54	88	93.5
	Gal-60	低床/多機能	14.2	40	36	35/37	22.5-28.5	55	84/86	94
	エルゴライト (介助) (40)	軽量	8.5	40	42	48	21.5	57	91	94
	エルゴライト (介助) (45)	軽量	8.7	45	42	48	21.5	62	91	94
	NEO-2αW	多機能	12.8	40	40	43	22	53	90	100
	NEO-2α	標準	11.3	40	40	43	22	59	91	99
59	JTN-4	多機能	12.7	40	40	46	22	54.5	88.5	94.5
	JTN-2	標準	11.2	40	40	46	22	58	87.5	95.5
	CRT-8 (40)	多機能/幅狭	10.5	40	38	43.5	24.5	49	88	98
	CRT-8 (42)	多機能/幅狭	10.5	42	38	43.5	24.5	51	88	98
	CRT-6 (40)	軽量/幅狭	9.1	40	38	43.5	24.5	49	88	98
	CRT-6 (42)	軽量/幅狭	9.1	42	38	43.5	24.5	51	88	98
	NAH-U7	モジュール	13.7	40/42/44	38	40/42/44	24/26/28	54/56/58	92/94/96	100
60	NAH-L7αW	軽量/多機能	9.8	40	38	44	25	54	92	99
	NAH-L7α	軽量	8.7	40	38	44	25	54	92	97
	NAH-U2W	多機能/幅狭	12.3	38/40/42	38	42	前22/奥24	52/54/56	92	97
	NAH-U1	軽量/幅狭	11	38/40/42	38	42	前22/奥24	52/54/56	89	97
	CRT-WR	リクライニング/ティルト	16.8	40	40	43.5	3.5-24	55	122	105
	MH-CR3D	リクライニング/ティルト	24.5	40	38	43/45	0.14-30	53	108.5	99.5-108
	MH-SRL-SE	リクライニング/ティルト	29	40	35	41	0.14-30	53	101	88-120
61	MH-GRL-SE	リクライニング/ティルト	31.2	44	38	47	0.14-30	62	111.5	103-140
	NA-XF7	ティルト	19.6	40	38	42/44/46	前23/25/27/29 奥24/26/28/30	59	102-131	105
	NAH-XF5	ティルト	18.9	40	38	42/44/46	前23/25/27/29 奥24/26/28/30	60	102-131	105
62	NAH-UC+Hi	リクライニング/ティルト	19.7	42	38	45	前1.16-30/後3.18-32	56	111-134	113
	NAH-UC+Lo	リクライニング/ティルト	18.6	40	36	40	前1.16-26/後3.18-28	54	101-124	111
	REDWOOD-Ⅲ SP	リクライニング/ティルト/モジュール	28	42	38/40/42	42	2・18-30	60	105-121	110
63	レボ	モジュール	18	40/45	37-42	37.5-44.5	17-32.5	61/66	80-93	83-89
	ネットiem	コンフォート	30	40/45	37.5-45	41.5	25.5-39	58/63	97.5-112	94-174
	JWアクティブPLUS+	電動	28.7	39	40	44	27-33	63	87	103.5
	タウンイジョイX PLUS+	電動	26.5	41	39	43	0-25	59.5	88	101.5

折りたたみ幅	キャスト 径	タイヤ(後輪)			機能							
		径	タイヤ幅	エア タイヤ	手元 ブレーキ	介護 ブレーキ	足踏み ブレーキ	アーム サポート	フット・レグ サポート	バック サポート	シート ベルト	クッション
								可動式	可動式	張り調整		
cm	インチ	インチ	cm									
33	6	22	2.5	ノーパンク	○	○	—	○	○	○	—	○
33	6	22	2.5	ノーパンク	○	○	—	○	○	○	—	○
31	6	14	3.8	ノーパンク	○	○	—	○	○	○	—	○
31	6	14	3.8	ノーパンク	○	○	—	○	○	○	—	○
34	5	20	2.5	ノーパンク	○	○	—	○	○	○	—	○
34	5	20	2.5	ノーパンク	○	○	—	○	○	○	—	○
32	6	22	2.5	ノーパンク	○	○	—	—	—	○	—	○
32	6	22	2.5	ノーパンク	○	○	—	—	—	○	—	○
33	6	14	3.8	ノーパンク	○	○	—	—	—	○	—	○
33	6	14	3.8	ノーパンク	○	○	—	—	—	○	—	○
32	5	22	2.8	ノーパンク	○	○	—	—	—	○	—	○
32	5	22	2.8	ノーパンク	○	○	—	○	○	○	—	○
28	6	22	2.8	ノーパンク	○	○	—	○	○	○	—	○
29	6	22	2.8	ノーパンク	○	○	—	—	—	○	—	—
28	5	20	2.8	ノーパンク	○	○	—	○	○	○	—	○
34	6	24	2.8	ノーパンク	○	○	—	○	○	○	—	○
32	6	22	3	ノーパンク	○	○	—	○	○	—	—	—
32	6	22	3	ノーパンク	○	○	—	—	—	—	—	—
32	6	22	2.5	ノーパンク	○	○	—	○	○	○	—	○
34	6	22	2.5	ノーパンク	○	○	—	○	○	○	—	○
30	6	22	2.5	ノーパンク	○	○	—	○	○	○	—	○
30	6	22	2.5	ノーパンク	○	○	—	—	—	○	—	○
31	6	22	3	ノーパンク	○	○	—	○	○	—	—	—
32.5	6	22	3	ノーパンク	○	○	—	—	—	—	—	—
32	6	22	2.3	ノーパンク	○	○	—	○	○	—	—	—
32	6	22	2.3	ノーパンク	○	○	—	○	○	—	—	—
32	6	22	2.3	ノーパンク	○	○	—	—	—	—	—	—
32	6	22	2.3	ノーパンク	○	○	—	—	—	—	—	—
29	6	22	2.5	ノーパンク	○	○	—	○	○	—	—	—
28	6	22	2.5	ノーパンク	○	○	—	—	—	—	—	—
31	6	22	2.5	ノーパンク	○	○	—	—	—	○	—	○
32	5	20	3	ノーパンク	○	○	—	—	○	○	—	○
30	6	22	2.5	ノーパンク	○	○	—	○	○	○	—	○
34	4	20	2.8	○	○	○	—	—	—	○	—	○
34	8	24	3.2	ノーパンク	○	○	—	○	○	○	—	○
30	6	20	3	ノーパンク	○	○	—	—	○	—	—	—
37	6	20	3	ノーパンク	○	○	—	—	○	—	—	—
32	5	16	3.1	ノーパンク	○	○	○	—	—	○	—	○
32	5	16	3.1	ノーパンク	○	○	○	○	○	○	—	○
28	6	16	3.1	ノーパンク	○	○	—	○	○	○	—	○
28	6	16	3.1	ノーパンク	○	○	—	—	—	○	—	—
27	5	16	3.1	ノーパンク	○	○	—	○	○	○	—	○
27	6	14	3.6	ノーパンク	—	○	—	—	—	—	—	—
28	6	14	3.6	ノーパンク	—	○	—	—	—	—	—	—
26	6	16	4	ノーパンク	○	○	—	○	○	—	—	—
28	6	16	4	ノーパンク	○	○	—	—	—	—	—	—
25	6	16	3.5	ノーパンク	○	○	—	○	○	—	—	—
24	6	16	3.5	ノーパンク	○	○	—	—	—	—	—	—
25	6	14	3.6	ノーパンク	○	○	—	○	○	—	—	—
25	6	14	3.6	ノーパンク	○	○	—	○	○	—	—	—
25	6	14	3.6	ノーパンク	○	○	—	—	—	—	—	—
25	6	14	3.6	ノーパンク	○	○	—	—	—	—	—	—
26	6	14	3.8	ノーパンク	○	○	—	○	○	○	—	○
28	6	14	3.8	ノーパンク	○	○	—	○	○	—	—	—
28	6	14	3.8	ノーパンク	○	○	—	—	—	—	—	—
28	6	14	3.8	ノーパンク	○	○	—	○	○	○	—	○
28	6	14	3.8	ノーパンク	○	○	—	—	—	○	—	○
31	6	14	3.6	ノーパンク	○	○	○	○	○	○	—	○
32.5	6	12	3.3	○	○	○	○	○	○	○	—	○
34	5	12	3.1	ノーパンク	○	○	○	○	○	○	—	○
—	6	16	3.1	ノーパンク	○	○	○	○	○	○	—	○
34	6	22	2.5	ノーパンク	○	○	—	○	○	○	—	○
35	6	14	3.8	ノーパンク	○	○	—	○	○	○	—	○
—	6	12	3.5	ノーパンク	—	○	○	○	○	○	—	○
—	6	12	3.5	ノーパンク	—	○	○	○	○	○	—	○
34	6	14	3.8	ノーパンク	○	○	○	○	○	○	—	○
30	5	22	3.1	ノーパンク	○	○	—	○	○	○	—	—
—	5	16	4.5	ノーパンク	○	○	—	○	○	○	—	○
35	7	22	2.8	○	○	—	—	○	○	—	—	○
32	6	16	4	○	○	—	—	○	取外しのみ	—	—	○

特殊寝台

特殊走行用品

床ずれ防止用具

体位変換器

徘徊感知機器

手すり

歩行補助具

歩行器

車いす

車いす付属品

スロープ

移動用リフト

自動排垢装置

購入品(入浴)

購入品(排泄)

世界で利用されているJAYシリーズ。使いやすいサイズでご用意しました。

JAY クッション選定ポイント

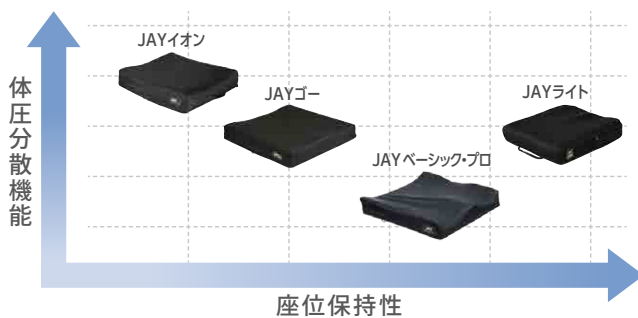

- JAYベーシック・プロ
車いすでの快適性アップと姿勢の安定を求める方に
- JAYゴー
JAYベーシック・プロより柔らかさを求める方に
- JAYイオン
体圧分散性と快適性、安定性をバランスよく求める方に
- JAYライト
軽さと機能の両方を求める方に

車いすにフィットしやすい形状と3つのサイズ(共通仕様) ※JAYライトは除く
車いすのパイプフレームの干渉を避けるため、背側の隅に切り欠きを設け、フィットしやすくしました。サイズは標準タイプで幅38×奥行38cmを採択、また幅の広い車いすにあわせやすい幅広タイプ(幅41cm)、特大タイプ(幅44cm、奥行40cm)もご用意しました。

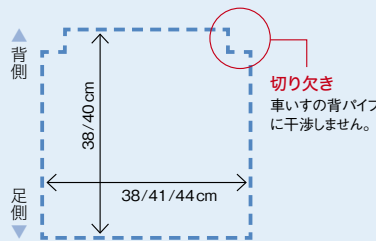

フォーム

JAYベーシック・プロ

パラマウントベッド



車いす適合座幅	型式	商品コード	TAISコード
38~40cm	KZ-B31001	762125	00170-000920
40~42cm	KZ-B31011	762130	00170-000932
45cm	KZ-B31021	762250	00170-001214

厚さ
5~7.5cm

重量
KZ-B31001 0.80kg
KZ-B31011 0.83kg
KZ-B31021 0.85kg

- サイズ: KZ-B31001 / 幅38×奥行38cm、KZ-B31011 / 幅41×奥行38cm、KZ-B31021 / 幅44×奥行40cm
- 材質: 中身 / RIM 立体成型フォーム
カバー / 防水加工伸縮性ナイロン

<38cm幅 / 40cm幅>

レンタル価格	1,500 円/月
(1割)	150 円/月
ご利用負担額	300 円/月
(2割)	450 円/月
(3割)	600 円/月

<45cm幅>

レンタル価格	2,000 円/月
(1割)	200 円/月
ご利用負担額	400 円/月
(2割)	600 円/月
(3割)	900 円/月

立体成型で臀部にフィット、姿勢の安定を助けます

ワイド 45cm

立体成型フォーム
おしりから太ももにフィットするように設計されています。快適な座り心地とともに、姿勢の安定を助けます。

dartex防水加工カバー(上面)
お手入れは清拭。
伸縮性のある、使いやすいカバーです。



フォーム

JAYゴー

パラマウントベッド



車いす適合座幅	型式	商品コード	TAISコード
38~40cm	KZ-B31002	762135	00170-000921
40~42cm	KZ-B31012	762140	00170-000933
45cm	KZ-B31022	762255	00170-001215

厚さ
7.5cm

重量
KZ-B31002 1.10kg
KZ-B31012 1.13kg
KZ-B31022 1.20kg

- サイズ: KZ-B31002 / 幅38×奥行38cm、KZ-B31012 / 幅41×奥行38cm、KZ-B31022 / 幅44×奥行40cm
- 材質: 中身 / RIM 成型フォーム+高弾性フォーム
カバー / 防水加工伸縮性ナイロン

<38cm幅 / 40cm幅>

レンタル価格	2,000 円/月
(1割)	200 円/月
ご利用負担額	400 円/月
(2割)	600 円/月
(3割)	900 円/月

<45cm幅>

レンタル価格	2,500 円/月
(1割)	250 円/月
ご利用負担額	500 円/月
(2割)	750 円/月
(3割)	1,125 円/月

2種類のフォームで座位の安定性と快適性をサポート

ワイド 45cm

2層構造のフォーム
柔らかさの異なるフォームを組み合わせ、座位の安定と快適性をサポートしています。

dartex防水加工カバー
お手入れは清拭。
伸縮性のある、使いやすいカバーです。



フォーム

JAYイオン

パラマウントベッド



車いす適合座幅	型式	商品コード	TAISコード
38~40cm	KZ-B31003	762145	00170-000922
40~42cm	KZ-B31013	762150	00170-000934
45cm	KZ-B31023	762210	00170-001074

厚さ
10cm

重量
KZ-B31003 0.95kg
KZ-B31013 0.98kg
KZ-B31023 1.2kg

- サイズ: KZ-B31003 / 幅38×奥行38cm、KZ-B31013 / 幅41×奥行38cm、KZ-B31023 / 幅44×奥行40cm
- 材質: 中身 / 超軟質メモリーフォーム・RIM 成型軟質フォーム・サポートフォーム
アウターカバー / X-static(銀ファイバー)+フォーム
インナーカバー / 防水加工伸縮性ナイロン

<38cm幅 / 40cm幅>

レンタル価格	3,000 円/月
(1割)	300 円/月
ご利用負担額	600 円/月
(2割)	900 円/月
(3割)	1,200 円/月

<45cm幅>

レンタル価格	3,500 円/月
(1割)	350 円/月
ご利用負担額	700 円/月
(2割)	1,050 円/月
(3割)	1,400 円/月



3層構造でより快適に、やさしく臀部を支えます

ワイド 45cm

3層構造のフォーム
柔らかさの異なる3種類のフォームを組み合わせ、快適性と体圧分散性をサポートしています。

外側と内側にカバーを装備
アウターカバーはやわらかな肌触り。銀成分を含む素材「X-static」を採用、細菌の繁殖防止に効果を発揮します。内部への水分の侵入を防ぐためインナーカバーは防水加工です。



世界水準のハイクオリティクッション！ アクシオム日本初上陸！

アクシオムクッション選定ポイント

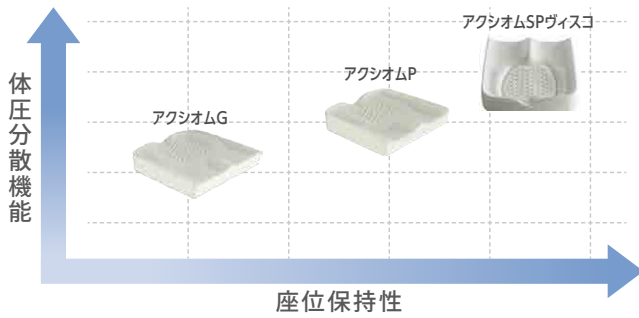

- AXIOM G**
スタンダードタイプ
- AXIOM P**
座位保持特化タイプ
- AXIOM SP VISCO**
メディカルタイプ
—体圧分散&座位保持—

キーモビリティ テクノロジー

キーモビリティとは？

米国大手のリハビリ車椅子メーカーです。世界60ヶ国以上の地域で各製品が愛用されています。世界水準のブランドです。

アクシオムのご紹介！

アクシオムクッションは、快適性と安定性、耐久性に優れた高密度高級ウレタンフォームを使用しています。米国ジョージア工科大学の協力による人体計測学に基づいて開発された特殊形状技術は、座面圧力からくる臀部の痛みや姿勢崩れからご利用者様を守ります。

「ハニカム構造」+「特殊形状」により、長時間座位でも快適にご使用いただける製品です。

アクシオムシリーズ アドバンテージ3ポイント

①高級素材の使用

仕様素材はハイエンドな素材を採用し、耐久性や快適性を追求しています。従来のウレタンの概念を覆します。



②車いすに適合したサイズ

車いすのトレンドに合わせたサイズラインナップ。車いすの寸寸に合わせたサイズのため、サイドパネルへの接触などの問題をクリアにします。

※クッションの設置は座シート前端に合わせてください。

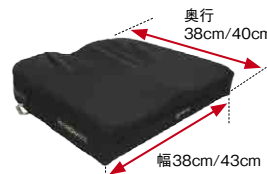

③高機能カバー

フリースを施した伸縮性に富んだカバーはお肌にかかる負担を軽減します。耐水性ジッパー、1000デニールの生地など高い機能が満載です。



フォーム

アクシオムG

ユーキ・トレーディング



NEW

車いす適合座幅	型式	商品コード	TAISコード
40cm	XG1515	762265	00468-000061
45cm	XG1716	762270	00468-000062

- サイズ：40cm幅用／幅38×奥行38cm
45cm幅用／幅43×奥行40cm
- 材質：中身／高密度ウレタンフォーム
カバー／防水加工4WAYストレッチポリエステル

厚さ	重量
大腿部直下 6cm 側面 8cm	40cm幅用 0.88kg 45cm幅用 1.05kg

ワイド 45cm



人体計測学形状

座骨部の六角形構造は座骨を優しく包み支持面の増加をもたらし、圧分散効果を発揮します。特殊形状はあらゆる方面から身体をサポートし抜群の安定性を提供します。

薄いクッションではお尻が痛くなる
ワンランク上の座り心地の良い
クッションをお探しの方へ



六角形のウレタン構造

<40cm幅>		<45cm幅>	
レンタル価格	1,500 円/月	レンタル価格	2,000 円/月
(1割) 150 円/月		(1割) 200 円/月	
ご利用負担額 (2割) 300 円/月		ご利用負担額 (2割) 400 円/月	
(3割) 450 円/月		(3割) 600 円/月	

フォーム

アクシオムP

ユーキ・トレーディング



NEW

車いす適合座幅	型式	商品コード	TAISコード
40cm	XP1515	762275	00468-000063
45cm	XP1716	762280	00468-000064

- サイズ：40cm幅用／幅38×奥行38cm
45cm幅用／幅43×奥行40cm
- 材質：中身／高密度ウレタンフォーム
カバー／防水加工4WAYストレッチポリエステル

厚さ	重量
大腿部直下 6cm 側面 9cm	40cm幅用 0.94kg 45cm幅用 1.12kg

ワイド 45cm



座位保持特化モデル

シリーズで共通している人体計測学のデータをより集約した特殊形状は骨盤、大腿部をしっかりサポートし、姿勢の安定をもたらします。

不安定な座位姿勢・姿勢崩れで
お困りな方へ
座位保持特化モデルで姿勢を
サポートします



優れたコンソールドシェイプ

<40cm幅>		<45cm幅>	
レンタル価格	2,200 円/月	レンタル価格	2,800 円/月
(1割) 220 円/月		(1割) 280 円/月	
ご利用負担額 (2割) 440 円/月		ご利用負担額 (2割) 560 円/月	
(3割) 660 円/月		(3割) 840 円/月	

フォーム

アクシオムSPヴィスコ

ユーキ・トレーディング



NEW

車いす適合座幅	型式	商品コード	TAISコード
40cm	XSP1515V	762285	00468-000065
45cm	XSP1716V	762290	00468-000066

- サイズ：40cm幅用／幅38×奥行38cm
45cm幅用／幅43×奥行40cm
- 材質：中身／高密度ウレタン+低反発ウレタン
アウターカバー／スーパー4WAYストレッチポリエステル
インナーカバー／防水加工4WAYストレッチポリエステル

厚さ	重量
大腿部直下 8.5cm 側面 11.5cm	40cm幅用 1.36kg 45cm幅用 1.67kg

ワイド 45cm



無調整の高機能クッション

ハイレベルな「体圧分散力」と「座位保持力」、「快適性」を兼ね備えたシリーズ最高峰モデル。調整に悩まされることなく、適切な効果を得られます。

座位時間が長い方・
床ずれリスクが高い方へ
高度な体圧分散と座位姿勢の安定を
提供します



低反発のヴィスコエラスチックフォーム

<40cm幅>		<45cm幅>	
レンタル価格	3,600 円/月	レンタル価格	4,000 円/月
(1割) 360 円/月		(1割) 400 円/月	
ご利用負担額 (2割) 720 円/月		ご利用負担額 (2割) 800 円/月	
(3割) 1,080 円/月		(3割) 1,200 円/月	

※介護保険上の利用者負担割合は所得に応じて異なります。

特殊寝台

特殊寝台付属品

床ずれ防止用具

体位変換器

徘徊感知機器

手すり

歩行補助つえ

歩行器

車いす

車いす付属品

スロープ

移動用リフト

鳥糞掃除装置

購入品（入浴）

購入品（排泄）

車いす用クッション

サービスコード(車いす付属品) 介護給付:171002 / 予防給付:671002

ジェル

アウルREHA レギュラー OWL21-BK1-4040 加地

商品コード 760025 TAISコード 00540-000028

- サイズ: 幅40×奥行40cm
- 材質(中身): エクスジェルウレタンフォーム

屋内 (A B C D E) 屋外 (A B C D E)

厚さ 4cm 重量 1.2kg



レンタル価格	2,000 円/月
(1割)	200 円/月
ご利用負担額	400 円/月
(3割)	600 円/月

ジェル

アウルREHA ミドル OWL26-BK1-4040 加地

商品コード 760115 TAISコード 00540-000057

- サイズ: 幅40×奥行40cm
- 材質(中身): エクスジェルウレタンフォーム

屋内 (A B C D E) 屋外 (A B C D E)

厚さ 6cm 重量 1.3kg



レンタル価格	2,000 円/月
(1割)	200 円/月
ご利用負担額	400 円/月
(3割)	600 円/月

ジェル

アウルREHA 3Dジャスト OWL25-BK1-4040 加地

商品コード 760065 TAISコード 00540-000055

- サイズ: 幅40×奥行40cm
- 材質(中身): エクスジェルウレタンフォーム

屋内 (A B C D E) 屋外 (A B C D E)

厚さ 3.5cm~ 重量 1.5kg



レンタル価格	2,000 円/月
(1割)	200 円/月
ご利用負担額	400 円/月
(3割)	600 円/月

ジェル

アウルREHA ハイ OWL22-BK1-4040 加地

商品コード 760030 TAISコード 00540-000029

- サイズ: 幅40×奥行40cm
- 材質(中身): エクスジェルウレタンフォーム

屋内 (A B C D E) 屋外 (A B C D E)

厚さ 8cm 重量 1.4kg



レンタル価格	2,000 円/月
(1割)	200 円/月
ご利用負担額	400 円/月
(3割)	600 円/月

フォーム

アルファプラ すくっとクッション タイカ

型式 SKTCA-4040 商品コード 762295 TAISコード 00563-000142

- サイズ: 幅40×奥行40cm
- 材質(中身): ポリウレタンフォーム

屋内 (A B C D E) 屋外 (A B C D E)

厚さ 4.5cm 重量 0.3kg

厚み4.5cmの薄型
カバーは安心の抗菌対策仕様
(SEK赤)



レンタル価格	1,000 円/月
(1割)	100 円/月
ご利用負担額	200 円/月
(3割)	300 円/月

フォーム

アルファプラF クッション タイカ

型式 FWC-4040 商品コード 762235 TAISコード 00563-000124

- サイズ: 幅40×奥行40cm
- 材質(中身): ポリウレタンフォーム

屋内 (A B C D E) 屋外 (A B C D E)

厚さ 7.5cm 重量 0.6kg



レンタル価格	2,200 円/月
(1割)	220 円/月
ご利用負担額	440 円/月
(3割)	660 円/月

エア

エアールクッション ALC-35-38 ミキ

厚さ 3.5cm 重量 0.3kg

商品コード 762240 TAISコード 00122-000626

- サイズ: 幅38×奥行38cm
- 材質(中身): ポリエステル・ポリウレタン



簡単!
空気圧調整
ができる

※実際の商品カラーは
ブラックです。

レンタル価格	1,300 円/月
(1割)	130 円/月
ご利用負担額	260 円/月
(3割)	390 円/月

フォーム

フォリオ ケーブ

厚さ 6cm 重量 0.6kg

型式 CK-405 商品コード 762230 TAISコード 00206-000132

- サイズ: 幅40×奥行40cm
- 材質(中身): ウレタンフォーム

抜群の通気性でムレを軽減
二つ折り構造で収納や持ち運びにも便利

特殊スリット構造と、前後で硬度の異なるウレタン素材で、
臀部を沈ませ、前ズレを防止します。



レンタル価格	1,500 円/月
(1割)	150 円/月
ご利用負担額	300 円/月
(3割)	450 円/月

フォーム

Mold Air (モールドエア) ビーエーエス

厚さ 2cm~10cm 重量 0.84kg

商品コード 762245 TAISコード 01250-000003

- サイズ: 幅40×奥行42cm
- 材質(中身): ポリアロピレン

優れた分散力! 抜群の通気性!

4層構造でお尻が前にずれない
3次元立体的形状で姿勢をサポート



抜群の
体圧分散効果

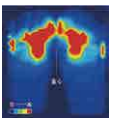

レンタル価格	1,500 円/月
(1割)	150 円/月
ご利用負担額	300 円/月
(3割)	450 円/月

バスボジェルクッション / FC-Aジャスト 標準セット / アウルサポートセットもご用意しております。

フォーム

JAYライト

パラマウントベッド



車いす適合座幅	型式	商品コード	TAISコード
38~40cm	KZ-B31004	762155	00170-000923
40~42cm	KZ-B31014	762160	00170-000935

- サイズ: KZ-B31004 / 幅38×奥行38cm、KZ-B31014 / 幅41×奥行38cm
- 材質: 中身/硬質フォームと軟質フォームの組み合わせ
カバー/3DXスベーパーファブリック

重量
KZ-B31004 0.75kg
KZ-B31014 0.78kg

厚さ
8.5cm

抜群の軽さと通気性、活動的な方にもお勧めです

- フォームに設けた多数の通気孔が、軽量化とともに高い通気性を実現。熱や湿気を逃がします。
- 骨盤部に設けられたオプティ・ウェル(窪み)が姿勢の安定と体圧分散をサポートします。



レンタル価格	3,500円/月
ご利用負担額 (1割)	350円/月
ご利用負担額 (2割)	700円/月
ご利用負担額 (3割)	1,050円/月

エア+ウレタン

スタークッション・ステイビル ラックヘルスケア



サイズ	商品コード	TAISコード
40cm幅	762200	00245-000224
45cm幅	762205	00245-000224

- サイズ: 奥行39cm
- 材質(中身): 特殊ウレタンフォーム

ワイド 45cm

重量
40cm幅 約1.6kg
45cm幅 約1.7kg

厚さ
7.5cm

エアとウレタンの
素敵な出逢い

エアの長所は優れた体圧分散性。ウレタンの長所は安定性。それぞれの長所がひとつになりました。

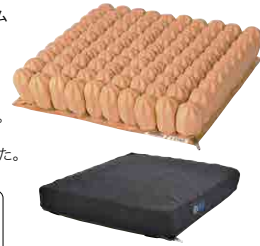

スタークッション
商品説明動画(LP)



レンタル価格	6,000円/月
ご利用負担額 (1割)	600円/月
ご利用負担額 (2割)	1,200円/月
ご利用負担額 (3割)	1,800円/月

ロークッション ロータイプもご用意しております。

エア+フォーム

リフレックス

ユーキ・トレーディング



重量	厚さ
40cm幅 0.7kg	7.5cm
45cm幅 0.8kg	

サイズ	商品コード	TAISコード
40cm幅	762065	00468-000034
45cm幅	762185	00468-000052

- サイズ: 奥行40cm
- 材質(中身): ポリウレタン・ウレタンフォーム

ワイド 45cm



レンタル価格	2,000円/月
ご利用負担額 (1割)	200円/月
ご利用負担額 (2割)	400円/月
ご利用負担額 (3割)	600円/月

レンタル価格	3,000円/月
ご利用負担額 (1割)	300円/月
ご利用負担額 (2割)	600円/月
ご利用負担額 (3割)	900円/月

エア+フォーム

ストレータス

ユーキ・トレーディング

ワイド 45cm

サイズ	商品コード	TAISコード	厚さ
40cm幅	762060	00468-000002	7.5cm
45cm幅	762190	00468-000053	

- 重量: 40cm幅 / 0.7kg、45cm幅 / 0.8kg
- サイズ: 奥行40cm
- 材質(中身): ポリウレタン・ウレタンフォーム

メリディアン

ユーキ・トレーディング

サイズ	商品コード	TAISコード	厚さ
40cm幅	762120	00468-000031	10cm
45cm幅	762195	00468-000054	

- 重量: 40cm幅 / 0.85kg、45cm幅 / 1kg
- サイズ: 奥行40cm
- 材質(中身): ポリウレタン・ウレタンフォーム

フォーム

カリ HR レギュラー PHK01-GR1-4040 加地

商品コード	TAISコード
762110	00540-000037

- サイズ: 幅40×奥行40cm
- 材質(中身): ウレタンフォーム



厚さ	重量
6cm	0.5kg

レンタル価格	1,000円/月
ご利用負担額 (1割)	100円/月
ご利用負担額 (2割)	200円/月
ご利用負担額 (3割)	300円/月

サービスコード (スロープ) 介護給付:171008 / 予防給付:671008

スロープ

ダンスロープミニ

ダンロップホームプロダクツ

小さな段差による“つまずき”を防止
安定性とメンテナンス性に優れたスロープです

高さ	型式	商品コード	TAISコード	有効幅	奥行
6.0cm	R-7660M	750175	00532-000047	62cm	20cm
5.5cm	R-7655M	750170	00532-000046	62cm	20cm
5.0cm	R-7650M	750130	00532-000045	62cm	20.6cm
4.5cm	R-7645M	750125	00532-000044	64cm	18.1cm
4.0cm	R-7640M	750120	00532-000043	66cm	16.1cm
3.5cm	R-7635M	750115	00532-000042	68cm	14.1cm
3.0cm	R-7630M	750110	00532-000041	65cm	12.1cm
2.5cm	R-7625M	750105	00532-000040	67cm	10.1cm
2.0cm	R-7620M	750100	00532-000039	69cm	8.1cm
1.5cm	R-7615M	750095	00532-000038	71cm	6.1cm
1.0cm	R-7610M	750090	00532-000037	73cm	4.1cm

- 全幅: 76cm ●勾配: 1.0~5.0cm / 14°、5.5cm / 15°、6.0cm / 16° ●耐重量: 120kg

Dun-Slope Mini

屋内・屋外
兼用

高さは1.0cmから6.0cmまで11段階
屋内から屋外までの
使用用途に合わせて
幅広く選べるスロープです

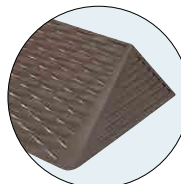

高さ	レンタル価格	ご利用負担額 (1割)	ご利用負担額 (2割)	ご利用負担額 (3割)
(3.5cm)	600円/月	60円/月	120円/月	180円/月
(3.0cm)	500円/月	50円/月	100円/月	150円/月
(2.5cm)	500円/月	50円/月	100円/月	150円/月
(2.0cm)	500円/月	50円/月	100円/月	150円/月
(1.5cm)	500円/月	50円/月	100円/月	150円/月
(1.0cm)	500円/月	50円/月	100円/月	150円/月

※介護保険上の利用者負担割合は所得に応じて異なります。

レッツボード

パラマウントベッド

商品名	型式	商品コード	TAISコード	長さ	高さ	折りたたみ時の高さ	重量
レッツボード280	KQ-3328	750165	00170-001196	280cm	6.3cm	10.6cm	17.5kg
レッツボード240	KQ-3324	750160	00170-001195	240cm	6.1cm	10.2cm	12.5kg
レッツボード200	KQ-3320	750155	00170-001194	200cm			10.5kg
レッツボード175	KQ-3317	750150	00170-001193	175cm	5.1cm	8.2cm	9kg
レッツボード150	KQ-3315	750145	00170-001192	150cm			7kg
レッツボード125	KQ-3312	750140	00170-001191	125cm			6kg
レッツボード100	KQ-3310	750135	00170-001190	100cm			5kg

●総幅:68cm(有効幅65cm) ●耐重量:300kg ●材質:表面/FRP、芯材/発泡材、フチ部/アルミ・合成ゴム

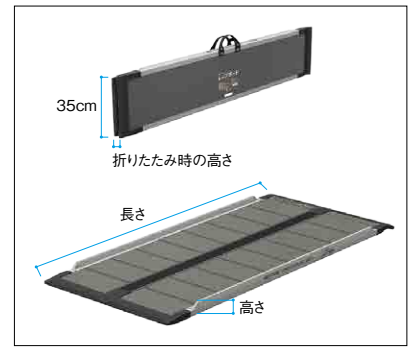

車いす用スロープ

レッツボード

車いすが通過できるように
段差を解消します
住宅環境にマッチしやすい
モノトーンカラー



- 軽量で丈夫、安心して通過でき、持ち運びも簡単です
- 使用する場所に合わせて選べる7サイズのラインナップ
- コンパクトサイズ(総幅68cm、有効幅65cm)で、折りたたんで持ち運べます

<200cm>

レンタル価格	7,000 円/月
(1割)	
ご利用負担額	700 円/月
(2割)	1,400 円/月
(3割)	2,100 円/月

<175cm>

レンタル価格	6,000 円/月
(1割)	
ご利用負担額	600 円/月
(2割)	1,200 円/月
(3割)	1,800 円/月

<150cm>

レンタル価格	5,600 円/月
(1割)	
ご利用負担額	560 円/月
(2割)	1,120 円/月
(3割)	1,680 円/月

<280cm>

レンタル価格	10,000 円/月
(1割)	
ご利用負担額	1,000 円/月
(2割)	2,000 円/月
(3割)	3,000 円/月

<240cm>

レンタル価格	8,800 円/月
(1割)	
ご利用負担額	880 円/月
(2割)	1,760 円/月
(3割)	2,640 円/月

<125cm>

レンタル価格	5,000 円/月
(1割)	
ご利用負担額	500 円/月
(2割)	1,000 円/月
(3割)	1,500 円/月

<100cm>

レンタル価格	4,600 円/月
(1割)	
ご利用負担額	460 円/月
(2割)	920 円/月
(3割)	1,380 円/月

●レッツボード/段差の目安表

使用状況	型式		KQ-3310	KQ-3312	KQ-3315	KQ-3317	KQ-3320	KQ-3324	KQ-3328
	スロープの長さ/cm	段差/cm	100	125	150	175	200	240	280
自力走行	5°	段差/cm	9	11	13	15	17	21	24
介助者必要	10°	段差/cm	17	22	26	30	35	42	49
最大	14°	段差/cm	24	30	36	43	49	59	69

ケアスロープ

ケアメディックス

サイズ	重量	型式	商品コード	TAISコード
285cm	約15kg	CS-285C	749060	00093-000038
240cm	約12kg	CS-240C	749050	00093-000021
200cm	約10kg	CS-200	749040	00093-000020
175cm	約9kg	CS-175	749030	00093-000019
150cm	約8kg	CS-150	749020	00093-000018
120cm	約6kg	CS-120	749010	00093-000017
100cm	約5kg	CS-100	749000	00093-000016

●幅:70cm ●耐重量:300kg

<285cm>

レンタル価格	11,200 円/月
(1割)	
ご利用負担額	1,120 円/月
(2割)	2,240 円/月
(3割)	3,360 円/月

<240cm>

レンタル価格	9,160 円/月
(1割)	
ご利用負担額	916 円/月
(2割)	1,832 円/月
(3割)	2,748 円/月

<200cm>

レンタル価格	7,120 円/月
(1割)	
ご利用負担額	712 円/月
(2割)	1,424 円/月
(3割)	2,136 円/月



<175cm>

レンタル価格	6,620 円/月
(1割)	
ご利用負担額	662 円/月
(2割)	1,324 円/月
(3割)	1,986 円/月

<150cm>

レンタル価格	6,100 円/月
(1割)	
ご利用負担額	610 円/月
(2割)	1,220 円/月
(3割)	1,830 円/月

<120cm>

レンタル価格	5,600 円/月
(1割)	
ご利用負担額	560 円/月
(2割)	1,120 円/月
(3割)	1,680 円/月

<100cm>

レンタル価格	5,080 円/月
(1割)	
ご利用負担額	508 円/月
(2割)	1,016 円/月
(3割)	1,524 円/月

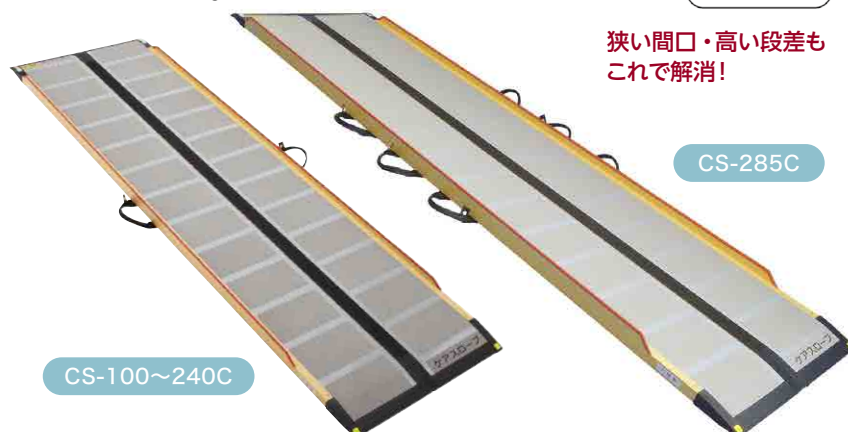

狭い間口・高い段差も
これで解消!

CS-285C

CS-100~240C

最小回転で
乗り入れ可能

下部の脱輪防止エッジをカットすることで車いすのフットサポートがエッジに当たることなく、最小回転で乗り入れが可能です。



ダンスロープエアー 2

ダンロップホームプロダクツ

軽くて持ち運びやすく、狭い間口にも対応

- 業界最軽量クラス
- 様々な間口に対応 (有効幅 69cm)
- 乗り上げ時の衝撃を低減



サイズ	重量	型式	商品コード	TAISコード
285cm	約 11.5kg	R-285Z	750220	00532-000048
255cm	約 10.5kg	R-255Z	750215	00532-000049
230cm	約 9.6kg	R-230Z	750210	00532-000050
205cm	約 8.5kg	R-205Z	750205	00532-000051
165cm	約 7kg	R-165Z	750200	00532-000052
125cm	約 5.7kg	R-125Z	750195	00532-000053
85cm	約 4.3kg	R-85Z	750190	00532-000054

● 幅: 285・255・230・85cm / 69.6cm、205・165・125cm / 69.4cm
● 耐重量: 300kg



安全性の確保

側壁で脱輪を軽減。保護用ゴムの採用で折りたたみ時に懸念される指詰めによる怪我の危険性を軽減。



<285cm>

レンタル価格	15,000 円/月
ご利用負担額 (1割)	1,500 円/月
ご利用負担額 (2割)	3,000 円/月
ご利用負担額 (3割)	4,500 円/月

<255cm>

レンタル価格	14,000 円/月
ご利用負担額 (1割)	1,400 円/月
ご利用負担額 (2割)	2,800 円/月
ご利用負担額 (3割)	4,200 円/月

<230cm>

レンタル価格	12,000 円/月
ご利用負担額 (1割)	1,200 円/月
ご利用負担額 (2割)	2,400 円/月
ご利用負担額 (3割)	3,600 円/月

<205cm>

レンタル価格	11,000 円/月
ご利用負担額 (1割)	1,100 円/月
ご利用負担額 (2割)	2,200 円/月
ご利用負担額 (3割)	3,300 円/月

<165cm>

レンタル価格	9,000 円/月
ご利用負担額 (1割)	900 円/月
ご利用負担額 (2割)	1,800 円/月
ご利用負担額 (3割)	2,700 円/月

<125cm>

レンタル価格	7,000 円/月
ご利用負担額 (1割)	700 円/月
ご利用負担額 (2割)	1,400 円/月
ご利用負担額 (3割)	2,100 円/月

<85cm>

レンタル価格	5,400 円/月
ご利用負担額 (1割)	540 円/月
ご利用負担額 (2割)	1,080 円/月
ご利用負担額 (3割)	1,620 円/月

ダンスロープエアー

ダンロップホームプロダクツ

高品質・高性能カーボン繊維を採用し、業界最軽量クラス!

- 全サイズ71cm以下の幅とし、今まで設置不可能だった間口に対応します。また、使用時にハンドル部分が邪魔になりません。
- 高さ3cmのエッジで脱輪を軽減します。



サイズ	重量	型式	商品コード	TAISコード
285cm	約 11kg	R-285A	748270	00532-000029
245cm	約 10kg	R-245A	748260	00532-000030
200cm	約 8kg	R-200A	748250	00532-000023
175cm	約 7kg	R-175A	748240	00532-000024
150cm	約 6kg	R-150A	748230	00532-000025
120cm	約 5kg	R-120A	748220	00532-000026
100cm	約 4.5kg	R-100A	748210	00532-000027
65cm	約 3.5kg	R-65A	748200	00532-000028

● 幅: 285・245cm / 71cm、200cm以下 / 70.4cm ● 耐重量: 300kg

<285cm>

レンタル価格	10,180 円/月
ご利用負担額 (1割)	1,018 円/月
ご利用負担額 (2割)	2,036 円/月
ご利用負担額 (3割)	3,054 円/月

在庫限定

<245cm>

レンタル価格	8,740 円/月
ご利用負担額 (1割)	874 円/月
ご利用負担額 (2割)	1,748 円/月
ご利用負担額 (3割)	2,622 円/月

在庫限定

<200cm>

レンタル価格	7,940 円/月
ご利用負担額 (1割)	794 円/月
ご利用負担額 (2割)	1,588 円/月
ご利用負担額 (3割)	2,382 円/月

在庫限定

<175cm>

レンタル価格	6,920 円/月
ご利用負担額 (1割)	692 円/月
ご利用負担額 (2割)	1,384 円/月
ご利用負担額 (3割)	2,076 円/月

在庫限定

<150cm>

レンタル価格	6,500 円/月
ご利用負担額 (1割)	650 円/月
ご利用負担額 (2割)	1,300 円/月
ご利用負担額 (3割)	1,950 円/月

在庫限定

<120cm>

レンタル価格	6,100 円/月
ご利用負担額 (1割)	610 円/月
ご利用負担額 (2割)	1,220 円/月
ご利用負担額 (3割)	1,830 円/月

在庫限定

<100cm>

レンタル価格	5,500 円/月
ご利用負担額 (1割)	550 円/月
ご利用負担額 (2割)	1,100 円/月
ご利用負担額 (3割)	1,650 円/月

在庫限定

<65cm>

レンタル価格	4,500 円/月
ご利用負担額 (1割)	450 円/月
ご利用負担額 (2割)	900 円/月
ご利用負担額 (3割)	1,350 円/月

在庫限定



※JIS認証マークが貼付されていない製品は認証前生産品ですが、JISに準拠して生産しております。

●スロープ / 段差の目安表

使用状況	型式	R-65A	R-85Z	R-100A CS-100	R-120A CS-120	R-125Z	R-150A CS-150	R-165Z	R-175A CS-175
	スロープの長さ / cm		65	85	100	120	125	150	165
自力走行	5° 段差 / cm	5	6	8	10	10	13	13	15
介助者必要	10° 段差 / cm	11	13	17	20	20	26	26	30
最大	14° 段差 / cm	15	20	23	28	30	35	40	41

使用状況	型式	R-200A CS-200	R-205Z	R-230Z	CS-240C	R-245A	R-255Z	R-285A R-285Z	CS-285C
	スロープの長さ / cm		200	205	230	240	245	255	285
自力走行	5° 段差 / cm	17	16	18	20	20	20	23	24
介助者必要	10° 段差 / cm	34	33	37	41	40	41	46	49
最大	14° 段差 / cm	48	50	56	57	60	62	70	68

※介護保険上の利用者負担割合は所得に応じて異なります。

特殊舞台

特殊舞台用器具

床ずれ防止用具

体位変換器

徘徊感知機器

手すり

歩行補助つえ

歩行器

車いす

車いす付属品

スロープ

移動用リフト

鳥糞掃除装置

購入品(入浴)

購入品(排泄)

移動用リフトの選び方

移乗＝乗り移り動作は、そのものが目的ではなく、その後の生活（トイレ・お風呂・お出かけ等）のための手段です。ヒヤヒヤどきどきの動作では、危険で長続きしません。本人の安全性と介護者の負担を軽減することを常に心がけましょう。

独立宣言 スマート DSSM コムラ製作所

商品コード	TAISコード
736120	00088-000024

- サイズ：幅51×高さ65.5×奥行76cm
- 重量：29kg
- 耐荷重：80kg
- ストローク：49cm
- 座面高さ：9～58cm
- 昇降速度：17mm/sec

コンパクトだから
圧迫感のない
独立宣言

「腰・ひざに負担をかけずに
立ち座りしたい…」
そんな望みをかなえます



レンタル価格	10,000 円/月
(1割)	1,000 円/月
ご利用負担額	2,000 円/月
(3割)	3,000 円/月

独立宣言エコライト、
独立宣言ツイストも
ご用意しております。

独立宣言暖らん DSDAR コムラ製作所

商品コード	TAISコード
990576	00088-000021

- サイズ：幅58～64×高さ97.5×奥行99.5～116cm
- 重量：58kg
- 耐荷重：80kg
- ストローク：41cm
- ストローク（前後）：16.5cm
- 座面高さ：16～57cm
- 昇降速度：13mm/sec

リクライニング

- リクライニング角度：
95～120°



レンタル価格	18,320 円/月
(1割)	1,832 円/月
ご利用負担額	3,664 円/月
(3割)	5,496 円/月

独立宣言 リクライニング DSREC コムラ製作所

商品コード	TAISコード
736075	00088-000015

- サイズ：高さ95.5×幅66×奥行101.5cm
- 重量：45kg
- 耐荷重：100kg
- ストローク：41.5cm
- 座面高さ：16～57.5cm
- 昇降速度：16mm/sec

リクライニング

- リクライニング角度：
30°（105°～135°）



レンタル価格	17,300 円/月
(1割)	1,730 円/月
ご利用負担額	3,460 円/月
(3割)	5,190 円/月

バスリフト EWB101S（予備バッテリー付）／バスリフト アームレスト乗越えキット付 EWBS101RR-1 TOTO

型式	商品コード	TAISコード
EWB101S	738000	00187-000111

簡単に取り外せるので、
ご家族の入浴時の
ジャマになりません

〈バスリフト アームレスト乗越えキット付〉

型式	TAISコード	セット内容
EWBS101RR-1	00187-000223	バスリフト本体 738000 + アームレスト乗越えキット 738002

アームレスト乗越えキット
商品コード 738002

- サイズ：全幅64.5～76×全高15×奥行57.5cm
- 重量：20kg ●耐荷重：35～100kg
- 昇降速度（※100kgf負荷時）
上昇：12mm/sec 下降：20mm/sec

EWBP100Sもご用意しております。

※地域によっては対応ができない場合もございます。



※お一人での使用はできません。
必ず介助者がついて使用してください。

型式	商品コード	TAISコード
EWBS101RR-1	738002	00187-000223

〈バスリフト〉

レンタル価格	11,200 円/月
(1割)	1,120 円/月
ご利用負担額	2,240 円/月
(3割)	3,360 円/月

〈バスリフトアームレスト乗越えキット付〉

レンタル価格	12,220 円/月
(1割)	1,222 円/月
ご利用負担額	2,444 円/月
(3割)	3,666 円/月

※バスリフト本体+アームレスト乗越えキット

移乗サポートロボット Hug（ハグ） FUJI

商品名	型式	商品コード	TAISコード	重量
Hug L1	L1-01	810785	01666-000002	30kg
Hug T1	T1-02	810786	01666-000003	35kg

- サイズ：L1-01 / 全長88×全幅55×全高85～120cm
T1-02 / 全長95×全幅62×全高88～135cm
- 最大使用者体重：100kg
- ＜バッテリー＞
- 型式：鉛蓄電池
- 定格電圧：DC24V
- 充電時間：8時間
- 最大使用回数：100回（使用環境による）

〈L1-01〉

レンタル価格	25,000 円/月
(1割)	2,500 円/月
ご利用負担額	5,000 円/月
(3割)	7,500 円/月

非課税

〈T1-02〉

レンタル価格	56,000 円/月
(1割)	5,600 円/月
ご利用負担額	11,200 円/月
(3割)	16,800 円/月

非課税



L1-01



T1-02

POINT 1

準備・操作が簡単
スリングシート不要で
使いたいときにサッと準備ができます
どなたでも簡単操作

POINT 2

安心・安全
安定した姿勢保持を実現
100kgの方まで軽々移乗



移乗サポートロボット ハグ

Hug L1
商品説明動画 (LP)



Hug T1
商品説明動画 (LP)



ハグらくら簡単操作

- ①ハグに
寄りかかる
- ②上体を
起こす
- ③便座に
座る

ミニリフト 125 (低床タイプ) KZ-A69710 パラマウントベッド

A B C D E

座位からの立ち上がりを補助する小型リフトです

商品コード	TAISコード
734130	00170-000891

- サイズ: 全長95×全幅51.5~83.5cm
リフトアーム高さ90~139.5cm
- 重量: 43kg
- 耐荷重: 125kg

レンタル価格 **15,260** 円/月
 (1割) **1,526** 円/月
 ご利用負担額 (2割) **3,052** 円/月
 (3割) **4,578** 円/月 非課税

※ミニリフトスリングR、ミニリフトシートスリングRはリフトとセットで購入する場合に限り、1枚だけ非課税となります。

背中を支えるベルトです

背中から腰までを支えるベルトです

ミニリフトスリング R M ミニリフトシートスリング R M **介護保険対応 購入**

商品名	型式	商品コード	TAISコード	希望小売価格
ミニリフトスリング R M	KZ-A72913	208665	00170-000860	63,000円 (税別)
ミニリフトシートスリング R M	KZ-A72922	206766	00170-000861	74,000円 (税別)

●胴回りサイズ: ミニリフトスリング R M / 104cm、ミニリフトシートスリング R M / 94cm

ふくらはぎを押さえ、足がずれることを防ぎます

商品名	型式	商品コード	希望小売価格
カーブストラップ	KZ-A72930	206767	10,000円 (税別)

床走行式電動介護リフト KQ-781 パラマウントベッド

A B C D E

商品コード	TAISコード
734005	00170-000695

- サイズ: 全幅65~106×全高131~205×奥行130cm
- 重量: 38kg
- 耐荷重: 205kg

設置工事が不要な床走行式
剛性が高く揺れの少ない
アルミフレーム製

レンタル価格 **15,260** 円/月
 (1割) **1,526** 円/月
 ご利用負担額 (2割) **3,052** 円/月
 (3割) **4,578** 円/月 非課税

用途に合わせてお選びいただけます。
※スリングシートは、購入品となります。

介護保険対応 購入

商品名	型式	商品コード	希望小売価格
①スリングシート ベーシック R M	KZ-A71003	203790	36,000円 (税別)
②スリングシート ローバック R M	KZ-A71303	203787	31,000円 (税別)
③スリングシート ハイバック R 入浴用 M	KZ-A71223	204033	39,000円 (税別)

●適合体重: ベーシック R M・ローバック R M / 45~80kg、ハイバック R 入浴用 M / 50~90kg

RiseAtlas (ライズ・アトラス) パラマウントベッド

ご使用環境に合わせて、2つのかたちからお選びいただけます。

Atlas Line / アトラスライン (直線レールタイプ)

垂直昇降と横移動のシンプルな動きなので、初めての方でも容易に操作が行えます

商品コード	TAISコード
810608	01540-000001

- サイズ: 幅200~400×奥行100×高さ231.5cm
- 重量: 38~48kg
- 最大吊上体重: 138kg
- ※工事費・諸経費が別途かかります。

製造元: HandiCareAB
輸入元: パラマウントベッド

レンタル価格 **18,000** 円/月
 (1割) **1,800** 円/月
 ご利用負担額 (2割) **3,600** 円/月
 (3割) **5,400** 円/月 非課税

RiseAtlas **問い合わせ商品**

Atlas Cross / アトラスクロス (面移動タイプ)

ラインよりも移動範囲が広く、4本の支柱内であれば縦横無尽に移動が可能です

商品コード	TAISコード
810609	01540-000002

- サイズ: 幅200~400×奥行200~400×高さ227.5cm
- 重量: 74~115kg ●最大吊上体重: 138kg
- ※工事費・諸経費が別途かかります。

製造元: HandiCareAB
輸入元: パラマウントベッド

レンタル価格 **80,000** 円/月
 (1割) **8,000** 円/月
 ご利用負担額 (2割) **16,000** 円/月
 (3割) **24,000** 円/月 非課税

スリングシート: 各種をご用意しております。(購入商品) ※PCS販売カタログをご覧ください。

ご発注時には、在庫/納期のお問い合わせをお願いいたします。

リターン KZ-A69049 パラマウントベッド

A B C D E

商品コード	TAISコード
734120	00170-000599

- 移乗するときの安定性を高めるブレーキ付き
- 利用者に合わせて位置調節ができるひざパッド
- 利用者を誘導しやすい足形マーク付き

※リターンベルト (P.32掲載) を併用すると立位保持が可能です。

レンタル価格 **8,140** 円/月
 (1割) **814** 円/月
 ご利用負担額 (2割) **1,628** 円/月
 (3割) **2,442** 円/月

車いすやトイレへの移乗、短い距離の移動が可能です

※介護保険上の利用者負担割合は所得に応じて異なります。

介護リフト

サービスコード (移動用リフト) 介護給付:171012 / 予防給付:671012

つるべ F2Rセット

モーター



脱衣室から浴室へ…トイレでも

脱衣室から浴室へ移動するときは、2関節タイプがお勧めです。狭い入り口からの出入りがとてもスムーズで、トイレでも使用可能。



商品コード	TAISコード
734060	00229-000016

- サイズ: 支柱高さ185~240cm
- 耐荷重: 100kg

レンタル価格	40,000 円/月
(1割)	4,000 円/月
ご利用負担額	8,000 円/月
(3割)	12,000 円/月

非課税

つるべF1セットもご用意しております。

※画像は、安楽キャリーBタイプ(分離型)を使用した場合です。

つるべ Bセット

モーター



ベッドからの移乗に

アームが360度回転するため、広い範囲で使用できます。組み立てもとても簡単です。



商品コード	TAISコード
734055	00229-000005

- サイズ: 支柱高さ155×アーム最上端高さ205cm
- 耐荷重: 100kg

レンタル価格	18,000 円/月
(1割)	1,800 円/月
ご利用負担額	3,600 円/月
(3割)	5,400 円/月

非課税



エヴァ ハーフ

耐荷重: 140kg



中タイプ 中EVE210
目安身長 →150~190cm くらい



小タイプ 小EVE220
目安身長 →135~150cm くらい

介護保険対応 購入

型式	商品コード	希望小売価格
中サイズ EVE210	990648-10	39,000円 (税抜)
小サイズ EVE220	990648-20	39,000円 (税抜)

※吊り具 (スリングシート) は、購入品となります。



パオ ハーフ PAO100

耐荷重: 140kg、ベッド用: 70×100cm

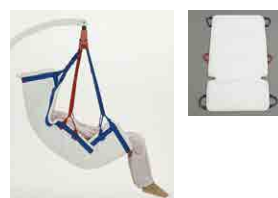

パオ フル PAO120

耐荷重: 140kg、ベッド用: 70×130cm

介護保険対応 購入

型式	商品コード	希望小売価格
パオ ハーフ PAO100	990555	43,000円 (税抜)
パオ フル PAO120	990554	53,000円 (税抜)

※吊り具 (スリングシート) は、購入品となります。

※ベッドの機種によっては取付けできない場合がありますので、お問い合わせください。

つるべ G2Rセット

モーター



本柱やRC壁に取付け可能です
主に玄関や居室で使用し、狭い場所からの移動に便利です



商品コード	TAISコード
734085	00229-000017

- 耐荷重: 100kg
- サイズ: ベース高さ68.5×幅9cm 回転部20cm
- 重量: 18.8kg

レンタル価格	40,000 円/月
(1割)	4,000 円/月
ご利用負担額	8,000 円/月
(3割)	12,000 円/月

非課税

※地域によっては対応ができない場合もございます。

つるべ G1セットもご用意しております。

つるべ U2Rセット

モーター



縁側、テラス、玄関などで使用します
床にアンカーボルトで固定します
柱や壁の無い所で使用します



商品コード	TAISコード
734095	00229-000019

- 耐荷重: 100kg
- サイズ: ベース35×35cm 回転部30、40cm 柱高110、135、160cm
- 重量: 40.4kg

レンタル価格	45,000 円/月
(1割)	4,500 円/月
ご利用負担額	9,000 円/月
(3割)	13,500 円/月

非課税

※地域によっては対応ができない場合もございます。

つるべ U1セットもご用意しております。

専用オプション

G1・G2R・U1・U2R専用



車いす用 ツルベルトセット

商品コード	希望小売価格
206442	21,000円 (税抜)

車いすごと移動できます

ラダータイプツルベルト4本と車いす用具4組がセットです。

※設置の可否については、つるべF1、F2Rセット同様、採寸図と写真データが必要になります。貸与の可否については、お住まいの市区町村にご確認ください。

※介護保険上の利用者負担割合は所得に応じて異なります。

車いす用電動昇降機 UD-320CS

いうら

商品コード 740080 TAISコード 00084-000093

- サイズ：全長145.5×全幅93×全高111.5～172cm
- 材質：スチール・ステンレス・アルミ合金
- 昇降範囲：5.5～65cm
- 重量：75kg
- 耐荷重：150kg
- コード長さ：4m



A B C D E

設置面積(目安)
全幅**93**cm以上
全長**224.5**cm以上
定員 **1**名

直進乗り込み
タイプ

レンタル価格 **18,000** 円/月
ご利用負担額 (1割) **1,800** 円/月
(2割) **3,600** 円/月
(3割) **5,400** 円/月

車いす用電動昇降機 UD-320CL

いうら

商品コード 740085 TAISコード 00084-000094

- サイズ：全長126×全幅129×全高111.5～172cm
- 材質：スチール・ステンレス・アルミ合金
- 昇降範囲：5.5～65cm
- 重量：79kg
- 耐荷重：150kg
- コード長さ：4m



A B C D E

設置面積(目安)
全幅**204**cm以上
全長**130**cm以上
定員 **1**名

L字乗り込み
タイプ

レンタル価格 **22,000** 円/月
ご利用負担額 (1割) **2,200** 円/月
(2割) **4,400** 円/月
(3割) **6,600** 円/月

テクノリフター TDK045SS

新光産業

商品コード 810623 TAISコード 00447-000012

最小高さ
55mm



最大高さ
470mm



レンタル価格 **25,460** 円/月
ご利用負担額 (1割) **2,546** 円/月
(2割) **5,092** 円/月
(3割) **7,638** 円/月

※床面が土のみの場合は設置できません。

テクノリフター TDK065SS

新光産業

商品コード 810624 TAISコード 00447-000013

最小高さ
55mm

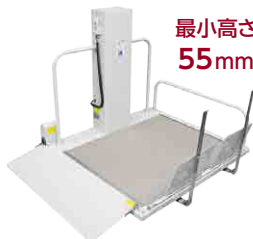

最大高さ
670mm



レンタル価格 **27,500** 円/月
ご利用負担額 (1割) **2,750** 円/月
(2割) **5,500** 円/月
(3割) **8,250** 円/月

※床面が土のみの場合は設置できません。

テクノリフター TDK085SS

新光産業

商品コード 810625 TAISコード 00447-000019

最小高さ
60mm



最大高さ
850mm



レンタル価格 **33,600** 円/月
ご利用負担額 (1割) **3,360** 円/月
(2割) **6,720** 円/月
(3割) **10,080** 円/月

※床面が土のみの場合は設置できません。

テクノリフター TDK100SS

新光産業

商品コード 810626 TAISコード 00447-000014

最小高さ
65mm



最大高さ
1,065mm



レンタル価格 **48,880** 円/月
ご利用負担額 (1割) **4,888** 円/月
(2割) **9,776** 円/月
(3割) **14,664** 円/月

※床面が土のみの場合は設置できません。

仕様	機種	揚程 (mm)	最小高さ (mm)	最大積載量 (kg)	本体重量 (kg)	テーブル寸法 W(mm)×D(mm)	駆動式	電源
	TDK045SS	470	55	定員1名 180	90	930×1,000	電動・チェーンピニオン	
TDK065SS	670	55	115		1,100×1,200	電動・チェーンピニオン		
TDK085SS	850	60	78		1,150×1,200	電動・チェーンピニオン		
TDK100SS	1,065	65	155		1,150×1,200	電動・チェーン巻上		

※ TDK100についてはリモン仕様です。

設置スペース	機種	直進型				L字型			
		屋内ブリッジ設定		屋内ブリッジ未設定		屋内ブリッジ設定		屋内ブリッジ未設定	
	全幅	全長	全幅	全長	全幅	全長	全幅	全長	
	TDK045SS	1,030	1,400	1,030	1,300	※ TDK045SSの設定なし			
	TDK065SS	1,200	1,620	1,200	1,530	1,270	1,550	1,190	1,550
	TDK085SS	1,260	1,650	1,260	1,560	1,350	1,575	1,240	1,575
	TDK100SS	1,210	1,650	1,210	1,540	1,310	1,550	1,190	1,550

設置環境に合わせ、乗込方法を自由設定。

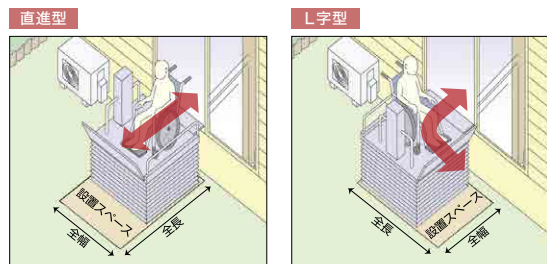

※環境により、設置スペースが異なる場合がございます。

※介護保険上の利用者負担割合は所得に応じて異なります。

特殊寝台

特殊寝台付属品

床ずれ防止用具

体位変換器

徘徊感知機器

手すり

歩行補助つえ

歩行器

車いす

車いす付属品

スロープ

移動用リフト

昇降器

昇降器

購入品(入浴)

購入品(排泄)

購入品(排泄)

スカットクリーン

バラマウントベッド

レシーバーをあてがい排尿すると、自動的に尿を吸引します
尿意があるがトイレへの移乗が困難な方、夜間転倒のリスクがある方、
し瓶をご利用の方で、し瓶を片づける手間を軽減したい方などにお勧めです

型式	商品コード	TAISコード
KW-65H	758400	00170-000707

- 寸法: 幅23.3×長さ37.8×高さ27.3cm
 - 重量: 5kg (尿タンクが空のとき)
- ※尿タンク・ブラシ入れは含みません。



本体
KW-65H



男性用セット
(本体+男性用レシーバーセット)



女性用セット
(本体+女性用レシーバーセット)

介護保険対応 レンタル

レンタル価格	9,660	円/月
(1割)	966	円/月
ご利用負担額 (2割)	1,932	円/月
(3割)	2,898	円/月

介護保険ご利用の場合はレシーバーセットは購入対象となります

男性用レシーバーセット
KW-65MRT

介護保険対応 購入

商品コード	TAISコード	希望小売価格
203630	00170-000708	16,000円 (税抜)



アタッチメントが
付属します。



尿タンク・ブラシ入れ
が付属します。



女性用レシーバーセット
KW-65WRT

介護保険対応 購入

商品コード	TAISコード	希望小売価格
203640	00170-000709	19,000円 (税抜)



ハンドルが付属
します。



尿タンク・ブラシ入れ
が付属します。



購入品【入浴】

マスカット NEW

DIPPER ホクメイ

介護保険対応 購入



タイプ	商品コード	メーカー品番	希望小売価格
① 滑り止めシートのみ	214964	MP1000-10	39,000円 (税抜)
② グリップ2個付(白)	214965	MP1200-10	39,500円 (税抜)
③ グリップ2個付(緑)	215350	MP1200-50	39,500円 (税抜)

- サイズ: 幅12.6×奥行18.4×高さ180~240mm、浴槽高さ25~65cm
- 取付可能な浴槽幅: 4~14cm ●ボール部(直径): 35φ
- 重量: 3.9kg ●耐荷重: 80kg

<材質>

- アルミバインド樹脂コート・ステンレス・エラストマー・ポリアセテート

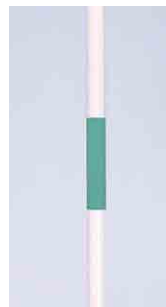

① 滑り止めシートのみ



② グリップ2個付(白)



③ グリップ2個付(緑)

お椀型浴槽



湾曲浴槽



外段差カーブ浴槽

ポイント

- ① エプロンを触ることなく、カーブ浴槽にも対応。
- ② 突っ張らない固定方式 (特殊固定シートで貼付)。
- ③ スリムでコンパクト。浴槽端寄せ可能。
- ④ 高い位置を支持することで、バランスが取りやすい。

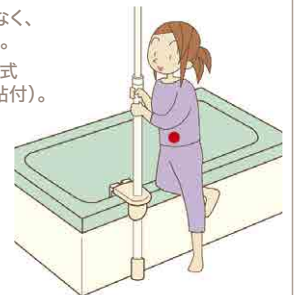

安寿 楽らく開閉シャワーベンチ

アロン化成

介護保険対応

購入

商品名	カラー	商品コード	メーカー品番	希望小売価格
S	レッド	213306	536-080	28,000円(税別)
	ブルー	213307	536-081	
	グリーン	213308	536-082	
U	レッド	213309	536-085	28,000円(税別)
	ブルー	213310	536-086	
	グリーン	213311	536-087	
Sフィット	レッド	213312	536-090	28,000円(税別)
	ブルー	213313	536-091	
	グリーン	213314	536-092	
NEW Sコンパクト	レッド	215203	536-094	28,000円(税別)
	ブルー	215204	536-095	
	グリーン	215205	536-096	
NEW CN	レッド	215206	536-097	24,000円(税別)
	ブルー	215207	536-098	
	グリーン	215208	536-099	

- サイズ：S・U / 幅51×奥行48～53×高さ71～83cm
Sフィット / 幅46×奥行48～53×高さ71～83cm
Sコンパクト・CN / 幅41×奥行45～49×高さ66～76cm
- 座面高：S・U・Sフィット / 36～48cm、Sコンパクト・CN / 33～43cm
- 折りたたみ幅：16cm(開閉ロック時)、22cm(開閉ロック解除時)
- 重量：S・U・Sフィット / 約5kg、Sコンパクト / 約4.5kg、CN / 約4kg
- 最大使用者体重：100kg

誰でも簡単、開閉シャワーベンチ

- 開くときは背もたれ上面を軽い力で押すだけでイスの状態にできます。楽らくアシストキャスターが開く動きをアシスト。
- たたむときは背もたれ背面の楽らくアシストレバーを引くだけ。握力の弱い高齢者の方、関節疾患の方でも楽に操作できます。
- 壁際にシャワーベンチを置いている場合でも無理なく開閉操作が行えます。



軽い力で
押すだけ

開く

楽らくアシストレバーを

引き上げるだけ

閉じる



楽らくアシストキャスター

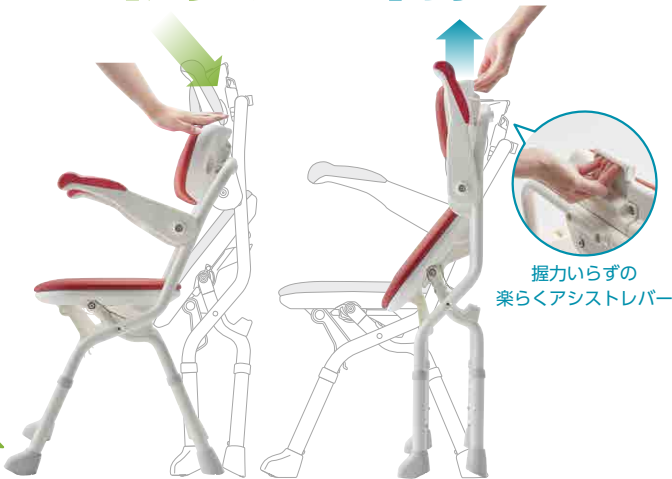

握力いらすの
楽らくアシストレバー



S



U



Sフィット

NEW

狭い浴室に
置ける
コンパクト
タイプ登場



Sコンパクト



CN

安寿 軽量浴槽台

アロン化成

介護保険対応

購入

タイプ	サイズ(高さ)cm	カラー	商品コード	メーカー品番	希望小売価格
ジャスト	12-20	レッド	213315	536-550	18,500円(税別)
		ブルー	213316	536-551	
		グリーン	213317	536-552	
	16-26	レッド	213318	536-555	18,500円(税別)
		ブルー	213319	536-556	
		グリーン	213320	536-557	
ジャストソフト	12-20	レッド	213321	536-560	19,500円(税別)
		ブルー	213322	536-561	
		グリーン	213323	536-562	
	16-26	レッド	213324	536-565	19,500円(税別)
		ブルー	213325	536-566	
		グリーン	213326	536-567	
ミニ	12-20	レッド	213327	536-570	18,500円(税別)
		ブルー	213328	536-571	
		グリーン	213329	536-572	
	16-26	レッド	213330	536-575	18,500円(税別)
		ブルー	213331	536-576	
		グリーン	213332	536-577	
ミニソフト	12-20	レッド	213333	536-580	19,500円(税別)
		ブルー	213334	536-581	
		グリーン	213335	536-582	
	16-26	レッド	213336	536-585	19,500円(税別)
		ブルー	213337	536-586	
		グリーン	213338	536-587	

- サイズ：ジャスト / 幅36×奥行33cm、ミニ / 幅33×奥行27cm
- 重量：ジャスト / 約2.3～2.6kg、ミニ / 約2.0～2.4kg
- 最大使用者体重：100kg



ジャスト



ジャストソフト



ミニ



ミニソフト

浴槽台※で最軽量クラス
2.0kg～

※自重で沈めるタイプ



楽に取り出せる
持ち手



水切れのよい貫通構造



防カビ加工によりかびの発生を抑えふき取るだけで増殖を抑えます。

防カビ性の試験はJISに準拠し、抗菌製品技術協議会(SIAA)の試験方法の結果に基づいて判定されます。
※防カビ加工は、かびを死滅させるものではありません。使用条件によってはかびが発生することがあります。

※介護保険上の利用者負担割合は所得に応じて異なります。

特殊寝台

特殊寝台付属品

床ずれ防止用具

体位変換器

徘徊感知機器

手すり

歩行補助具

歩行器

車いす

車いす付属品

スロープ

移動用リフト

鳥糞掃除装置

購入品【入浴】

購入品【入浴】

購入品【入浴】

購入品【入浴】

購入品【入浴】

安寿 折りたたみシャワーベンチ

アロン化成

商品名	カラー	商品コード	メーカー品番	希望小売価格
FS	レッド	240295	536-050	27,000円(税別)
	ブルー	240296	536-051	
	グリーン	240297	536-052	
FSフィット	レッド	240298	536-056	27,000円(税別)
	ブルー	240299	536-057	
	グリーン	240300	536-058	

- サイズ: FS / 幅51×奥行40~48×高さ67~77cm
FSフィット / 幅46×奥行38~46×高さ65~75cm
- 座面高: 33~43cm ●折りたたみ幅: 15cm
- 重量: 約4kg ●最大使用者体重: 100kg

介護保険対応 購入

最薄クラス、
折りたたみ幅15cm



安寿 コンパクト折りたたみシャワーベンチ

アロン化成

商品名	カラー	商品コード	メーカー品番	希望小売価格
IC背付きタイプ	レッド	220020	536-362	20,000円(税別)
	ブルー	220022	536-360	
	グリーン	208512	536-366	
IC骨盤サポートタイプ	レッド	240302	536-382	20,000円(税別)
	ブルー	240301	536-380	
	グリーン	240303	536-386	

- サイズ: IC背付きタイプ / 幅41×奥行40~53×高さ57~67cm
IC骨盤サポートタイプ / 幅41×奥行40~53×高さ43~53cm
- 座面高: 32~42cm ●折りたたみ幅: 29cm
- 重量: 約3kg ●最大使用者体重: 100kg

介護保険対応 購入

片手で簡単に折りたためます



安寿 折りたたみシャワーベンチ

アロン化成

商品名	カラー	商品コード	メーカー品番	希望小売価格
HPフィット	レッド	241374	536-070	36,000円(税別)
	ブルー	207524	536-071	

- サイズ: 幅46×奥行45~53×高さ64~74cm
- 座面高: 33~43cm ●折りたたみ幅: 19cm ●重量: 約4.1kg
- 最大使用者体重: 100kg

介護保険対応 購入

座ったまま
お尻が洗えて安心!



安寿 折りたたみシャワーベンチ

アロン化成

商品名	カラー	商品コード	メーカー品番	希望小売価格
ISフィット	レッド	220001	536-105	24,000円(税別)
	ブルー	220003	536-106	
	グリーン	240348	536-108	

- サイズ: 幅46×奥行41~47.5×高さ59.5~69.5cm ●座面高: 32~42cm
- 折りたたみ幅: 27cm ●重量: 約4kg ●最大使用者体重: 100kg

介護保険対応 購入



安寿 折りたたみシャワーベンチ

アロン化成

商品名	カラー	商品コード	メーカー品番	希望小売価格
ISフィット 骨盤サポートタイプ	レッド	220004	536-115	24,000円(税別)
	ブルー	220006	536-116	
	グリーン	206906	536-118	

- サイズ: 幅46×奥行41~47.5×高さ52~62cm
- 座面高: 32~42cm ●折りたたみ幅: 29cm
- 重量: 約4kg ●最大使用者体重: 100kg

介護保険対応 購入

円背症状の方に最適な
シャワーベンチ



安寿 折りたたみシャワーベンチ

アロン化成

商品名	カラー	商品コード	メーカー品番	希望小売価格
FC背付きタイプ	レッド	240349	536-059	22,000円(税別)
	ブルー	240347	536-060	
	グリーン	240350	536-061	

- サイズ: 幅40×奥行38~46×高さ63~73cm ●座面高: 33~43cm
- 折りたたみ幅: 15cm ●重量: 約4kg
- 最大使用者体重: 100kg

介護保険対応 購入

最薄で最もコンパクトな
折りたたみシャワーベンチ



安寿 ステンレス製浴槽台 “あしぴた” シリーズ アロン化成

タイプ	サイズ(高さ)	カラー	商品コード	メーカー品番	希望小売価格
標準	12-15	レッド	240315	536-442	18,000円(税抜)
		ブルー	240316	536-443	
	15-20	レッド	240162	536-444	
		ブルー	240317	536-445	
	17.5-25	レッド	240163	536-448	
		ブルー	240318	536-449	
標準ソフト	12-15	レッド	240319	536-452	19,000円(税抜)
	15-20	レッド	240166	536-454	
	17.5-25	レッド	240320	536-458	
ジャスト	12-15	レッド	240321	536-492	18,000円(税抜)
		ブルー	240322	536-493	
	15-20	レッド	240323	536-494	
		ブルー	240324	536-495	
	17.5-25	レッド	240325	536-496	
		ブルー	240326	536-497	
ジャストソフト	12-15	レッド	240327	536-501	19,000円(税抜)
	15-20	レッド	240328	536-502	
	17.5-25	レッド	240329	536-503	
	20-30	レッド	240330	536-504	

- サイズ：標準／幅41.5×奥行34cm、ジャスト／幅36×奥行34cm
- 重量：標準／約2.8～3.6kg、ジャスト／約2.4～3.2kg
- 最大使用者体重：100kg
- ※ソフトタイプのブルーはありません。



介護保険対応 購入



安寿 ユニットバス対応浴槽手すり アロン化成

型式	カラー	商品コード	メーカー品番	希望小売価格
UST-130UB	レッド	210752	536-630	30,000円(税抜)
	ブルー	210753	536-631	
	グリーン	210754	536-632	

- サイズ：幅21×奥行30.5～36.5×高さ49.5～80.5cm
- 重量：4.5kg
- 取り付け可能な浴槽縁幅：4.5～13cm
- 手すり高さ：浴槽上縁から11～20cm(4段階)
- 最大使用者体重：80kg



介護保険対応 購入

洗い場を広く使える！
安心のユニットバス対応浴槽手すり！

- エプロンタイプのユニットバスに取り付けが可能！
- 洗い場への出っ張りを抑え、浴槽内の動作もスムーズに！
- グリップの高さ調節、脚パイプの高さ調節が工具レスで楽々！



安寿 浴槽手すり 介護保険対応 購入

アロン化成

型式	カラー	商品コード	メーカー品番	希望小売価格
UST-130R	レッド	240309	536-616	22,500円(税抜)
	ブルー	240310	536-617	
	グリーン	207698	536-620	
UST-130N	レッド	240311	536-612	26,500円(税抜)
	ブルー	240312	536-613	
	グリーン	207867	536-618	
UST-200N	レッド	240313	536-614	27,500円(税抜)
	ブルー	240314	536-615	
	グリーン	208749	536-619	

- サイズ：UST-130R／幅17×奥行30～36×高さ42cm
UST-130N／幅18×奥行29～38×高さ42cm
UST-200N／幅18×奥行36～43×高さ42cm
- 重量：UST-130R／3.5kg、UST-130N／3.8kg、UST-200N／4kg
- 取り付け可能な浴槽縁幅：UST-130R・UST-130N／4.5～13cm、UST-200N／11.5～20cm
- 手すり高さ：浴槽上縁から11～26cm(6段階)
- 最大使用者体重：80kg



工具不要の簡単調整
(UST-130N・200N共通)

工具なしで簡単・スピーディーに高さ・幅を調整できます。



トルク制御で適正な締めつけ
(UST-130R・130N・200N共通)

カチカチと音がなることで適正な位置を確認することができます。



幅20cmまで取り付け可能
(UST-200N)

安寿 バスボード はねあげくん 介護保険対応 購入

アロン化成

型式	商品コード	メーカー品番	希望小売価格
H-S	241385	535-102	39,800円(税抜)
H-L	241386	535-105	

- サイズ：H-S／幅76×奥行40×高さ15cm(ボード厚さ：3.5cm)
H-L／幅82×奥行40×高さ15cm(ボード厚さ：3.5cm)
- 重量：H-S／約5.8kg、H-L／約5.9kg
- 取り付け可能な浴槽サイズ：H-S／56～69cm、H-L／62～75cm



取り付け可能な浴槽サイズ

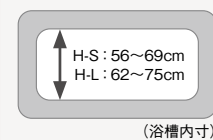

- 縁が平らな浴槽に使用すること
- 浴槽の縁が傾斜しているものには使用しないこと

※介護保険上の利用者負担割合は所得に応じて異なります。

特殊寝台

特殊寝台付属品

床ずれ防止用具

体位交換器

徘徊感知機器

手すり

歩行補助つえ

歩行器

車いす

車いす付属品

スロープ

移動用リフト

鳥籠掃除装置

購入品【入浴】

購入品【排泄】

購入品【入浴】

シャワーチェア〔ユクリア〕ひじ掛け・背もたれタイプ（おりたたみ）

パナソニック

介護保険対応 購入

商品名	カラー	商品コード	メーカー品番	希望小売価格
ワイドSP ワンタッチU型 おりたたみN	ブルー	241407	PN-L41521A	26,500円(税抜)
	オレンジ	207455	PN-L41521D	
	モカブラウン	241408	PN-L41521BR	
ワイドSPワンタッチ おりたたみN	ブルー	241409	PN-L41522A	26,500円(税抜)
	オレンジ	241410	PN-L41522D	
	モカブラウン	241411	PN-L41522BR	
ミドルSPワンタッチ おりたたみN	ブルー	207378	PN-L41821A	26,500円(税抜)
	オレンジ	207364	PN-L41821D	
	モカブラウン	207379	PN-L41821BR	

- サイズ：ワイド／幅50.5×奥行50～58.5×高さ68～78cm、座面高さ36～46cm
ミドル／幅45.5×奥行49～57.5×高さ64～74cm、座面高さ36～46cm
- 折りたたみ幅：20cm ●重量：ワイド／5.2kg (U型5.1kg)、ミドル／5kg ●最大使用者体重：100kg

ワンタッチタイプの特徴

腰を曲げずにラクな姿勢で、片手で簡単に開閉できます。折りたたみ時には自立します。



折りたたみ時

座った姿勢が不安定な方に

- 背もたれ・座面・ひじ掛けにソフトクッションを使用。浴槽移乗時に誤ってひじをぶつけても安心。



U型



オレンジ



モカブラウン



シャワーチェア〔ユクリア〕背もたれタイプ（おりたたみ）

パナソニック

介護保険対応 購入

商品名	カラー	商品コード	メーカー品番	希望小売価格
ミドルワンタッチ おりたたみN	ブルー	241412	PN-L42221A	24,500円(税抜)
	オレンジ	207592	PN-L42221D	
	モカブラウン	241413	PN-L42221BR	
コンパクトワンタッチ おりたたみN	ブルー	241414	PN-L41421A	22,500円(税抜)
	オレンジ	241415	PN-L41421D	
	モカブラウン	241416	PN-L41421BR	

- サイズ：ミドル／幅45.5×奥行49～57.5×高さ64～74cm、座面高さ36～46cm
コンパクト／幅40.5×奥行40～46.5×高さ55～65cm、座面高さ31.5～41.5cm
- 折りたたみ幅：20cm
- 重量：ミドル／3.9kg、コンパクト／3.7kg ●最大使用者体重：100kg

ワンタッチタイプの特徴

腰を曲げずにラクな姿勢で、片手で簡単に開閉できます。折りたたみ時には自立します。



背もたれのみで姿勢が安定する方に



オレンジ



モカブラウン



シャワーチェア〔ユクリア〕腰当タイプ

パナソニック

商品名	カラー	商品コード	メーカー品番	希望小売価格
ミドルSP腰当 おりたたみN	ブルー	241417	PN-L42021A	20,500円(税抜)
	オレンジ	241418	PN-L42021D	
	モカブラウン	241419	PN-L42021BR	
コンパクト腰当 おりたたみN	ブルー	241420	PN-L40921A	17,500円(税抜)
	オレンジ	207541	PN-L40921D	
	モカブラウン	241421	PN-L40921BR	

- サイズ：ミドル／幅45.5×奥行49～57.5×高さ48～58cm、座面高さ36～46cm
コンパクト／幅40.5×奥行40～46.5×高さ47～57cm、座面高さ31.5～41.5cm
- 折りたたみ幅：20cm ●重量：ミドル／4kg、コンパクト／2.8kg ●最大使用者体重：100kg

介護保険対応 購入

背中がより洗いやすく姿勢保持もできる

- ミドルSPタイプは立ち座りを補助するひじ掛けが付きます。



コンパクトタイプ



ブルー

ミドルSPタイプ



オレンジ

シャワーチェア〔ユクリア〕ミドルSP回転おりたたみN

パナソニック

商品名	カラー	商品コード	メーカー品番	希望小売価格
ミドルSP回転 おりたたみN	ブルー	207474	PN-L41221A	31,000円(税抜)
	オレンジ	241422	PN-L41221D	
	モカブラウン	241423	PN-L41221BR	

- サイズ：幅48.5～52×奥行48.5～57×高さ63～73cm、座面高さ36～46cm
- 折りたたみ幅：20cm
- 重量：6.4kg ●最大使用者体重：100kg

介護保険対応 購入

便利で省スペースな360度座面回転タイプ（おりたたみ）

- 座ったまま安心して方向転換できます。
- 45度ごとにロックが掛かるので安心です。
- ロックの解除は左右どちらかのレバーを押し下げれば可能。



ブルー



オレンジ



モカブラウン

浴槽台〔ユクリア〕

パナソニック

介護保険対応 購入

商品名	カラー	商品コード	メーカー品番	希望小売価格
軽量コンパクト 1220	ブルー	241424	PN-L11720A	18,000円(税別)
	オレンジ	241425	PN-L11720D	
	モカブラウン	241426	PN-L11720BR	
軽量コンパクト 1826	ブルー	241427	PN-L11726A	18,000円(税別)
	オレンジ	241428	PN-L11726D	
	モカブラウン	241429	PN-L11726BR	
軽量レギュラー 1220	オレンジ	241431	PN-L11820D	19,000円(税別)
	モカブラウン	241432	PN-L11820BR	
軽量レギュラー 1826	ブルー	241433	PN-L11826A	19,000円(税別)
	オレンジ	241434	PN-L11826D	
	モカブラウン	241435	PN-L11826BR	

- サイズ：軽量コンパクト／幅32.5×奥行26.5×高さ(1220タイプ)12~20、(1826タイプ)18~26cm
 軽量レギュラー／幅40×奥行32.5×高さ(1220タイプ)12~20、(1826タイプ)18~26cm
 ソフトコンパクト／幅30×奥行24×高さ(1220タイプ)12~20、(1826タイプ)18~26cm
 ソフトレギュラー／幅37.5×奥行30×高さ(1220タイプ)12~20、(1826タイプ)18~26cm
- 座面サイズ：コンパクト／30×24cm、レギュラー／37.5×30cm
- 重量：軽量コンパクト1220／2kg、1826／2.1kg、軽量レギュラー1220／2.4kg、1826／2.5kg
 ソフトコンパクト1220／2.3kg、1826／2.4kg、ソフトレギュラー1220／3.2kg、1826／3.3kg
- 最大使用者体重：100kg

商品名	カラー	商品コード	メーカー品番	希望小売価格
ソフトコンパクト 1220	ブルー	207556	PN-L11520A	19,000円(税別)
	オレンジ	207555	PN-L11520D	
	モカブラウン	207557	PN-L11520BR	
ソフトコンパクト 1826	ブルー	207559	PN-L11526A	19,000円(税別)
	オレンジ	207558	PN-L11526D	
	モカブラウン	207560	PN-L11526BR	
ソフトレギュラー 1220	ブルー	207550	PN-L11620A	20,000円(税別)
	オレンジ	207456	PN-L11620D	
ソフトレギュラー 1826	モカブラウン	207551	PN-L11620BR	20,000円(税別)
	ブルー	207553	PN-L11626A	
	オレンジ	207552	PN-L11626D	
	モカブラウン	207554	PN-L11626BR	

パナソニックの浴槽台の特徴

持ち運びのしやすい軽量タイプと座りこちが快適なソフトタイプを品揃え。
 ※軽量タイプ(2.0~2.5kg)



状態変化にあわせられる
 幅広い高さ調整

●どのタイプも8cmの調整幅があります。



入浴グリップ〔ユクリア〕

パナソニック

介護保険対応 購入

■ユニットバスタイプの浴槽専用

商品名	カラー	商品コード	メーカー品番	希望小売価格
UB専用 コンパクト130脚付	ブルー	207495	PN-L12311A	30,000円(税別)
	オレンジ	207494	PN-L12311D	
	モカブラウン	207496	PN-L12311BR	
UB専用 コンパクト130脚付S (ショート脚タイプ)	ブルー	212597	PN-L12313A	30,000円(税別)
	オレンジ	212598	PN-L12313D	
	モカブラウン	212599	PN-L12313BR	
UB専用 コンパクト200脚付	ブルー	212594	PN-L12312A	32,000円(税別)
	オレンジ	212595	PN-L12312D	
	モカブラウン	212596	PN-L12312BR	
UB専用 コンパクト200脚付S (ショート脚タイプ)	ブルー	212600	PN-L12314A	32,000円(税別)
	オレンジ	212601	PN-L12314D	
	モカブラウン	212602	PN-L12314BR	

- サイズ：UB専用コンパクト130脚付／幅18×奥行34~40.5×高さ56.5~77.5、手すり高さ13~18cm
 UB専用コンパクト130脚付S／幅18×奥行34~40.5×高さ47~56、手すり高さ13~18cm
 UB専用コンパクト200脚付／幅18×奥行42.5~48.5×高さ56.5~77.5、手すり高さ13~18cm
 UB専用コンパクト200脚付S／幅18×奥行56.5~77.5×高さ47~56、手すり高さ13~18cm
- 重量：UB専用コンパクト130脚付／4.5kg、UB専用コンパクト130脚付S／4.4kg
 UB専用コンパクト200脚付／4.6kg、UB専用コンパクト200脚付S／4.5kg
- 取り付け可能な浴槽壁厚み：130脚付・130脚付S→4.5~13cm
 200脚付・200脚付S→12~20cm
- 最大使用者体重：100kg

■在来型タイプの浴槽専用

商品名	カラー	商品コード	メーカー品番	希望小売価格
コンパクト130	ブルー	207480	PN-L12211A	19,000円(税別)
	オレンジ	207479	PN-L12211D	
	モカブラウン	207481	PN-L12211BR	
130	ブルー	207483	PN-L12011A	25,500円(税別)
	オレンジ	207482	PN-L12011D	
	モカブラウン	207484	PN-L12011BR	
200	ブルー	207486	PN-L12012A	25,500円(税別)
	オレンジ	207485	PN-L12012D	
	モカブラウン	208487	PN-L12012BR	

- サイズ：コンパクト130／幅16.5×奥行29.5~38×高さ26~31、手すり高さ13~18cm
 130／幅20.5×奥行29.5~42×高さ35~42.5、手すり高さ18~25.5cm
 200／幅20.5×奥行37~49.5×高さ35~42.5、手すり高さ18~25.5cm
- 重量：コンパクト130／2.9kg、130／3.2kg、200／3.3kg
- 取り付け可能な浴槽壁厚み：コンパクト130・130→4.5~13cm、200→12~20cm
- 最大使用者体重：100kg

ユニットバスタイプ

在来型タイプ



パナソニックの入浴グリップの特徴

トルク制御で適正な締め付けが可能です。
 固定プレートが左右に自在に動き、わん曲した浴槽に取り付けできます。
 130、200
 →最大5cmまで対応可能
 コンパクト130、コンパクト130脚付、コンパクト200脚付
 →最大3cmまで対応可能

すべり止めマット〔ユクリア〕

パナソニック

商品名	カラー	商品コード	メーカー品番	希望小売価格
すべり止めマット Mサイズ	ブルー	208836	PN-L10201A	5,700円(税別)
	オレンジ	208835	PN-L10201D	
	モカブラウン	208837	PN-L10201BR	
すべり止めマット Lサイズ	ブルー	208839	PN-L10202A	6,000円(税別)
	オレンジ	208838	PN-L10202D	
	モカブラウン	208840	PN-L10202BR	

- サイズ：Mサイズ／幅38×55×高さ0.25cm、Lサイズ／幅38×70×高さ0.25cm
- 重量：Mサイズ／0.8kg、Lサイズ／1kg
- 最大使用者体重：100kg



びしゃまんまっころから
 毘沙門亀甲柄だから360度高いグリップ力

●辺が多く多方向に対し高いグリップ力を発揮します。

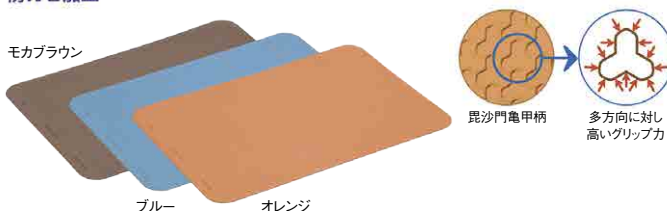

※介護保険上の利用者負担割合は所得に応じて異なります。

特殊浴台

特殊着付属品

床ずれ防止用具

体位変換器

徘徊感知機器

手すり

歩行補助つえ

歩行器

車いす

車いす付属品

スロープ

移動用リフト

鳥籠掛鐘設置

購入品【入浴】

購入品【排泄】

購入品【入浴】

やわらかシャワーチェア クレオ **介護保険対応** **購入** リッチェル

商品名	カラー	商品コード	メーカー品番	希望小売価格	重量
折りたたみ(防カビプラス) 腰当付390	グリーン	212041	19212	19,000円(税別)	3kg
	ピンク	212042	19213		
(防カビプラス) 腰当付390	グリーン	212043	19218	17,000円(税別)	2.8kg
	ピンク	212044	19219		
(防カビプラス) 腰当付460	グリーン	212045	19220	18,000円(税別)	3kg
	ピンク	212046	19221		
折りたたみ(防カビプラス) 背付390	グリーン	212047	19210	21,000円(税別)	3.3kg
	ピンク	212048	19211		
折りたたみ(防カビプラス) 背付460	グリーン	212050	19191	22,000円(税別)	3.6kg
	ピンク	212049	19190		
(防カビプラス) 背付390	グリーン	212051	19216	19,000円(税別)	3.1kg
	ピンク	212052	19217		
(防カビプラス) 背付460	グリーン	212054	19185	19,000円(税別)	3.3kg
	ピンク	212053	19184		
折りたたみ(防カビプラス) 肘掛付460	グリーン	212056	19194	27,000円(税別)	4.6kg
	ピンク	212055	19193		
折りたたみ(防カビプラス) 肘掛付520	グリーン	212057	19214	29,000円(税別)	5kg
	ピンク	212058	19215		
(防カビプラス) 肘掛付460	グリーン	212060	19188	25,000円(税別)	4.5kg
	ピンク	212059	19187		
(防カビプラス) 肘掛付520	グリーン	212061	19222	28,000円(税別)	5.1kg
	ピンク	212062	19223		

〈腰当付タイプ〉
 ●サイズ: 折りたたみ(防カビプラス) 腰当付390 / 幅39×奥行43~51×高さ46.5~56.5cm、折りたたみ幅21.5cm
 (防カビプラス) 腰当付390 / 幅38.5~39×奥行44~45.5×高さ46.5~56.5cm
 (防カビプラス) 腰当付460 / 幅45~46×奥行44.5~46.5×高さ46.5~56.5cm

〈背付タイプ〉
 ●サイズ: 折りたたみ(防カビプラス) 背付390 / 幅39×奥行43~51×高さ63~73cm、折りたたみ幅21cm
 折りたたみ(防カビプラス) 背付460 / 幅45×奥行44.5~52.5×高さ63~73cm、折りたたみ幅23cm
 (防カビプラス) 背付390 / 幅38.5~39×奥行44~45.5×高さ63~73cm
 (防カビプラス) 背付460 / 幅45~46×奥行44.5~46.5×高さ63~73cm

〈肘掛付タイプ〉
 ●サイズ: 折りたたみ(防カビプラス) 肘掛付460 / 幅46.5×奥行44.5~52.5×高さ63~73cm、折りたたみ幅23cm
 折りたたみ(防カビプラス) 肘掛付520 / 幅52×奥行45.5~56.5×高さ66~78cm、折りたたみ幅22.5cm
 (防カビプラス) 肘掛付460 / 幅46.5×奥行44.5~46.5×高さ63~73cm
 (防カビプラス) 肘掛付520 / 幅52×奥行46.5~48.5×高さ66~78cm

●最大使用者体重: 100kg



据え置きで
 サッと使える
 スタンダードタイプ



背もたれ
 骨盤をサポートする
 大きめの背もたれで、
 しっかり座れます。

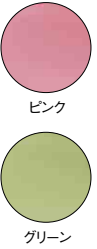

くるくるチェアII **介護保険対応** **購入** ウチエ

商品名	商品コード	メーカー品番	希望小売価格
くるくるチェアII(O型シート)	215346	KRU182	102,000円(税別)
くるくるチェアII(穴無シート)	215347	KRU183	104,000円(税別)
くるくるチェアII(U型シート)	215348	KRU184	102,000円(税別)

●前輪: 5インチ ●後輪: 10インチ
 ●サイズ: 幅48.5×奥行94.5(短奥行仕様時79)×高さ86.5~94.5cm
 座幅(肘~肘)40cm、肘から前座26cm、前座から足台32.5・35・37.5cm
 ●前座高: O型シート/42~50cm、穴無シート/41~49cm、U型シート/40.5~48.5cm
 ●重量: 約15kg
 ●最大使用者体重: 100kg

ノーパンク
 タイヤ

- 座面は360度回転(45度ごとにロック)。座面を回転させることで、狭い浴室でもスムーズに洗身できます。
- ハンドルの角度が簡単に変えられるので(3段階)、段差上げが楽になりました。
- フットレストを前輪上部に取付可能。奥行79cmとコンパクトに。狭い場所でも楽に取り回しができます。(短奥行仕様)
- シートは柔らかくて、取り外せて洗えるので清潔です。

ハンドル角度調節・360°回転可能
 コンパクトシャワーキャリ

NEW



くるくるチェアD **介護保険対応** **購入** ウチエ

商品名	商品コード	メーカー品番	希望小売価格
くるくるチェアD(O型シート)	204946	KRU-172	98,000円(税別)
くるくるチェアD(穴無シート)	220817	KRU-173	100,000円(税別)
くるくるチェアD(U型シート)	202340	KRU-174	98,000円(税別)

●前輪: 5インチ ●後輪: 10インチ
 ●サイズ: 幅47×奥行85(70)×ハンドル高さ86~94cm
 ●前座高: O型シート/42~50cm
 穴無シート/41~49cm
 U型シート/40.5~48.5cm
 ●重量: 約13kg
 ●最大使用者体重: 100kg

ノーパンク
 タイヤ

座面くるくる介護らくらく!
 狭い部屋でも移動すいすい!



ポータブルトイレ きらくM 片付け簡単仕様

リッチェル

介護保険対応 購入

商品名	カラー	商品コード	メーカー品番	希望小売価格	重量
MS型 普通便座	ダークブラウン	214528	40035	30,000円(税別)	10.4kg
MY型 やわらか便座	ダークブラウン	214529	40036	35,000円(税別)	10.5kg
パケツA型用袋止め	ベージュ	214530	40037	2,000円(税別)	88g

●最大使用者体重：100kg

商品名	商品コード	メーカー品番	希望小売価格
ラクリーンバッグN 20枚入	212076	19182	3,200円(税別)
ラクリーンバッグN 抗菌プラス 20枚入	212077	19183	3,600円(税別)

※55×38cmの袋も取り付けられます。



ラクリーンバッグ N

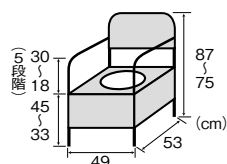

片付けが簡単な
プラスチック製ポータブルトイレ



MS型 普通便座

MY型 やわらか便座

パケツA型用袋止めは木製トイレきらく・コンパクトシリーズ (P.92) にも取り付けられます。

おすすめポイント

①排泄物処理袋を簡単にセットできるので、準備や後処理の時間が短縮できます。



②袋の取り外しも簡単汚物に触れずに処理できるので衛生的です。



③袋止めはリッチェルのポータブルトイレシリーズにセットして使用できます。(P2シリーズは除く)



家具調トイレ
〈座楽〉シリーズ

お部屋にあった
落ち着いたデザイン



家具調トイレ〈座楽〉ひじ掛けはねあげ

パナソニック

介護保険対応 購入

介助がしやすいように
ひろびろスペースを確保



夜中でも安心
蓄光シール付き。



貼り付け例

すすぎがラクな、
まあーいパケツ。



安心の脱臭力。

パナソニックは
脱臭力
ニオイを「吸着」・「分解」するW脱臭構造
光触媒と活性炭で、気になるニオイを強力脱臭!
わずか1分!

商品名	カラー	商品コード	メーカー品番	希望小売価格	重量
プラスチック便座	ミディアムブラウン	212603	PN-L23406MB	63,000円(税別)	20.5kg
ソフト便座	ミディアムブラウン	212604	PN-L23407MB	67,000円(税別)	21kg
あたたか便座	ミディアムブラウン	212605	PN-L23408MB	75,000円(税別)	21.5kg
脱臭 プラスチック便座	ミディアムブラウン	212606	PN-L23416MB	86,000円(税別)	21kg
脱臭 ソフト便座	ミディアムブラウン	212607	PN-L23417MB	90,000円(税別)	21.5kg
脱臭 あたたか便座	ミディアムブラウン	212608	PN-L23418MB	98,000円(税別)	22kg

※介護保険上の利用者負担割合は所得に応じて異なります。

特殊寝台

特殊寝台付属品

床ずれ防止用具

体位変換器

徘徊感知機器

手すり

歩行補助つえ

歩行器

車いす

車いす付属品

スロープ

移動用リフト

鳥糞掃除機

購入品(入浴)

購入品(排泄)

購入品(入浴)

購入品(排泄)

購入品(入浴)

家具調トイレ 座楽シリーズ

パナソニック

介護保険対応 購入

用途にあわせてお選びいただけます。従来よりもコンパクトに!

コンパクト

本体幅49cmの
省スペース!

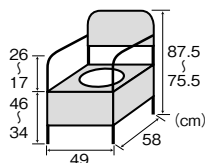

後ろから手を入れて座楽対応に便利。



前方で切りやすいペーパーハンガー付き。

ベーシック

標準機能を装備した
固定ひじ掛けタイプ!

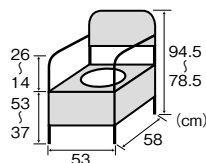

頑丈な背もたれ・本体一体構造。



片手で切れるペーパーホルダー付き。

ひじ掛けはねあげ

介助がしやすいように
ひろびろスペースを
確保!

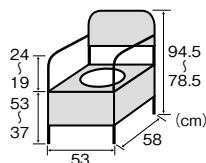

介助移乗に安心、ひろびろスペース。



側方からの介助もしやすい。

ひじ掛け昇降

ご利用者がひとりで移りやすい
自立支援タイプ!

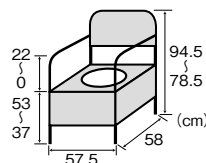

移乗後ひとりで戻しやすい昇降ひじ掛け。



ひじ掛け高さは無段階 (ボタンを押して操作)。

+

脱臭機能付きが
選べます。

W脱臭構造「光触媒分解」+「活性炭吸着」
だからパワフル!!

+

便座のタイプが
選べます。

『標準』 『ソフト』 『あたたか』



全機種 長穴便座!
尿もれにくい、ふき取りしやすい。



さすがにラクな、
まあーいパケツ。

家具調トイレ (座楽) コンパクト

商品名	商品コード	メーカー品番	希望小売価格	重量
プラスチック便座	209310	PN-L23206	36,000円(税抜)	14kg
ソフト便座	209311	PN-L23207	40,000円(税抜)	14.4kg
あたたか便座	209312	PN-L23208	48,000円(税抜)	14.9kg
脱臭 プラスチック便座	209313	PN-L23216	59,000円(税抜)	14.5kg
脱臭 ソフト便座	209314	PN-L23217	63,000円(税抜)	14.8kg
脱臭 あたたか便座	209315	PN-L23218	71,000円(税抜)	15.5kg

●最大使用者体重: 100kg

家具調トイレ (座楽) ベーシック

商品名	商品コード	メーカー品番	希望小売価格	重量
プラスチック便座	209316	PN-L23306	53,000円(税抜)	18kg
ソフト便座	209317	PN-L23307	57,000円(税抜)	18.5kg
あたたか便座	209318	PN-L23308	65,000円(税抜)	19kg
脱臭 プラスチック便座	209319	PN-L23316	76,000円(税抜)	18.5kg
脱臭 ソフト便座	209320	PN-L23317	80,000円(税抜)	19kg
脱臭 あたたか便座	209321	PN-L23318	88,000円(税抜)	19.5kg

●最大使用者体重: 100kg

家具調トイレ (座楽) はねあげ

商品名	商品コード	メーカー品番	希望小売価格	重量
プラスチック便座	209322	PN-L23406	63,000円(税抜)	20.5kg
ソフト便座	209323	PN-L23407	67,000円(税抜)	21kg
あたたか便座	209324	PN-L23408	75,000円(税抜)	21.5kg
脱臭 プラスチック便座	209325	PN-L23416	86,000円(税抜)	21kg
脱臭 ソフト便座	209326	PN-L23417	90,000円(税抜)	21.5kg
脱臭 あたたか便座	209327	PN-L23418	98,000円(税抜)	22kg

●最大使用者体重: 100kg

家具調トイレ (座楽) 昇降

商品名	商品コード	メーカー品番	希望小売価格	重量
プラスチック便座	209328	PN-L23706	70,000円(税抜)	20.5kg
ソフト便座	209329	PN-L23707	74,000円(税抜)	21kg
あたたか便座	209330	PN-L23708	82,000円(税抜)	21.5kg
脱臭 プラスチック便座	209331	PN-L23716	93,000円(税抜)	21kg
脱臭 ソフト便座	209332	PN-L23717	97,000円(税抜)	21.5kg
脱臭 あたたか便座	209333	PN-L23718	99,000円(税抜)	22kg

●最大使用者体重: 100kg

ポータブルトイレ 座楽 ラフィーネ

パナソニック

介護保険対応 購入

利用者・介助者に配慮した
多機能トイレ



ミスティパーブル



モカブラウン

ベージュ
(プラスチック便座のみ)

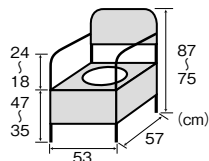

開けやすい便フタ



少し持ち上げるだけで、バネの力で簡単に開きます。
便フタを押し込むことで、後方介助スペースが取れます。

お手入れがしやすい設計



ポットの下部には、防汚トレイ付き。
移動しやすいキャスター付き。

移乗しやすい昇降式ひじ掛け



ワンタッチ操作でひじ掛けを座面の高さまで下げられて、広いスペースが取れます。

かんたん座面高さ調整



座面高さは35～47cmの間で、1cmピッチで調節できます。

商品名	カラー	商品コード	メーカー品番	希望小売価格	重量
プラスチック便座	モカブラウン	206019	PN-L30200B	27,000円(税別)	9.5kg
	ミスティパーブル	206020	PN-L30200V		
	ベージュ	212609	PN-L30200BE		
プラスチック便座 (前後傾斜脚付き)	モカブラウン	241387	PN-L30201B	29,000円(税別)	9.5kg
	ミスティパーブル	206594	PN-L30201V		
長穴プラスチック便座 (前後傾斜脚付き)	モカブラウン	205972	PN-L30206B	29,000円(税別)	9.5kg
	ミスティパーブル	241388	PN-L30206V		
ソフト便座 (前後傾斜脚付き)	モカブラウン	241436	PN-L30202B	33,000円(税別)	10kg
	ミスティパーブル	207299	PN-L30202V		
あたたか便座 (前後傾斜脚付き)	モカブラウン	241389	PN-L30203B	43,000円(税別)	10.5kg
	ミスティパーブル	241390	PN-L30203V		
脱臭プラスチック便座 (前後傾斜脚付き)	モカブラウン	241391	PN-L30211B	53,000円(税別)	10kg
	ミスティパーブル	241392	PN-L30211V		
脱臭長穴プラスチック便座 (前後傾斜脚付き)	モカブラウン	241393	PN-L30216B	53,000円(税別)	10kg
	ミスティパーブル	241394	PN-L30216V		
脱臭ソフト便座 (前後傾斜脚付き)	モカブラウン	241395	PN-L30212B	57,000円(税別)	10.5kg
	ミスティパーブル	241396	PN-L30212V		
脱臭あたたか便座 (前後傾斜脚付き)	モカブラウン	206523	PN-L30213B	66,000円(税別)	11kg
	ミスティパーブル	206524	PN-L30213V		

●最大使用者体重：100kg

座面角度が調整可能

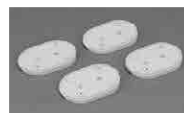

前後傾斜脚を取り付けることで、前後に角度をつけることができます。

前かがみがしやすい

奥まで座れる



前傾座面

通常座面

後傾座面

家具調トイレ 座楽 シャワポット

パナソニック

介護保険対応 購入



ひじ掛け昇降

ベーシック

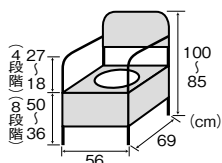
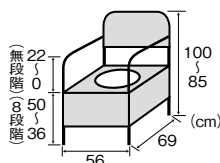

多機能なポータブルトイレの最上位機種

- 洗浄機能、温風乾燥機能、暖房便座機能、強力脱臭機能、ユニバーサルデザインリモコン等の多機能を搭載したポータブルトイレ。

温水シャワーで快適洗浄

広範囲を洗えるスパイラル洗浄。陰部を清潔に保つだけでなく、搭載されているリズム洗浄を利用すると肛門部を刺激し便意を促すこともできます。



【暖房便座】

冷たい便座に座ることによるショックを軽減できます。

【温風乾燥】

ご利用者・介助者の拭き取り負担を軽減できます。

【強力脱臭】

センサー式自動脱臭でニオイを分解します。



商品名	商品コード	メーカー品番	希望小売価格	重量
ひじ掛け昇降	220362	PN-L21525	138,000円(税別)	26kg
ベーシック	220361	PN-L21515	128,000円(税別)	23kg

●最大使用者体重：100kg

※介護保険上の利用者負担割合は所得に応じて異なります。

特殊寝台

特殊寝台付属品

床ずれ防止用具

体位交換器

徘徊感知機器

手すり

歩行補助つえ

歩行器

車いす

車いす付属品

スロープ

移動用リフト

鳥籠掃除器

購入品(入浴)

購入品(排泄)

購入品(入浴)

購入品(排泄)

購入品【排泄】

安寿 ポータブルトイレFX-CP “ちびくまくん”

アロン化成

介護保険対応 購入

型式	カラー	商品コード	メーカー品番	希望小売価格
FX-CP ちびくまくん	さくら色	240245	533-330	25,500円(税抜)
	ベージュ	240131	533-550	
FX-CPS ソフト便座	さくら色	240247	533-332	31,500円(税抜)
	ベージュ	240133	533-560	
FX-CPH 暖房便座	さくら色	240249	533-333	41,000円(税抜)
	ベージュ	240251	533-570	
FX-CPSD 快適脱臭	さくら色	240254	533-334	54,500円(税抜)
	ベージュ	240256	533-580	
FX-CPHD 暖房・快適脱臭	さくら色	240258	533-335	63,500円(税抜)
	ベージュ	240259	533-590	
FX-CP 補高スベアーなし	さくら色	240260	533-331	23,500円(税抜)
	ベージュ	240155	533-554	

●重量：FX-CP / 約10.8kg (補高スベアーなしは約10.3kg)、FX-CPS / 約10.9kg、FX-CPH / 約11.5kg、FX-CPSD / 約11.7kg、FX-CPHD / 約12.3kg
 ●最大使用者体重：100kg

立位移乗のアプローチ

着座時は後ろ手でひじ掛けを掴め、安全に着座。
 立ち上り時は、しっかり足を引いて立ち上がる事ができます。
 アシストグリップを使用すれば座り直しがしやすいです。

便座高無段階調節

使う方の状況や体格に合わせて、便座高を33～49cmに無段階調節できます。
 ※FX-CP(補高スベアーなし)については、便座高33～44cmまでとなります。



調節しやすい目盛り付

コンパクトタイプのスタンダード

- 低床型ベッドにも合う座面高さ33～49cm
- ひじ掛け高さ 座面から18～30cm調整



さくら色



ベージュ

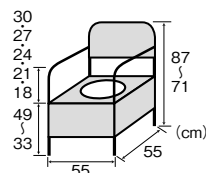

安寿 ポータブルトイレ ジャスピタ

アロン化成

介護保険対応 購入

型式	カラー	商品コード	メーカー品番	希望小売価格	重量
標準便座	ブラウン	205352	533-900	31,000円(税抜)	約10.9kg
	ベージュ	206501	533-920		
ソフト便座	ブラウン	206910	533-901	37,000円(税抜)	約11kg
	ベージュ	241368	533-921		
暖房便座	ブラウン	241369	533-902	46,500円(税抜)	約11.6kg
	ベージュ	241370	533-922		
標準便座・快適脱臭	ブラウン	206364	533-903	54,000円(税抜)	約11.6kg
	ベージュ	241371	533-923		
ソフト便座・快適脱臭	ブラウン	206431	533-904	60,000円(税抜)	約11.7kg
	ベージュ	241372	533-924		
暖房便座・快適脱臭	ブラウン	207347	533-905	69,000円(税抜)	約12.3kg
	ベージュ	241373	533-925		

●最大使用者体重：100kg

『尿こぼれ』を防止する、「ドルフィンカット」

イルカの口先の様な形状『ドルフィンカット』が理想的な排泄姿勢に導きます。

幅49.5cm
超コンパクト
タイプ

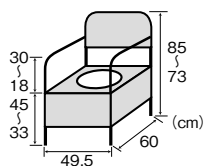

『排泄姿勢の崩れ』を 방지、理想的な排泄姿勢を誘導します

- 左右がくぼんだ前面形状でしっかりと深く座りやすい。
- トイレ先端のふくらみで中心位置がわかりやすい。
- 股を開いた姿勢を自然に誘導できる。



ブラウン

ベージュ

安寿 折りたたみ家具調トイレキャスター付

アロン化成

介護保険対応 購入

型式	商品コード	メーカー品番	希望小売価格	重量
標準便座	209224	533-832	64,500円(税抜)	15.5kg
ソフト便座	209225	533-833	70,500円(税抜)	15.5kg

●折りたたみ幅：35cm ●重量：約4kg ●最大使用者体重：100kg

- ひじ掛けはワンタッチロックで簡単操作。
- キャスター付なので、折りたたんだ後収納する場所まで楽に移動させられます。

使わないときの介助スペースの確保に折りたためて収納できます

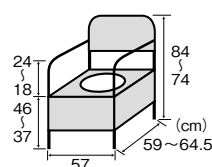

キャスター付



折りたたみ時



安寿 家具調トイレ セレクトRシリーズ

アロン化成

介護保険対応 購入

	型式	商品コード	メーカー品番	希望小売価格	重量	
ひじかけノーマル	標準	標準便座	240261	533-850	51,000円(税別)	16.3kg
		ソフト便座	240262	533-851	57,000円(税別)	16.3kg
		暖房便座	240263	533-852	66,500円(税別)	17kg
		標準快適脱臭	240264	533-853	74,000円(税別)	16.9kg
		ソフト快適脱臭	240265	533-854	80,000円(税別)	16.9kg
	ワイド	暖房快適脱臭	240266	533-855	89,000円(税別)	17.6kg
		標準便座	240267	533-856	56,000円(税別)	16.7kg
		ソフト便座	240268	533-857	62,000円(税別)	16.7kg
		暖房便座	240269	533-858	71,500円(税別)	17.4kg
		標準快適脱臭	240270	533-859	79,000円(税別)	17.3kg
ひじかけはね上げ	標準	ソフト快適脱臭	240271	533-860	85,000円(税別)	17.3kg
		暖房快適脱臭	240272	533-861	94,000円(税別)	18kg
		標準便座	240273	533-865	63,000円(税別)	19.3kg
		ソフト便座	240274	533-866	69,000円(税別)	19.3kg
		暖房便座	240275	533-867	78,500円(税別)	20kg
	ワイド	標準快適脱臭	240276	533-868	86,000円(税別)	19.9kg
		ソフト快適脱臭	240277	533-869	92,000円(税別)	19.9kg
		暖房快適脱臭	240278	533-870	101,000円(税別)	20.6kg
		標準便座	240279	533-871	68,000円(税別)	21.3kg
		ソフト便座	240280	533-872	74,000円(税別)	21.3kg
コンパクト	標準	暖房快適脱臭	240281	533-873	83,500円(税別)	22kg
		標準快適脱臭	240282	533-874	91,000円(税別)	21.9kg
		ソフト快適脱臭	240283	533-875	97,000円(税別)	21.9kg
		暖房便座	240284	533-876	106,000円(税別)	22.6kg
		標準便座	240285	533-880	36,000円(税別)	14kg
	標準	ソフト便座	240286	533-881	42,000円(税別)	14kg
		暖房便座	240287	533-882	51,500円(税別)	14.7kg
		標準快適脱臭	240288	533-883	59,000円(税別)	14.6kg
		ソフト快適脱臭	240289	533-884	65,000円(税別)	14.6kg
		暖房快適脱臭	240290	533-885	74,000円(税別)	15.3kg

●最大使用者体重：100kg

汚れやすい部分をプラスチックで覆いました。



便座穴にもフィットするバケツ蓋を作りました。



汚れやすい部分はプラスチックで覆われ、尿がついてもきれいに拭き取れます。



【こぼれガード】付き

前方への尿の飛び散り、こぼれを防ぐことができます。

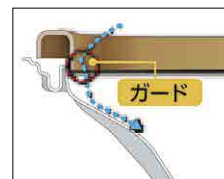

ひじかけノーマルタイプ

ひじかけはね上げタイプ

コンパクトタイプ

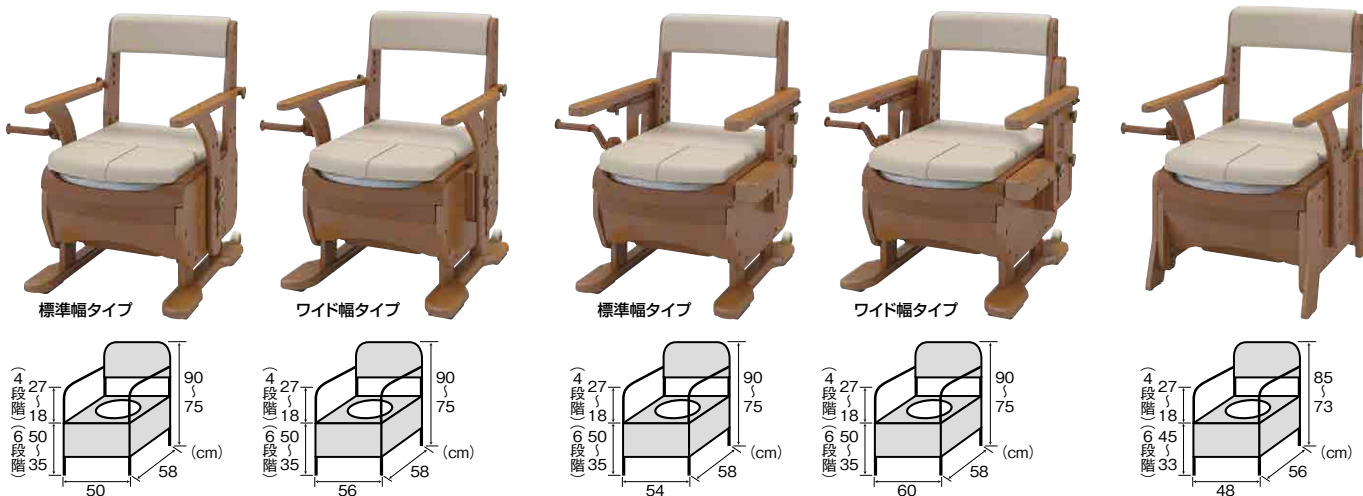

安寿 家具調トイレ シャワピタ

アロン化成

介護保険対応 購入

型式	商品コード	メーカー品番	希望小売価格
AR-SA1 ライト	240291	533-818	108,000円(税別)

●重量：約20kg ●最大使用者体重：100kg

コンパクトで軽量の家具調トイレ

シャワー機能付き

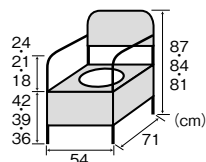

今までのシャワートイレは…

シャワーの位置がうまく合わないことが多いけれど、座り直しをするのは難しい…。



新機能 「シャワーピタ」機能なら

前後・左右に洗浄ノズルを調節できます。洗浄ノズルの位置を前後・左右に調節できるので、おしりにシャワーがピッタリ合います！

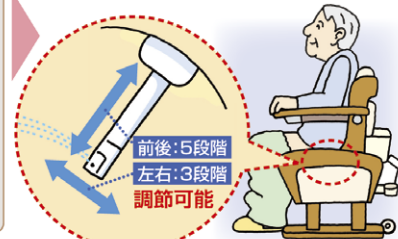

リモコン操作でノズル位置や水勢の調整ができます。

- 水勢は5段階(0.5ℓ/分～1.1ℓ/分)、水温は3段階(35℃/38℃/40℃)調節ができます。
- ノズルが前後方向に5段階(6mmピッチ)、左右に3段階(10mmピッチ)調節ができます。

※介護保険上の利用者負担割合は所得に応じて異なります。

特殊寝台

特殊寝台付属品

床ずれ防止用具

体位変換器

徘徊感知機器

手すり

歩行補助つえ

歩行器

車いす

車いす付属品

スロープ

移動用リフト

鳥籠掃除装置

購入品(入浴)

購入品(排泄)

購入品【排泄】

さわやかチェアPT

ウチエ

商品名	商品コード	メーカー品番	希望小売価格	重量
肘掛け自在タイプ	221369	8220	48,500円(税別)	約18kg
肘掛けはね上げタイプ	203872	8221	48,500円(税別)	約18kg
ホット便座 肘掛け自在タイプ	221371	8222	60,500円(税別)	約19kg
ホット便座 肘掛けはね上げタイプ	221370	8223	60,500円(税別)	約19kg

●最大使用者体重：100kg

介護保険対応 購入

狭いお部屋にも
場所を取らないコンパクトトイレ

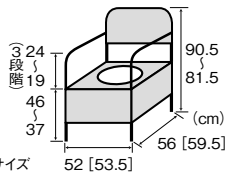

※[]は、はね上げタイプのサイズ



木製きらく 片付け簡単トイレシリーズ

リッチェル

商品名	商品コード	メーカー品番	希望小売価格	重量
普通便座	212073	19224	65,000円(税別)	16.2kg
やわらか便座	212074	19225	70,000円(税別)	16.4kg
暖房便座	212075	19226	80,000円(税別)	17.4kg

商品名	商品コード	メーカー品番	希望小売価格
ラクリンバッグN 20枚入	212076	19182	3,200円(税別)
ラクリンバッグN 抗菌プラス 20枚入	212077	19183	3,600円(税別)

●最大使用者体重：100kg

介護保険対応 購入

排泄物処理袋をセットして、片付け簡単！
後処理やニオイの悩みを解決



ラクリンバッグN

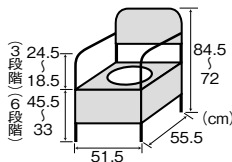

リッチェル ポータブルトイレ 便座特長

座り心地を追求した便座です。
外に向かった傾斜で脚が自然と開きやすい便座形状。



※普通便座・暖房便座に採用しています。

片付け簡単トイレシリーズ ポイント

袋ごと簡単に処理できます。



【汚水受けに袋を直接セット】

【溝に押し込み固定】



汚水受けに直接、排泄物処理袋をセットするので、準備や後処理が簡単に行えます。
汚水受けの上面をカバーするので、洗う手間が軽減できます。

※取付可能排泄物処理袋サイズ(推奨) / 開口：63cm以上、高さ：37cm以上

木製トイレきらく コンパクトシリーズ

リッチェル

商品名	商品コード	メーカー品番	希望小売価格	重量
普通便座	205358	18510	39,000円(税別)	13.1kg
やわらか便座	221375	18520	44,000円(税別)	13.1kg
暖房便座	221376	18530	63,000円(税別)	14.1kg
普通便座	206495	18550	58,000円(税別)	15.8kg
やわらか便座	206496	18560	63,000円(税別)	15.8kg
暖房便座	221388	18570	73,000円(税別)	16.8kg

●最大使用者体重：100kg

介護保険対応 購入

座り心地にこだわった
超コンパクトサイズ
省スペースにこだわった
超コンパクトボディです



固定式肘掛けタイプ



跳ね上げ式肘掛けタイプ

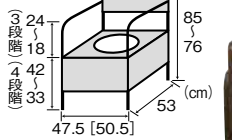

※[]は、跳ね上げ式のサイズ

ポータブルトイレきらく Mシリーズ

リッチェル

商品名	カラー	商品コード	メーカー品番	希望小売価格	重量
MS型	アイボリー	270962	45601	28,000円(税別)	10.3kg
	ダークブラウン	270963	45603		
MY型	アイボリー	221420	45611	33,000円(税別)	10.4kg
	ダークブラウン	202201	45613		
MH型	アイボリー	203875	45621	43,000円(税別)	11.3kg
	ダークブラウン	210369	45623		

●最大使用者体重：100kg

介護保険対応 購入

幅49cmの省スペースボディに
ゆったり座幅40cm

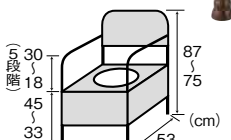

便座や肘掛けの
高さも簡単操作

安寿 家具調トイレ セレクトR 自動ラップ 介護保険対応 購入 アロン化成

型式	商品コード	メーカー品番	希望小売価格	重量
本体	ノーマルタイプ	標準便座	209455 533-940	128,000円(税別) 約19.5kg
		ソフト便座	209456 533-941	134,000円(税別) 約19.6kg
		暖房便座	209457 533-942	143,500円(税別) 約20.2kg
	はねあげタイプ	標準便座	209458 533-943	148,000円(税別) 約22.6kg
		ソフト便座	209459 533-944	154,000円(税別) 約22.7kg
		暖房便座	209460 533-945	163,500円(税別) 約23.4kg

型式	商品コード	メーカー品番	希望小売価格	梱包入数
消耗品	専用凝固剤	209472 533-946	1,000円(税別)	6
	専用フィルムカセット	209473 533-947	2,000円(税別)	8

●最大使用者体重：100kg

※消耗品（凝固剤・フィルムカセット）は本体に付属されておりません。別途ご購入をお願いいたします。（消耗品は介護保険対応しておりません）

自動ラップ機能で
らくらく後処理!



はねあげタイプ

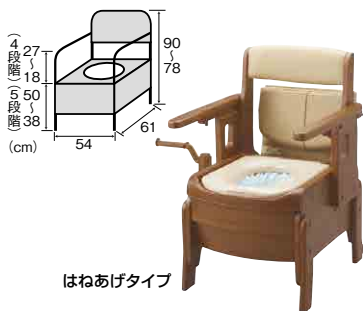

ノーマルタイプ

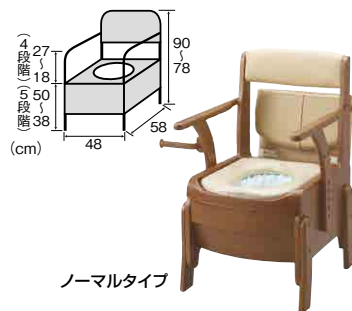

温水洗浄便座付補高便座

パナソニック



ホワイト

介護保険対応 購入

本体リモコンタイプ

〈レギュラー・エロンゲート共有サイズ〉

補高便座	商品コード	型式	希望小売価格
5cmタイプ	220448	PN-L52002	85,000円(税別)

●サイズ：49×53.3×17.7 (4.0) cm

補高便座	商品コード	型式	希望小売価格
3cmタイプ	220447	PN-L52001	85,000円(税別)

●サイズ：47.3×53.3×17.7 (4.0) cm



見やすさ、操作のしやすさを追求したユニバーサルデザインのリモコン点字付きボタンを採用しています

ホワイト

壁掛けリモコンタイプ

〈レギュラー・エロンゲート共有サイズ〉

補高便座	商品コード	型式	希望小売価格
5cmタイプ	220446	PN-L52012	95,000円(税別)

●サイズ：49×53.3×17.7 (4.0) cm

補高便座	商品コード	型式	希望小売価格
3cmタイプ	220445	PN-L52011	95,000円(税別)

●サイズ：47.3×53.3×17.7 (4.0) cm

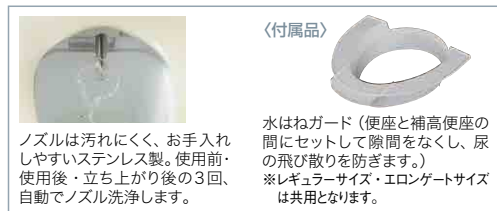

〈付属品〉

水はねガード（便座と補高便座の間にセットして隙間をなくし、尿の飛び散りを防ぎます。）
※レギュラーサイズ・エロンゲートサイズは共用となります。

※介護保険上の利用者負担割合は所得に応じて異なります。

ウォシュレット付補高便座

TOTO

介護保険対応 購入

座面を少し高くして立ち座りをラクにします。充実した機能を備えた「ウォシュレット」付きです。



水はねガード標準サイズ

※(5.2)、(3.2)は実際に便座が上がる高さです。 ※セット品番の便座の色は、パステルアイボリー（#SC1）のみになります。

自動ラップ排泄処理の仕組み

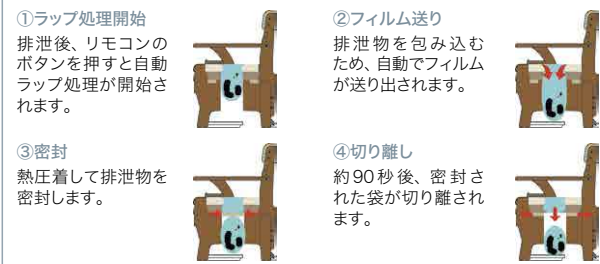

使い方



①専用凝固剤を入れる
排泄物の水分を凝固させるために使用します。

②リモコンの
作動ボタンを押す
排泄後、作動ボタンを押すと、「処理を開始します。」とアナウンスがあり、自動的にラップ処理を開始します。また、リモコンに処理時間の目安が表示されます。（ラップ処理終了まで約90秒かかります。）

③ラップ済み袋を取り出す
自動的にラップ処理が完了すると、「処理が完了しました。トレーから袋を取り出してください。」とアナウンスがあります。

特殊寝台

特殊着付履品

床ずれ防止用具

体位変換器

徘徊感知機器

手すり

歩行補助つえ

歩行器

車いす

車いす付属品

スロープ

移動用リフト

鳥糞掃除装置

購入品（入浴）

購入品（排泄）

購入品（排泄）

	頁	TAIS/JANコード	商品名	型式
16		00170-001315	楽匠プラス Hタイプ 3モーション 多機能(91cm幅)	KQ-A6311
		00170-001315	楽匠プラス Hタイプ 3モーション 多機能(83cm幅)	KQ-A6111
		00170-001489	楽匠プラス Hタイプ 3モーション 棚付(91cm幅)	KQ-A6318
		00170-001489	楽匠プラス Hタイプ 3モーション 棚付(83cm幅)	KQ-A6118
		00170-001442	楽匠プラス Hタイプ 3モーション スリムボード(91cm幅)	KQ-A6314
		00170-001442	楽匠プラス Hタイプ 3モーション スリムボード(83cm幅)	KQ-A6114
		00170-001287	楽匠プラス Hタイプ 2モーション 多機能(91cm幅)	KQ-A5311
		00170-001287	楽匠プラス Hタイプ 2モーション 多機能(83cm幅)	KQ-A5111
		00170-001481	楽匠プラス Hタイプ 2モーション 棚付(91cm幅)	KQ-A5318
		00170-001481	楽匠プラス Hタイプ 2モーション 棚付(83cm幅)	KQ-A5118
		00170-001424	楽匠プラス Hタイプ 2モーション スリムボード(91cm幅)	KQ-A5314
		00170-001424	楽匠プラス Hタイプ 2モーション スリムボード(83cm幅)	KQ-A5114
		00170-001258	楽匠プラス Xタイプ 3モーター 多機能 ホワイト(91cm幅)	KQ-A3300
		00170-001258	楽匠プラス Xタイプ 3モーター 多機能 ホワイト(83cm幅)	KQ-A3100
		00170-001265	楽匠プラス Xタイプ 3モーター 多機能 キャメル(91cm幅)	KQ-A3322
		00170-001265	楽匠プラス Xタイプ 3モーター 多機能 キャメル(83cm幅)	KQ-A3122
	00170-001472	楽匠プラス Xタイプ 3モーター 棚付 ホワイト(91cm幅)	KQ-A3308	
	00170-001472	楽匠プラス Xタイプ 3モーター 棚付 ホワイト(83cm幅)	KQ-A3108	
	00170-001474	楽匠プラス Xタイプ 3モーター 棚付 キャメル(91cm幅)	KQ-A3328	
	00170-001474	楽匠プラス Xタイプ 3モーター 棚付 キャメル(83cm幅)	KQ-A3128	
	00170-001410	楽匠プラス Xタイプ 3モーター スリムボード キャメル(91cm幅)	KQ-A3325	
	00170-001410	楽匠プラス Xタイプ 3モーター スリムボード キャメル(83cm幅)	KQ-A3125	
	00170-001244	楽匠プラス Xタイプ 2モーター 多機能 ホワイト(91cm幅)	KQ-A2300	
	00170-001244	楽匠プラス Xタイプ 2モーター 多機能 ホワイト(83cm幅)	KQ-A2100	
	00170-001251	楽匠プラス Xタイプ 2モーター 多機能 キャメル(91cm幅)	KQ-A2322	
	00170-001251	楽匠プラス Xタイプ 2モーター 多機能 キャメル(83cm幅)	KQ-A2122	
	00170-001468	楽匠プラス Xタイプ 2モーター 棚付 ホワイト(91cm幅)	KQ-A2308	
	00170-001468	楽匠プラス Xタイプ 2モーター 棚付 ホワイト(83cm幅)	KQ-A2108	
	00170-001470	楽匠プラス Xタイプ 2モーター 棚付 キャメル(91cm幅)	KQ-A2328	
	00170-001470	楽匠プラス Xタイプ 2モーター 棚付 キャメル(83cm幅)	KQ-A2128	
	00170-001401	楽匠プラス Xタイプ 2モーター スリムボード キャメル(91cm幅)	KQ-A2325	
	00170-001401	楽匠プラス Xタイプ 2モーター スリムボード キャメル(83cm幅)	KQ-A2125	
17		00170-001230	楽匠プラス Xタイプ 1モーター 多機能(背) ホワイト(91cm幅)	KQ-A1300
		00170-001230	楽匠プラス Xタイプ 1モーター 多機能(背) ホワイト(83cm幅)	KQ-A1100
		00170-001237	楽匠プラス Xタイプ 1モーター 多機能(背) キャメル(91cm幅)	KQ-A1322
		00170-001237	楽匠プラス Xタイプ 1モーター 多機能(背) キャメル(83cm幅)	KQ-A1122
		00170-001464	楽匠プラス Xタイプ 1モーター 棚付(背) ホワイト(91cm幅)	KQ-A1308
		00170-001464	楽匠プラス Xタイプ 1モーター 棚付(背) ホワイト(83cm幅)	KQ-A1108
		00170-001466	楽匠プラス Xタイプ 1モーター 棚付(背) キャメル(91cm幅)	KQ-A1328
		00170-001466	楽匠プラス Xタイプ 1モーター 棚付(背) キャメル(83cm幅)	KQ-A1128
		00170-001392	楽匠プラス Xタイプ 1モーター スリムボード(背) キャメル(91cm幅)	KQ-A1325
		00170-001392	楽匠プラス Xタイプ 1モーター スリムボード(背) キャメル(83cm幅)	KQ-A1125
		00170-001216	楽匠プラス Xタイプ 1モーター 多機能(HL) ホワイト(91cm幅)	KQ-A0300
		00170-001216	楽匠プラス Xタイプ 1モーター 多機能(HL) ホワイト(83cm幅)	KQ-A0100
		00170-001223	楽匠プラス Xタイプ 1モーター 多機能(HL) キャメル(91cm幅)	KQ-A0322
		00170-001223	楽匠プラス Xタイプ 1モーター 多機能(HL) キャメル(83cm幅)	KQ-A0122
		00170-001460	楽匠プラス Xタイプ 1モーター 棚付(HL) ホワイト(91cm幅)	KQ-A0308
		00170-001460	楽匠プラス Xタイプ 1モーター 棚付(HL) ホワイト(83cm幅)	KQ-A0108
		00170-001462	楽匠プラス Xタイプ 1モーター 棚付(HL) キャメル(91cm幅)	KQ-A0328
	00170-001462	楽匠プラス Xタイプ 1モーター 棚付(HL) キャメル(83cm幅)	KQ-A0128	
	00170-001383	楽匠プラス Xタイプ 1モーター スリムボード(HL) キャメル(91cm幅)	KQ-A0325	
	00170-001383	楽匠プラス Xタイプ 1モーター スリムボード(HL) キャメル(83cm幅)	KQ-A0125	
			楽匠プラス 呼出受信機	KQ-PA0J
18		00170-000844	ホルダー付IVボール	KC-56P70
		00170-000078	IVボール	KC-56
		00170-000843	IVボールホルダー	KQ-P70V
			IVスタンド	KC-508
		00170-000686	IVボールホルダー	KQ-P90V
		00170-001343	IVボールホルダー	KQ-PA0V
		00170-000794	キャスター	KQ-P70C
		00170-000560	キャスター	KQ-P90C
		00170-001345	延長フレーム(91cm幅)	KQ-PA2L
		00170-001344	延長フレーム(83cm幅)	KQ-PA0L
19		00170-000893	楽匠FeeZ 3モーター 木製ボード(91cm幅)	KQ-7833
		00170-000892	楽匠FeeZ 2モーター 木製ボード(91cm幅)	KQ-7733
		00170-000919	楽匠FeeZ 3モーター セーフティラウンドボード(91cm幅)	KQ-7831

特殊寝台

特殊寝台付属品

特殊寝台

	頁	TAIS/JANコード	商品名	型式
19		00170-000918	楽匠FeeZ 2モーター セーフティラウンドボード(91cm幅)	KQ-7731
		00170-000561	ハイトスペーサー	KQ-P90H
19		00170-000560	キャスター	KQ-P90C
		00170-000608	キャスター付ハイトスペーサー	KQ-P90CH
		00170-000936	延長フレーム	KQ-P78L
		00170-000917	Q-AURA 3モーター 木製ボード(91cm幅)	KQ-63330
19		00170-000916	Q-AURA 3モーター 木製ボード(91cm幅ミニ)	KQ-63230
		00170-000915	Q-AURA 2モーター 木製ボード(91cm幅)	KQ-62330
		00170-000914	Q-AURA 2モーター 木製ボード(91cm幅ミニ)	KQ-62230
		00170-000874	Q-AURA 3モーター セーフティラウンドボード(91cm幅)	KQ-63310
		00170-000871	Q-AURA 3モーター セーフティラウンドボード(91cm幅ミニ)	KQ-63210
		00170-000868	Q-AURA 2モーター セーフティラウンドボード(91cm幅)	KQ-62310
		00170-000865	Q-AURA 2モーター セーフティラウンドボード(91cm幅ミニ)	KQ-62210
		00170-000592	キャスター	KQ-39A
19		00170-000876	延長フレーム(91cm幅)	KQ-P62L
		00170-001031	キャスター	KQ-P68C
	20	00170-000936	延長フレーム(91cm幅)	KQ-P78L
		00170-001032	延長フレーム(83cm幅)	KQ-P68L
00170-001030		オプション脚座セット(低床)	KQ-P68A	
00170-001018		レント 3モーター ソフトピンク(91cm幅)	KQ-68331	
20	00170-001018	レント 3モーター ソフトピンク(83cm幅)	KQ-68311	
	00170-001018	レント 3モーター ソフトピンク(91cm幅ミニ)	KQ-68321	
20	00170-001018	レント 3モーター ソフトピンク(83cm幅ミニ)	KQ-68301	
	00170-001019	レント 3モーター ミントグリーン(91cm幅)	KQ-68332	
20	00170-001019	レント 3モーター ミントグリーン(83cm幅)	KQ-68312	
	00170-001019	レント 3モーター ミントグリーン(91cm幅ミニ)	KQ-68322	
20	00170-001019	レント 3モーター ミントグリーン(83cm幅ミニ)	KQ-68302	
	00170-001020	レント 3モーター サンドホワイト(91cm幅)	KQ-68333	
20	00170-001020	レント 3モーター サンドホワイト(83cm幅)	KQ-68313	
	00170-001020	レント 3モーター サンドホワイト(91cm幅ミニ)	KQ-68323	
20	00170-001020	レント 3モーター サンドホワイト(83cm幅ミニ)	KQ-68303	
	00170-001021	レント 2モーター ソフトピンク(91cm幅)	KQ-68231	
20	00170-001021	レント 2モーター ソフトピンク(83cm幅)	KQ-68211	
	00170-001021	レント 2モーター ソフトピンク(91cm幅ミニ)	KQ-68221	
20	00170-001021	レント 2モーター ソフトピンク(83cm幅ミニ)	KQ-68201	
	00170-001022	レント 2モーター ミントグリーン(91cm幅)	KQ-68232	
20	00170-001022	レント 2モーター ミントグリーン(83cm幅)	KQ-68212	
	00170-001022	レント 2モーター ミントグリーン(91cm幅ミニ)	KQ-68222	
20	00170-001022	レント 2モーター ミントグリーン(83cm幅ミニ)	KQ-68202	
	00170-001023	レント 2モーター サンドホワイト(91cm幅)	KQ-68233	
20	00170-001023	レント 2モーター サンドホワイト(83cm幅)	KQ-68213	
	00170-001023	レント 2モーター サンドホワイト(91cm幅ミニ)	KQ-68223	
21	00170-001023	レント 2モーター サンドホワイト(83cm幅ミニ)	KQ-68203	
	00170-001024	レント 1モーター(背タイプ) ソフトピンク(91cm幅)	KQ-68131	
21	00170-001024	レント 1モーター(背タイプ) ソフトピンク(83cm幅)	KQ-68111	
	00170-001024	レント 1モーター(背タイプ) ソフトピンク(91cm幅ミニ)	KQ-68121	
21	00170-001024	レント 1モーター(背タイプ) ソフトピンク(83cm幅ミニ)	KQ-68101	
	00170-001025	レント 1モーター(背タイプ) ミントグリーン(91cm幅)	KQ-68132	
21	00170-001025	レント 1モーター(背タイプ) ミントグリーン(83cm幅)	KQ-68112	
	00170-001025	レント 1モーター(背タイプ) ミントグリーン(91cm幅ミニ)	KQ-68122	
21	00170-001025	レント 1モーター(背タイプ) ミントグリーン(83cm幅ミニ)	KQ-68102	
	00170-001026	レント 1モーター(背タイプ) サンドホワイト(91cm幅)	KQ-68133	
21	00170-001026	レント 1モーター(背タイプ) サンドホワイト(83cm幅)	KQ-68113	
	00170-001026	レント 1モーター(背タイプ) サンドホワイト(91cm幅ミニ)	KQ-68123	
21	00170-001026	レント 1モーター(背タイプ) サンドホワイト(83cm幅ミニ)	KQ-68103	
	00170-001027	レント 1モーター(高さタイプ) ソフトピンク(91cm幅)	KQ-68031	
21	00170-001027	レント 1モーター(高さタイプ) ソフトピンク(83cm幅)	KQ-68011	
	00170-001027	レント 1モーター(高さタイプ) ソフトピンク(91cm幅ミニ)	KQ-68021	
21	00170-001027	レント 1モーター(高さタイプ) ソフトピンク(83cm幅ミニ)	KQ-68001	
	00170-001028	レント 1モーター(高さタイプ) ミントグリーン(91cm幅)	KQ-68032	
21	00170-001028	レント 1モーター(高さタイプ) ミントグリーン(83cm幅)	KQ-68012	
	00170-001028	レント 1モーター(高さタイプ) ミントグリーン(91cm幅ミニ)	KQ-68022	
21	00170-001028	レント 1モーター(高さタイプ) ミントグリーン(83cm幅ミニ)	KQ-68002	
	00170-001029	レント 1モーター(高さタイプ) サンドホワイト(91cm幅)	KQ-68033	
21	00170-001029	レント 1モーター(高さタイプ) サンドホワイト(83cm幅)	KQ-68013	
	00170-001029	レント 1モーター(高さタイプ) サンドホワイト(91cm幅ミニ)	KQ-68023	

特殊寝台付属品

特殊寝台

特殊寝台付属品

特殊寝台

頁	TAIS/JANコード	商品名	型式	
21	00170-001029	レント1モーター(高さタイプ) サンドホワイト(83cm幅ミニ)	KQ-68003	
	00170-000785	楽匠Z 3モーション セーフティラウンドボード(91cm幅)	KQ-7331	
	00170-000785	楽匠Z 3モーション セーフティラウンドボード(83cm幅)	KQ-7311	
	00170-000785	楽匠Z 3モーション セーフティラウンドボード(91cm幅ミニ)	KQ-7321	
	00170-000785	楽匠Z 3モーション セーフティラウンドボード(83cm幅ミニ)	KQ-7301	
	00170-000786	楽匠Z 3モーション 木製ボード(91cm幅)	KQ-7332	
	00170-000786	楽匠Z 3モーション 木製ボード(83cm幅)	KQ-7312	
	00170-000786	楽匠Z 3モーション 木製ボード(91cm幅ミニ)	KQ-7322	
	00170-000786	楽匠Z 3モーション 木製ボード(83cm幅ミニ)	KQ-7302	
	00170-000787	楽匠Z 3モーション 木製ボード ハイタイプ(91cm幅)	KQ-7333	
	00170-000787	楽匠Z 3モーション 木製ボード ハイタイプ(83cm幅)	KQ-7313	
	00170-000787	楽匠Z 3モーション 木製ボード ハイタイプ(91cm幅ミニ)	KQ-7323	
	00170-000787	楽匠Z 3モーション 木製ボード ハイタイプ(83cm幅ミニ)	KQ-7303	
	00170-000928	楽匠Z 3モーション 棚付ボード(91cm幅)	KQ-7334	
	00170-000928	楽匠Z 3モーション 棚付ボード(91cm幅ミニ)	KQ-7324	
	00170-000777	楽匠Z 2モーション セーフティラウンドボード(91cm幅)	KQ-7231	
	00170-000777	楽匠Z 2モーション セーフティラウンドボード(83cm幅)	KQ-7211	
	00170-000777	楽匠Z 2モーション セーフティラウンドボード(91cm幅ミニ)	KQ-7221	
	00170-000777	楽匠Z 2モーション セーフティラウンドボード(83cm幅ミニ)	KQ-7201	
	00170-000778	楽匠Z 2モーション 木製ボード(91cm幅)	KQ-7232	
	00170-000778	楽匠Z 2モーション 木製ボード(83cm幅)	KQ-7212	
	00170-000778	楽匠Z 2モーション 木製ボード(91cm幅ミニ)	KQ-7222	
	00170-000778	楽匠Z 2モーション 木製ボード(83cm幅ミニ)	KQ-7202	
	00170-000779	楽匠Z 2モーション 木製ボード ハイタイプ(91cm幅)	KQ-7233	
	00170-000779	楽匠Z 2モーション 木製ボード ハイタイプ(83cm幅)	KQ-7213	
	00170-000779	楽匠Z 2モーション 木製ボード ハイタイプ(91cm幅ミニ)	KQ-7223	
	00170-000779	楽匠Z 2モーション 木製ボード ハイタイプ(83cm幅ミニ)	KQ-7203	
	00170-000926	楽匠Z 2モーション 棚付ボード(91cm幅)	KQ-7234	
	00170-000926	楽匠Z 2モーション 棚付ボード(91cm幅ミニ)	KQ-7224	
	00170-000769	楽匠Z 1モーション セーフティラウンドボード(91cm幅)	KQ-7131	
	00170-000769	楽匠Z 1モーション セーフティラウンドボード(83cm幅)	KQ-7111	
	00170-000769	楽匠Z 1モーション セーフティラウンドボード(91cm幅ミニ)	KQ-7121	
	00170-000769	楽匠Z 1モーション セーフティラウンドボード(83cm幅ミニ)	KQ-7101	
	00170-000770	楽匠Z 1モーション 木製ボード(91cm幅)	KQ-7132	
	00170-000770	楽匠Z 1モーション 木製ボード(83cm幅)	KQ-7112	
	00170-000770	楽匠Z 1モーション 木製ボード(91cm幅ミニ)	KQ-7122	
	00170-000770	楽匠Z 1モーション 木製ボード(83cm幅ミニ)	KQ-7102	
	00170-000771	楽匠Z 1モーション 木製ボード ハイタイプ(91cm幅)	KQ-7133	
	00170-000771	楽匠Z 1モーション 木製ボード ハイタイプ(83cm幅)	KQ-7113	
	00170-000771	楽匠Z 1モーション 木製ボード ハイタイプ(91cm幅ミニ)	KQ-7123	
	00170-000771	楽匠Z 1モーション 木製ボード ハイタイプ(83cm幅ミニ)	KQ-7103	
	00170-000924	楽匠Z 1モーション 棚付ボード(91cm幅)	KQ-7134	
	00170-000924	楽匠Z 1モーション 棚付ボード(91cm幅ミニ)	KQ-7124	
	23	00170-000793	延長フレーム(91cm幅)	KQ-P72L
		00170-000792	延長フレーム(83cm幅)	KQ-P70L
		00170-000794	キャスター	KQ-P70C
	23	00170-000679	楽匠S 5らくらくモーション 木製ボードワイドサイズ(100cm幅)	KQ-9652
00170-000678		楽匠S 2モーター 木製ボード ワイドサイズ(100cm幅)	KQ-9252	
00170-000593		アウラ電動ベッド(1モーター)	KQ-51300	
23	00170-000591	キャスター	KQ-38A	
	00170-000601	ハイトスペーサー	KQ-37A	
24	00170-000749	ストレッチスリム 通気タイプ(100cm幅)	KE-777TQ	
	00170-000745	ストレッチスリム 通気タイプ(91cm幅)	KE-771TQ	
	00170-000747	ストレッチスリム 通気タイプ(83cm幅)	KE-773TQ	
	00170-000746	ストレッチスリム 通気タイプ(91cm幅ミニ)	KE-772TQ	
	00170-000748	ストレッチスリム 通気タイプ(83cm幅ミニ)	KE-774TQ	
	00170-000744	ストレッチスリム 清拭タイプ(100cm幅)	KE-777SQ	
	00170-000740	ストレッチスリム 清拭タイプ(91cm幅)	KE-771SQ	
	00170-000742	ストレッチスリム 清拭タイプ(83cm幅)	KE-773SQ	
	00170-000741	ストレッチスリム 清拭タイプ(91cm幅ミニ)	KE-772SQ	
	00170-000743	ストレッチスリム 清拭タイプ(83cm幅ミニ)	KE-774SQ	
	00170-000739	ストレッチフィット 通気タイプ(100cm幅)	KE-787TQ	
	00170-000735	ストレッチフィット 通気タイプ(91cm幅)	KE-781TQ	
	00170-000737	ストレッチフィット 通気タイプ(83cm幅)	KE-783TQ	
	00170-000736	ストレッチフィット 通気タイプ(91cm幅ミニ)	KE-782TQ	
	00170-000738	ストレッチフィット 通気タイプ(83cm幅ミニ)	KE-784TQ	

頁	TAIS/JANコード	商品名	型式
24	00170-000734	ストレッチフィット 清拭タイプ(100cm幅)	KE-787SQ
	00170-000730	ストレッチフィット 清拭タイプ(91cm幅)	KE-781SQ
	00170-000732	ストレッチフィット 清拭タイプ(83cm幅)	KE-783SQ
	00170-000731	ストレッチフィット 清拭タイプ(91cm幅ミニ)	KE-782SQ
	00170-000733	ストレッチフィット 清拭タイプ(83cm幅ミニ)	KE-784SQ
	00170-000729	ストレッチングライド 通気タイプ(100cm幅)	KE-797TQ
	00170-000725	ストレッチングライド 通気タイプ(91cm幅)	KE-791TQ
	00170-000727	ストレッチングライド 通気タイプ(83cm幅)	KE-793TQ
	00170-000726	ストレッチングライド 通気タイプ(91cm幅ミニ)	KE-792TQ
	00170-000728	ストレッチングライド 通気タイプ(83cm幅ミニ)	KE-794TQ
24	00170-000724	ストレッチングライド 清拭タイプ(100cm幅)	KE-797SQ
	00170-000720	ストレッチングライド 清拭タイプ(91cm幅)	KE-791SQ
	00170-000722	ストレッチングライド 清拭タイプ(83cm幅)	KE-793SQ
	00170-000721	ストレッチングライド 清拭タイプ(91cm幅ミニ)	KE-792SQ
	00170-000723	ストレッチングライド 清拭タイプ(83cm幅ミニ)	KE-794SQ
	00170-001046	エバーフィットC3 通気タイプ(100cm幅)	KE-617TQ
	00170-001042	エバーフィットC3 通気タイプ(91cm幅)	KE-611TQ
	00170-001044	エバーフィットC3 通気タイプ(83cm幅)	KE-613TQ
	00170-001043	エバーフィットC3 通気タイプ(91cm幅ミニ)	KE-612TQ
	00170-001045	エバーフィットC3 通気タイプ(83cm幅ミニ)	KE-614TQ
24	00170-001033	エバーフィットC3 ドライタイプ(91cm幅)	KE-611UQ
	00170-001035	エバーフィットC3 ドライタイプ(83cm幅)	KE-613UQ
	00170-001034	エバーフィットC3 ドライタイプ(91cm幅ミニ)	KE-612UQ
	00170-001036	エバーフィットC3 ドライタイプ(83cm幅ミニ)	KE-614UQ
	00170-000878	エバーリーフ 通気タイプ(91cm幅)	KE-541T
	00170-000880	エバーリーフ 通気タイプ(83cm幅)	KE-543T
	00170-000912	エバーリーフ 通気タイプ(91cm幅ミニ)	KE-542T
	00170-000913	エバーリーフ 通気タイプ(83cm幅ミニ)	KE-544T
	00170-000043	クレーターマットレス(91cm幅)	KE-761
	00170-000044	クレーターマットレス(83cm幅)	KE-763
25	00170-000444	プレグラーマットレス(100cm幅)	KE-557Q
	00170-000159	プレグラーマットレス(91cm幅)	KE-551Q
	00170-000142	プレグラーマットレス(83cm幅)	KE-553Q
	00170-000286	プレグラーマットレス(91cm幅ミニ)	KE-5511Q
	00170-000285	プレグラーマットレス(83cm幅ミニ)	KE-5531Q
	00563-000108	アルファブラすくっとRe 通気タイプ(91cm幅)	TS-SKT-ReA1R
	00563-000106	アルファブラすくっとRe 通気タイプ(83cm幅)	TS-SKT-ReA3R
	00563-000109	アルファブラすくっとRe 通気タイプ(91cm幅ミニ)	TS-SKT-ReA1S
	00563-000107	アルファブラすくっとRe 通気タイプ(83cm幅ミニ)	TS-SKT-ReA3S
	00563-000095	アルファブラL 通気タイプ(100cm幅)	MB-LA0R
25	00563-000093	アルファブラL 通気タイプ(91cm幅)	MB-LA1R
	00563-000091	アルファブラL 通気タイプ(83cm幅)	MB-LA3R
	00563-000094	アルファブラL 通気タイプ(91cm幅ミニ)	MB-LA1S
	00563-000092	アルファブラL 通気タイプ(83cm幅ミニ)	MB-LA3S
	00563-000069	アルファブラF 通気タイプ(100cm幅)	MB-FA0R
	00563-000067	アルファブラF 通気タイプ(91cm幅)	MB-FA1R
	00563-000064	アルファブラF 通気タイプ(83cm幅)	MB-FA3R
	00563-000066	アルファブラF 通気タイプ(91cm幅ミニ)	MB-FA1S
	00563-000063	アルファブラF 通気タイプ(83cm幅ミニ)	MB-FA3S
	00563-000140	アルファブラF II 通気タイプ(100cm幅)	MB-FIA0R
25	00563-000137	アルファブラF II 通気タイプ(91cm幅)	MB-FIA1R
	00563-000134	アルファブラF II 通気タイプ(83cm幅)	MB-FIA3R
	00563-000138	アルファブラF II 通気タイプ(91cm幅ミニ)	MB-FIA1S
	00563-000135	アルファブラF II 通気タイプ(83cm幅ミニ)	MB-FIA3S
	00170-000962	エバーブラウドマットレス 通気タイプ(91cm幅)	KE-621TQ
	00170-000964	エバーブラウドマットレス 通気タイプ(83cm幅)	KE-623TQ
	00170-000963	エバーブラウドマットレス 通気タイプ(91cm幅ミニ)	KE-622TQ
	00170-000965	エバーブラウドマットレス 通気タイプ(83cm幅ミニ)	KE-624TQ
	00170-000966	エバーブラウドマットレス ドライタイプ(91cm幅)	KE-621UQ
	00170-000968	エバーブラウドマットレス ドライタイプ(83cm幅)	KE-623UQ
26	00170-000967	エバーブラウドマットレス ドライタイプ(91cm幅ミニ)	KE-622UQ
	00170-000969	エバーブラウドマットレス ドライタイプ(83cm幅ミニ)	KE-624UQ
	00170-000045	マキシーフロート(91cm幅)	KE-801A
	00170-000046	マキシーフロート(83cm幅)	KE-803A
	00170-000507	アクアフロート 通気タイプ(91cm幅)	KE-841Q
	00170-000508	アクアフロート 通気タイプ(83cm幅)	KE-843Q

特殊寝台

特殊寝台

特殊寝台付属品

特殊寝台付属品

床ずれ防止用具

特殊寝台付属品

床ずれ防止用具

索引

	頁	TAIS/JANコード	商品名	型式	
床ずれ防止用具	26	00170-000511	アクアフロート 通気タイプ(91cm幅ミニ)	KE-8411Q	
		00170-000512	アクアフロート 通気タイプ(83cm幅ミニ)	KE-8431Q	
		00170-000845	こごちあ結起 3Dタイプ(91cm幅)	KE-931QS	
		00170-000847	こごちあ結起 3Dタイプ(83cm幅)	KE-933QS	
		00170-000846	こごちあ結起 3Dタイプ(91cm幅ミニ)	KE-932QS	
		00170-000848	こごちあ結起 3Dタイプ(83cm幅ミニ)	KE-934QS	
		00170-000899	こごちあ風香(91cm幅)	KE-951M	
		00170-000900	こごちあ風香(83cm幅)	KE-953M	
	27	00170-001069	こごちあ利楽 通気タイプ(91cm幅)	KE-971T	
		00170-001071	こごちあ利楽 通気タイプ(83cm幅)	KE-973T	
		00170-001070	こごちあ利楽 通気タイプ(91cm幅ミニ)	KE-972T	
		00170-001072	こごちあ利楽 通気タイプ(83cm幅ミニ)	KE-974T	
		00170-001065	こごちあ利楽 清拭タイプ(91cm幅)	KE-971S	
		00170-001067	こごちあ利楽 清拭タイプ(83cm幅)	KE-973S	
		00170-001066	こごちあ利楽 清拭タイプ(91cm幅ミニ)	KE-972S	
		00170-001068	こごちあ利楽 清拭タイプ(83cm幅ミニ)	KE-974S	
		00170-001079	こごちあ利楽 リンクケーブル付 通気タイプ(91cm幅)	KE-971T-L	
		00170-001081	こごちあ利楽 リンクケーブル付 通気タイプ(83cm幅)	KE-973T-L	
		00170-001080	こごちあ利楽 リンクケーブル付 通気タイプ(91cm幅ミニ)	KE-972T-L	
		00170-001082	こごちあ利楽 リンクケーブル付 通気タイプ(83cm幅ミニ)	KE-974T-L	
		00170-001075	こごちあ利楽 リンクケーブル付 清拭タイプ(91cm幅)	KE-971S-L	
		00170-001077	こごちあ利楽 リンクケーブル付 清拭タイプ(83cm幅)	KE-973S-L	
		00170-001076	こごちあ利楽 リンクケーブル付 清拭タイプ(91cm幅ミニ)	KE-972S-L	
		00170-001078	こごちあ利楽 リンクケーブル付 清拭タイプ(83cm幅ミニ)	KE-974S-L	
				リンクケーブルE	KE-97CQ
		00170-001355	こごちあ利楽Flow 通気タイプ(91cm幅)	KE-911T	
00170-001357		こごちあ利楽Flow 通気タイプ(83cm幅)	KE-913T		
00170-001356		こごちあ利楽Flow 通気タイプ(91cm幅ミニ)	KE-912T		
00170-001358		こごちあ利楽Flow 通気タイプ(83cm幅ミニ)	KE-914T		
00170-001351		こごちあ利楽Flow 清拭タイプ(91cm幅)	KE-911S		
00170-001353		こごちあ利楽Flow 清拭タイプ(83cm幅)	KE-913S		
00170-001352		こごちあ利楽Flow 清拭タイプ(91cm幅ミニ)	KE-912S		
00170-001354		こごちあ利楽Flow 清拭タイプ(83cm幅ミニ)	KE-914S		
28		00206-000087	エアマスターネクサスR(100cm幅)	CR-685	
	00206-000083	エアマスターネクサスR(91cm幅)	CR-663		
	00206-000082	エアマスターネクサスR(83cm幅)	CR-660		
	00206-000085	エアマスターネクサスR(91cm幅ミニ)	CR-667		
	00206-000084	エアマスターネクサスR(83cm幅ミニ)	CR-665		
	00206-000144	マイクロクライメイト ビッグセル アイズ(100cm幅)	CR-761		
	00206-000141	マイクロクライメイト ビッグセル アイズ(91cm幅)	CR-753		
	00206-000140	マイクロクライメイト ビッグセル アイズ(83cm幅)	CR-750		
	00206-000143	マイクロクライメイト ビッグセル アイズ(91cm幅ミニ)	CR-757		
	00206-000142	マイクロクライメイト ビッグセル アイズ(83cm幅ミニ)	CR-755		
28	00206-000106	スモールチェンジ ラグーナ(100cm幅)	CR-711		
	00206-000103	スモールチェンジ ラグーナ(91cm幅)	CR-703		
	00206-000102	スモールチェンジ ラグーナ(83cm幅)	CR-700		
	00206-000105	スモールチェンジ ラグーナ(91cm幅ミニ)	CR-707		
00206-000104	スモールチェンジ ラグーナ(83cm幅ミニ)	CR-705			
29	00170-Z00019	ベッドサイドレール (1本)	KS-161Q-1		
	00170-Z00197	ベッドサイドレール (1本)	KS-171Q-1		
	00170-000527	ベッドサイドレール (2本セット)	KS-161Q		
	00170-000529	ベッドサイドレール (2本セット)	KS-171Q		
	00170-Z00095	ベッドサイドレール (1本)	KS-126M-1		
	00170-001006	ベッドサイドレール (1本)	KS-146M-1		
	00170-000806	ベッドサイドレール (2本セット)	KS-126M		
	00170-000807	ベッドサイドレール (2本セット)	KS-146M		
	00170-Z00065	ベッドサイドレール (1本)	KS-126C-1		
	00170-001005	ベッドサイドレール (1本)	KS-146C-1		
	00170-000532	ベッドサイドレール (2本セット)	KS-126C		
	00170-000535	ベッドサイドレール (2本セット)	KS-146C		
	00170-000752	ベッドサイドレール	KS-191Q		
	00170-000537	ベッドサイドレール	KS-151Q		
	00170-001346	ベッドサイドレール 軽量タイプ ホワイトアイボリー	KS-111Q		
	00170-001347	ベッドサイドレール 軽量タイプ ブロンズグレー	KS-116Q		
	00170-Z00056	ソフトカバー付ベッドサイドレール (1本)	KS-161QC-1		
00170-Z00088	ソフトカバー付ベッドサイドレール (1本)	KS-171QC-1			

	頁	TAIS/JANコード	商品名	型式
特殊寝台付属品	29	00170-000539	ソフトカバー付ベッドサイドレール (2本セット)	KS-161QC
		00170-000541	ソフトカバー付ベッドサイドレール (2本セット)	KS-171QC
			ソフトカバー	KS-16C
			ソフトカバー	KS-17C
		00170-000763	ソフトカバー付ベッドサイドレール	KS-191QC
			ソフトカバー	KS-19CA
	00170-000543	ソフトカバー付ベッドサイドレール	KS-151QC	
		ソフトカバー	KS-15C	
	30	00170-001205	スイングアーム介助バー	KS-099A
		00170-000898	スイングアーム介助バー	KS-098A
		00170-000897	サイドグリップ	KS-030A
		00170-000901	ソフトカバー付スイングアーム介助バー	KS-098ACL
			ソフトカバー	KS-98CL
		00170-000902	ソフトカバー付サイドグリップ	KS-030AC
			ソフトカバー	KS-30C
		00170-000563	延長マットレス(91cm幅)	KE-551L
		00170-000565	延長マットレス(83cm幅)	KE-553L
		00170-001105	延長マットレス(100cm幅)	KE-L117
	00170-001103	延長マットレス(91cm幅)	KE-L111	
	00170-001104	延長マットレス(83cm幅)	KE-L113	
	00170-001108	延長マットレス(100cm幅)	KE-L127	
	00170-001106	延長マットレス(91cm幅)	KE-L121	
	00170-001107	延長マットレス(83cm幅)	KE-L123	
	00170-000375	オーバーテーブル(100cm幅)	KQ-060W	
	00170-000374	オーバーテーブル(91cm幅)	KQ-060L	
	00170-000373	オーバーテーブル(83cm幅)	KQ-060M	
00170-000399	ベッドサイドテーブル	KF-282		
00170-000716	ベッドサイドテーブル	KF-1920		
00170-000751	ベッドサイドテーブル	KF-1930		
00170-001497	オーバーベッドテーブル	KF-833LD		
00170-000317	オーバーベッドテーブル	KF-833LB		
00170-000387	オーバーベッドテーブル	KF-813		
00170-000265	リハビリテーブル	KF-850		
00170-000826	リハビリテーブル(ベルト付)	KF-840BS		
00170-000574	端座位保持テーブル Sittan	KF-890		
00170-000841	リターンベルト	KZ-A29051		
00170-000706	ターンテーブルハードS	KZ-A52044		
00170-000694	フレキシベルト ハグM	KZ-A52072		
00170-000570	イーザーグライド M	KZ-A29036		
00245-000151	フレックスボード			
00170-001177	リーパッド・プラス	KZ-662011		
00170-000611	イーザースライドM	KZ-A52043		
00170-000713	ペンギンサポート	KE-100S		
00149-000012	ナーセントパットA(3ピース)	NP		
31	00170-001182	バナナフィット 通気タイプ (L)	KE-P111T	
	00170-001181	バナナフィット 通気タイプ (M)	KE-P112T	
	00170-001180	バナナフィット 通気タイプ (S)	KE-P113T	
	00170-001185	バナナフィット 清拭タイプ (L)	KE-P111S	
	00170-001184	バナナフィット 清拭タイプ (M)	KE-P112S	
	00170-001183	バナナフィット 清拭タイプ (S)	KE-P113S	
	00149-000036	ナーセントEx(専用Ab防水カバー付) ロール100		
	00149-000035	ナーセントEx(専用Ab防水カバー付) ロール150		
	00149-000034	ナーセントEx(専用Ab防水カバー付) ロール200		
	00149-000037	ナーセントEx(専用Ab防水カバー付) ワイド		
	00149-000038	ナーセントEx(専用Ab防水カバー付) ユーM		
	00149-000039	ナーセントEx(専用Ab防水カバー付) ユーL		
	00563-000114	ウェルビーHC(超撥水カバー付) ジャンボ	PC-HC-J1C	
	00563-000115	ウェルビーHC(超撥水カバー付) ピロー	PC-HC-P1C	
	00563-000116	ウェルビーHC(超撥水カバー付) ウェーブ	PC-HC-W1C	
	00563-000117	ウェルビーHC(超撥水カバー付) ウェーブ(ロング)	PC-HC-W2C	
	00563-000118	ウェルビーHC(超撥水カバー付) プーメラン(大)	PC-HC-B1C	
00563-000119	ウェルビーHC(超撥水カバー付) プーメラン(小)	PC-HC-B2C		
32	00318-000179	お散歩コール	OGP-1	
	00318-000150	家族コール3A・スマート	HKSM-3A	
	00318-000151	家族コール3B・スマート	HKSM-3B	
	00318-000152	家族コール3C・スマート	HKSM-3C	

特殊寝台付属品

体位変換器

徘徊感知機器

頁	TAIS/JANコード	商品名	型式	
34	00318-000153	家族コール3D・スマート	HKSM-3D	
	00318-000146	家族コール3A・メロディチャイム	HK-3A	
	00318-000147	家族コール3B・メロディチャイム	HK-3B	
	00318-000148	家族コール3C・メロディチャイム	HK-3C	
	00318-000149	家族コール3D・メロディチャイム	HK-3D	
	35	00318-000171	家族コールワイド・A	HKW-1A
		00318-000172	家族コールワイド・B	HKW-1B
		00318-000173	家族コールワイド・C	HKW-1C
		00318-000174	家族コールワイド・D	HKW-1D
		00318-000037	コールマット・徘徊コールⅢ	HC-3
	00318-000144	ベッドコール・ケーブルタイプ	BC-2	
	36	00170-001213	見守りSENSE α(赤外線センサタイプ)	NN-3321
		00170-001350	見守りSENSE α(赤外線センサタイプ)	NN-3341
00170-001212		見守りSENSE α用赤外線センサー		
00170-000910		見守りSENSE α用受信機		
00170-000911		見守りSENSE α用送信機(中継機)		
00170-000908		見守りSENSE α(フロアタイプ)	NN-3221	
00170-000909		見守りSENSE α(フロアタイプ)	NN-3231	
00170-000907		見守りSENSE α用フロアシート		
00170-000905		見守りSENSE α(ベッドタイプ)	NN-3121	
00170-000906		見守りSENSE α(ベッドタイプ)	NN-3131	
36	00170-000904	見守りSENSE α用ベッドシート		
	00170-000961	フィットレストⅡ	KQ-321	
37	00221-000458	洋式トイレ用フリューム SUS-はねあげR2		
	00170-001053	レッツパー 玄関用手すり 片手 ロータイプ	KQ-9501L	
	00170-001055	レッツパー 玄関用手すり 片手 ハイタイプ	KQ-9501H	
	00170-001052	レッツパー 玄関用手すり 両手 ロータイプ	KQ-9502L	
	00170-001054	レッツパー 玄関用手すり 両手 ハイタイプ	KQ-9502H	
	00170-001058	レッツパー 手すり 片手 ロータイプ	KQ-9531L	
	00170-001059	レッツパー 手すり 片手 ハイタイプ	KQ-9531H	
	00170-001047	レッツパー 手すり 両手 ロータイプ	KQ-9532L	
	00170-001048	レッツパー 手すり 両手 ハイタイプ	KQ-9532H	
	00170-001186	レッツパーコンパクト 玄関用手すり 片手 ロータイプ	KQ-9511L	
38	00170-001188	レッツパーコンパクト 玄関用手すり 片手 ハイタイプ	KQ-9511H	
	00170-001187	レッツパーコンパクト 玄関用手すり 両手 ロータイプ	KQ-9512L	
	00170-001189	レッツパーコンパクト 玄関用手すり 両手 ハイタイプ	KQ-9512H	
	00055-000109	あがりかまち用たちあつぷ	CKE-01-1	
	00055-000127	たちあつぷ540	CKH-01	
	00980-000334	歩行サポート手すり スムーディ 標準タイプ片手すり	XPN-L80601	
	00980-000335	歩行サポート手すり スムーディ 標準タイプ両手すり	XPN-L80602	
	00980-000345	歩行サポート手すり スムーディ 標準タイプ伸縮片手すり	XPN-L80611	
	00980-000346	歩行サポート手すり スムーディ 標準タイプ伸縮両手すり	XPN-L80612	
	00980-000336	歩行サポート手すり スムーディ ステップタイプ片手すり	XPN-L80603	
00980-000337	歩行サポート手すり スムーディ ステップタイプ両手すり	XPN-L80604		
00980-000347	歩行サポート手すり スムーディ ステップタイプ伸縮片手すり	XPN-L80613		
00980-000348	歩行サポート手すり スムーディ ステップタイプ伸縮両手すり	XPN-L80614		
00980-000355	歩行サポート手すり スムーディ ステップ980タイプ片手すり	XPN-L80621		
00980-000356	歩行サポート手すり スムーディ ステップ980タイプ両手すり	XPN-L80622		
00980-000359	歩行サポート手すり スムーディ ステップ980タイプ伸縮片手すり	XPN-L80625		
00980-000360	歩行サポート手すり スムーディ ステップ980タイプ伸縮両手すり	XPN-L80626		
00980-000357	歩行サポート手すり スムーディ ロング1700タイプ片手すり	XPN-L80623		
00980-000358	歩行サポート手すり スムーディ ロング1700タイプ両手すり	XPN-L80624		
00980-000361	歩行サポート手すり スムーディ ロング1700タイプ伸縮片手すり	XPN-L80627		
00980-000362	歩行サポート手すり スムーディ ロング1700タイプ伸縮両手すり	XPN-L80628		
00980-000338	歩行サポート手すり スムーディ ロング2050タイプ片手すり	XPN-L80605		
00980-000339	歩行サポート手すり スムーディ ロング2050タイプ両手すり	XPN-L80606		
00980-000349	歩行サポート手すり スムーディ ロング2050タイプ伸縮片手すり	XPN-L80615		
00980-000350	歩行サポート手すり スムーディ ロング2050タイプ伸縮両手すり	XPN-L80616		
00980-000340	歩行サポート手すり スムーディ ロング2400タイプ片手すり	XPN-L80607		
00980-000341	歩行サポート手すり スムーディ ロング2400タイプ両手すり	XPN-L80608		
00980-000351	歩行サポート手すり スムーディ ロング2400タイプ伸縮片手すり	XPN-L80617		
00980-000352	歩行サポート手すり スムーディ ロング2400タイプ伸縮両手すり	XPN-L80618		
00980-000342	歩行サポート手すり スムーディ ロング3460タイプ片手すり	XPN-L80609		
00980-000343	歩行サポート手すり スムーディ ロング3460タイプ両手すり	XPN-L80610		
00980-000353	歩行サポート手すり スムーディ ロング3460タイプ伸縮片手すり	XPN-L80619		
00980-000354	歩行サポート手すり スムーディ ロング3460タイプ伸縮両手すり	XPN-L80620		

頁	TAIS/JANコード	商品名	型式
39	00221-000542	アットグリップ 240片側タイプ	AT-C-240
	00221-000543	アットグリップ 240両側タイプ	AT-C-240T
	00221-000544	アットグリップ 630片側タイプ	AT-C-630
	00221-000545	アットグリップ 630両側タイプ	AT-C-630T
	00221-000500	アットグリップ 930片側タイプ	AT-C-930
	00221-000501	アットグリップ 930両側タイプ	AT-C-930T
	00221-000553	アットグリップ E1050片側タイプ	AT-C-E1050
	00221-000554	アットグリップ E1050両側タイプ	AT-C-E1050T
	00221-000568	アットグリップ E1050-S片側タイプ	AT-C-E1050-S
	00221-000569	アットグリップ E1050-S両側タイプ	AT-C-E1050-TS
	00980-000363	歩行サポート手すりスムーディ(屋内用)	XPN-L80801
	00980-000366	歩行サポート手すりスムーディ 屋内用 ベース	PN-L80801
	00980-000367	歩行サポート手すりスムーディ 屋内用 端支柱	PN-L80802
00980-000368	歩行サポート手すりスムーディ 屋内用 端手すり	PN-L80803	
00980-000326	クリンディ	PN-L80501	
40	00980-000328	クリンディ ベッド用アーム付	PN-L80501
		クリンディ ベッド用アーム	PN-L80511
	00980-000315	スタンディ	PN-L80401
	00980-000364	自在手すりツインディ(水廻り用)	PN-L80701
	00980-000365	自在手すりツインディ(水廻り用) プロテクターセット	
		自在手すりツインディ(水廻り用) プロテクター	PN-L80711
	00055-000119	たちあつぷ	CKA-01-1
	00055-000120	たちあつぷ	CKA-02-1
	00055-000073	たちあつぷ	CKA-03
	00055-000074	たちあつぷ	CKA-04
00055-000145	かいじょくん	CKA-K	
41	01339-000007	楽起(らっきい)	YM-103L-ID
	01339-000006	楽起(らっきい)	YM-102L-ID
	01339-000005	楽起(らっきい)	YM-101L-ID
	01339-000011	楽起(らっきい)ワイド 介助バー型	YM-108L-ID
	01339-000013	楽起(らっきい)ワイド 縦型	YM-109L-ID
	01339-000020	楽起(らっきい)狭所用波型	YM-118L-ID
	00254-000052	ベスポジe 基本セット(丸型ベースセット)	BPE-100-11
	00254-000051	ベスポジe 基本セット(T型ベースセット)	BPE-100-10
	00254-000053	ベスポジe 基本セット(丸型ベースセット+耐水ベース)	BPE-100-81
	00254-000066	ベスポジe 基本セット(T型ベースセット+耐水ベース)	BPE-100-80
	耐水ベース	BPE-100-90	
00254-000113	システム木手すり固定セット(60cm)		
00254-000062	システム木手すり固定セット(90cm)		
00254-000117	システム木手すり固定セット(120cm)		
00254-000114	システム木手すり曲げセット(60cm)		
00254-000063	システム木手すり曲げセット(90cm)		
00254-000118	システム木手すり曲げセット(120cm)		
00254-000115	システム木手すり跳ね上げセット(60cm)		
00254-000064	システム木手すり跳ね上げセット(90cm)		
00254-000119	システム木手すり跳ね上げセット(120cm)		
00254-000116	システム木手すり取り外しセット(60cm)		
00254-000065	システム木手すり取り外しセット(90cm)		
00254-000120	システム木手すり取り外しセット(120cm)		
00254-000169	システム伸縮手すり固定セット(60~90cm)		
00254-000170	システム伸縮手すり固定セット(90~120cm)		
00254-000171	システム伸縮手すり曲げセット(60~90cm)		
00254-000172	システム伸縮手すり曲げセット(90~120cm)		
00254-000342	レール手すり		
00254-000130	ウェーブ型手すり	BPE-300-10	
00254-000133	ウェーブ型手すりロング	BPE-300-40	
00254-000142	グリップアーム-e5P斜	BPE-300-50	
00254-000131	円型手すり	BPE-300-20	
00254-000132	角型手すり	BPE-300-30	
00254-000159	玄関アーム レギュラー	ENT-180-30	
00254-000127	膝当て手すり	BPE-200-10	
00254-000128	肘置き手すり	BPE-200-20	
00254-000129	プッシュ手すり	BPE-200-30	
00254-000342	ベスポジe レール手すり(120cm)	BPE-300-80	
	ベスポジe H型連結キャップセット	SBR-700-90	
43	00254-000097	H型固定セット(丸ベース)(60cm)	BPE-H11-060

索引

頁	TAIS/JANコード	商品名	型式
43	00254-000054	H型固定セット(丸ベース)(90cm)	BPE-H11-090
	00254-000105	H型固定セット(丸ベース)(120cm)	BPE-H11-120
	00254-000098	H型曲げセット(丸ベース)(60cm)	BPE-H21-060
	00254-000055	H型曲げセット(丸ベース)(90cm)	BPE-H21-090
	00254-000106	H型曲げセット(丸ベース)(120cm)	BPE-H21-120
	00254-000099	H型跳ね上げセット(丸ベース)(60cm)	BPE-H31-060
	00254-000056	H型跳ね上げセット(丸ベース)(90cm)	BPE-H31-090
	00254-000107	H型跳ね上げセット(丸ベース)(120cm)	BPE-H31-120
	00254-000100	H型取り外しセット(丸ベース)(60cm)	BPE-H41-060
	00254-000057	H型取り外しセット(丸ベース)(90cm)	BPE-H41-090
	00254-000108	H型取り外しセット(丸ベース)(120cm)	BPE-H41-120
	00254-000175	H型伸縮固定セット(丸ベース)(60~90cm)	BPE-H51-609
	00254-000176	H型伸縮固定セット(丸ベース)(90~120cm)	BPE-H51-912
	00254-000179	H型伸縮曲げセット(丸ベース)(60~90cm)	BPE-H61-609
	00254-000180	H型伸縮曲げセット(丸ベース)(90~120cm)	BPE-H61-912
	00254-000344	H型レール手すりセット(丸ベース)(120cm)	BPE-H71-120
	00254-000101	T型固定セット(丸ベース)(60cm)	BPE-J11-060
	00254-000058	T型固定セット(丸ベース)(90cm)	BPE-J11-090
	00254-000109	T型固定セット(丸ベース)(120cm)	BPE-J11-120
	00254-000102	T型曲げセット(丸ベース)(60cm)	BPE-J21-060
	00254-000059	T型曲げセット(丸ベース)(90cm)	BPE-J21-090
	00254-000110	T型曲げセット(丸ベース)(120cm)	BPE-J21-120
	00254-000103	T型跳ね上げセット(丸ベース)(60cm)	BPE-J71-060
	00254-000060	T型跳ね上げセット(丸ベース)(90cm)	BPE-J71-090
	00254-000111	T型跳ね上げセット(丸ベース)(120cm)	BPE-J71-120
	00254-000104	T型取り外しセット(丸ベース)(60cm)	BPE-J81-060
	00254-000061	T型取り外しセット(丸ベース)(90cm)	BPE-J81-090
	00254-000112	T型取り外しセット(丸ベース)(120cm)	BPE-J81-120
	00254-000191	T型伸縮固定セット(丸ベース)(60~90cm)	BPE-J31-609
	00254-000192	T型伸縮固定セット(丸ベース)(90~120cm)	BPE-J31-912
	00254-000195	T型伸縮曲げセット(丸ベース)(60~90cm)	BPE-J41-609
	00254-000196	T型伸縮曲げセット(丸ベース)(90~120cm)	BPE-J41-912
	00254-000352	T型レール手すりセット(丸ベース)(120cm)	BPE-J91-10
44	01436-000004	かる楽4点杖360(スマートガード付)	
	01436-000003	かる楽4点杖360	
	01436-000002	ソフトグリップカーボン4点杖+	
	00576-000033	カーボン四点可動式スモールタイプ	74MC-3
	00121-000022	クローズカフクラッチ伸縮 ソフトグリップカバー付き	WB5112
	00175-000402	合わせてパッチンDX L	TY156DX-L
	00175-000403	合わせてパッチンDX M	TY156DX-M
45	00125-000027	アルコール10型	
	00125-000075	アルコール10型M	
	00125-000076	アルコール10型L	
	00125-000077	アルコール10型-A	
	00125-000079	アルコール10型M-A	
	00125-000082	アルコール10型L-A	
	00125-000057	アルコール10型-B	
	00125-000080	アルコール10型M-B	
	00125-000083	アルコール10型L-B	
	00125-000078	アルコール10型-C	
	00125-000081	アルコール10型M-C	
	00125-000084	アルコール10型L-C	
	00030-000151	コンパクトサイドケイン	
	01446-000003	アイルムーヴX(エックス)	
	00125-000011	アルコール1S型	
	00125-000040	アルコールSK型	
	00125-000087	アルコールSK型 ミニ	
46	01009-000028	Friend II	WF-2
	01009-000029	Friend II plus	WFP-2
	01009-000025	Friend	WF-1
	01009-000027	Friend plus	WFP-1
	00170-000688	ハンディウォークアーム(L)	KZ-C21005
	00170-000692	ハンディウォークアーム(L)スローダウンブレーキ付	KZ-C21009
		スローダウンブレーキキャスター	KZ-C29007
00170-000814	ハンディウォークアーム(L)抑速ブレーキ付	KZ-C21025	
	抑速ブレーキキャスター	KZ-329001	

頁	TAIS/JANコード	商品名	型式
46	00170-000607	ハンディウォーク(L)	KZ-C21002
	00170-000687	ハンディウォーク(M)	KZ-C21003
	00170-000606	ハンディウォーク(S)	KZ-C21001
	00170-000691	ハンディウォーク(L)スローダウンブレーキ付	KZ-C21008
	00170-000690	ハンディウォーク(M)スローダウンブレーキ付	KZ-C21007
	00170-000689	ハンディウォーク(S)スローダウンブレーキ付	KZ-C21006
	00170-000812	ハンディウォーク(L)抑速ブレーキ付	KZ-C21023
	00170-000811	ハンディウォーク(M)抑速ブレーキ付	KZ-C21022
	00170-000810	ハンディウォーク(S)抑速ブレーキ付	KZ-C21021
	47	00221-000552	イコットエア
00221-000549		リトルターン トール103タイプ	532-327
00221-000456		リトルターン ハイタイプ	532-315
00221-000457		リトルターン ロータイプ	532-316
00245-000237		SALJOL カーボン歩行車 ハイタイプ	
00245-000236		SALJOL カーボン歩行車 ロータイプ	
48	00170-001348	いす付 歩行車 レッツウォーク	KQ-181
	00426-000138	アルカーレCH	
49	00063-000039	ヘルシーワン レジュール	
	00063-000038	ヘルシーワンW	
	00063-000037	ピュブレスト マム	
	00063-000099	テイクプリトル	
	00030-000173	テイクプリトルハイII	WAW15
	00030-000163	テイクプリトルスリム	
	00030-000171	テイクプリトルワゴン	WAW07
	00030-000159	テイクプリトルF	WAW03
	00110-000098	レッツゴー	
	00110-000106	レッツゴーミニ	
00110-000103	ハッピーミニ		
00110-000112	歩行車ハッピー II NB		
53	00170-001363	車いす(自走式) Gra-Fit 多機能(40cm幅)	KZ-211830
	00170-001364	車いす(自走式) Gra-Fit 多機能(45cm幅)	KZ-211840
	00170-001365	車いす(介助式) Gra-Fit 多機能(40cm幅)	KZ-212830
	00170-001366	車いす(介助式) Gra-Fit 多機能(45cm幅)	KZ-212840
	00170-001367	車いす(自走式) Gra-Fit 多機能 低床(40cm幅)	KZ-211860
	00170-001368	車いす(自走式) Gra-Fit 多機能 低床(45cm幅)	KZ-211870
	00170-001359	車いす(自走式) Gra-Fit 軽量(40cm幅)	KZ-211800
	00170-001360	車いす(自走式) Gra-Fit 軽量(45cm幅)	KZ-211810
	00170-001361	車いす(介助式) Gra-Fit 軽量(40cm幅)	KZ-212800
	00170-001362	車いす(介助式) Gra-Fit 軽量(45cm幅)	KZ-212810
54	00066-000399	車いす(自走式) グレイスコア 標準(40cm幅)	GRC-11B
	00066-000399	車いす(自走式) グレイスコア 標準(42cm幅)	GRC-11B
	00066-000401	車いす(自走式) グレイスコア マルチ(40cm幅)	GRC-31B
	00066-000401	車いす(自走式) グレイスコア マルチ(42cm幅)	GRC-31B
	00066-000385	車いす(自走式) Galaxyアジャスト	Gal-51
	00066-000383	車いす(自走式) Galaxy標準	Gal-11
55	00066-000387	車いす(自走式) Galaxyミニモ	Gal-50
	00066-000389	車いす(自走式) Galaxyワイド	Gal-52
	00175-000399	車いす(自走式)	NEO-1aW
	00175-000387	車いす(自走式)	NEO-1a
	00175-000389	車いす(自走式) 座王X 多機能	NA-X521W
	00175-000383	車いす(自走式) ULTRA 多機能 ワイド	NA-U2W-BG
	00175-000358	車いす(自走式) ULTRA 多機能(38cm幅)	NA-U2W
	00175-000358	車いす(自走式) ULTRA 多機能(40cm幅)	NA-U2W
	00175-000358	車いす(自走式) ULTRA 多機能(42cm幅)	NA-U2W
	00175-000356	車いす(自走式) ULTRA 標準(38cm幅)	NA-U1
56	00175-000356	車いす(自走式) ULTRA 標準(40cm幅)	NA-U1
	00175-000356	車いす(自走式) ULTRA 標準(42cm幅)	NA-U1
	00122-000633	車いす(自走式) ジターン 多機能	JTN-3
	00122-000631	車いす(自走式) ジターン 標準	JTN-1
	00122-000572	車いす(自走式) カルティマ 多機能(40cm幅)	CRT-7
	00122-000572	車いす(自走式) カルティマ 多機能(42cm幅)	CRT-7
	00122-000568	車いす(自走式) カルティマ 標準(40cm幅)	CRT-5
	00122-000568	車いす(自走式) カルティマ 標準(42cm幅)	CRT-5
	00175-000372	車いす(自走式) 軽8α 多機能 Aパッケージ	NA-L8aW
	00175-000342	車いす(自走式) 軽8α Aパッケージ	NA-L8a
57	00175-000364	車いす(自走式) ULTRA G-Guard II エアリー仕様(40cm幅)	NA-U1+G-Guard2エアリ仕様

頁	TAIS/JANコード	商品名	型式
57	00175-000360	車いす(自走式) ULTRA 6輪車(40cm幅)	NA-U6
	00175-000361	車いす(自走式) ULTRA モジュール(40~44cm幅)	NA-U7
	00066-000335	車いす(自走式) ネクストコア・くるり	NEXT-70B
	00122-000617	車いす(自走式)	KJP-5
	00245-000190	車いす(自走式) エルゴライト(40cm幅)	39213011
	00245-000227	車いす(自走式) エルゴライト(45cm幅)	39213012
58	00066-000403	車いす(介助式) グレイスコア 標準(40cm幅)	GRC-21BD
	00066-000403	車いす(介助式) グレイスコア 標準(42cm幅)	GRC-21BD
	00066-000404	車いす(介助式) グレイスコア マルチ(40cm幅)	GRC-41BD
	00066-000404	車いす(介助式) グレイスコア マルチ(42cm幅)	GRC-41BD
	00066-000386	車いす(介助式) Galaxyアジャスト	Gal-61
	00066-000384	車いす(介助式) Galaxy標準	Gal-21
59	00066-000388	車いす(介助式) Galaxyミニモ	Gal-60
	00245-000189	車いす(介助式) エルゴライト(40cm幅)	39213001
	00245-000226	車いす(介助式) エルゴライト(45cm幅)	39213002
	00175-000400	車いす(介助式)	NEO-2aW
	00175-000388	車いす(介助式)	NEO-2a
	00122-000634	車いす(介助式) ジターン 多機能	JTN-4
60	00122-000632	車いす(介助式) ジターン 標準	JTN-2
	00122-000574	車いす(介助式) カルティマ 多機能(40cm幅)	CRT-8
	00122-000574	車いす(介助式) カルティマ 多機能(42cm幅)	CRT-8
	00122-000570	車いす(介助式) カルティマ 標準(40cm幅)	CRT-6
	00122-000570	車いす(介助式) カルティマ 標準(42cm幅)	CRT-6
	00175-000362	車いす(介助式) ULTRA モジュール(40~44cm幅)	NAH-U7
61	00175-000351	車いす(介助式) 軽7α 多機能 A/パッケージ	NAH-L7αW
	00175-000341	車いす(介助式) 軽7α A/パッケージ	NAH-L7α
	00175-000359	車いす(介助式) ULTRA 多機能(38cm幅)	NAH-U2W
	00175-000359	車いす(介助式) ULTRA 多機能(40cm幅)	NAH-U2W
	00175-000359	車いす(介助式) ULTRA 多機能(42cm幅)	NAH-U2W
	00175-000357	車いす(介助式) ULTRA 標準(38cm幅)	NAH-U1
62	00175-000357	車いす(介助式) ULTRA 標準(40cm幅)	NAH-U1
	00175-000357	車いす(介助式) ULTRA 標準(42cm幅)	NAH-U1
	00122-000620	車いす(リクライニング式) カルティマ ティルト&リクライニング	CRT-WR
	00066-000307	車いす(リクライニング式) マイチルト・コンパクト3D	MH-CR3D
	00066-000352	車いす(リクライニング式) マイチルト・ミニ3D	MH-SRL-SE
	00066-000393	車いす(リクライニング式) マイチルト・グラン3D	MH-GRL-SE
61	00066-000337	USAKOヘッドサポートセット	
61	00175-000391	車いす(自走式) 座王X ティルト	NA-XF7
	00175-000390	車いす(介助式) 座王X ティルト	NAH-XF5
62	00175-000382	車いす(リクライニング式) ULTRA ティルト&リクライニング	NAH-UC-Hi
	00175-000363	車いす(リクライニング式) ULTRA ティルト&リクライニング	NAH-UC-Lo
62	00175-000384	ガートル掛け(専用)	KF-9UC
62	00175-000374	車いす(リクライニング式) REDWOOD-III SP	REDWOOD3SP
62	00175-000376	ボンベ架RW(専用)	KF-20RW
	00175-000375	ガートル掛けRW(専用)	KF-9RW
63	00245-000222	車いす(モジュール) レボ(40cm幅)	
	00245-000222	車いす(モジュール) レボ(45cm幅)	
	00245-000223	車いす(コンフォート) ネットィem(40cm幅)	
	00245-000223	車いす(コンフォート) ネットィem(45cm幅)	
	00233-000104	JWアクティブ PLUS+	
	00233-000100	タウンニジョイX PLUS+	
64	00152-000026	セニアカー(四輪)	ET4D9
	00152-000025	セニアカー(四輪)	ET4D8
	00152-000013	セニアカー(四輪)	ET-4F
	01520-000028	WHILL Model CK2	
	00020-000044	遊歩スマイル(四輪)	SBT41
	00020-000034	遊歩パートナー(四輪)	SBT40
65	00020-000045	遊歩スキップneo(四輪)	SH02
	00020-000036	遊歩スキップ(四輪)	SH01
65	00020-000048	遊歩フジ(四輪)	K504
	00170-001369	ボンベ架	KZ-229801
	00170-001370	回転式転倒防止装置	KZ-229802
	00170-001373	IVボールセット	KZ-229805
	00170-001375	エレベーターユニット	KZ-229807
	00175-000352	ワンストップブレーキ	
00175-000296	ブラバックルベルト	KF-6C	

頁	TAIS/JANコード	商品名	型式
65	00175-000285	ブレーキレバー延長棒(+8cm)	
	00175-000286	杖入れ	KF-7BM
	00175-000396	エレベーターユニット(座王用)	KF-EC
	00175-000347	エレベーターユニット(ULTRAシリーズ用)	KF-EB
	00122-000436	エレベーターユニット	
	00066-000297	S&E ユニット	
66	00066-000201	ワンタッチプラスチックベルト	
	00122-000461	スマートヘッドサポート	
	00175-000287	ガートル掛け	KF-8B
	00066-000209	後方ガートル架セット	
	00066-000345	ボンベ架(NEXT用)	
	00175-000288	ボンベ架(大)	KF-20L
67	00175-000288	ボンベ架(小)	KF-20S
	00066-000344	杖入れ(大)(NEXT用)	
	00175-000285	ブレーキ延長棒(+16cm)	
	00066-000298	延長棒(+15cm)	
	00066-000298	延長棒(+10cm)	
	00122-000426	延長棒(+10cm)	
70	00468-000050	マイバディ イージーヘッドPR	
	00468-000049	マイバディ イージーヘッドPS	
	00170-000920	JAYベーシック・プロ (車いす適合座幅38~40cm)	KZ-B31001
	00170-000932	JAYベーシック・プロ (車いす適合座幅40~42cm)	KZ-B31011
	00170-001214	JAYベーシック・プロ (車いす適合座幅45cm)	KZ-B31021
	00170-000921	JAYゴー (車いす適合座幅38~40cm)	KZ-B31002
71	00170-000933	JAYゴー (車いす適合座幅40~42cm)	KZ-B31012
	00170-001215	JAYゴー (車いす適合座幅45cm)	KZ-B31022
	00170-000922	JAYイオン (車いす適合座幅38~40cm)	KZ-B31003
	00170-000934	JAYイオン (車いす適合座幅40~42cm)	KZ-B31013
	00170-001074	JAYイオン (車いす適合座幅45cm)	KZ-B31023
	00468-000061	アクシオムG (40cm幅)	XG1515
72	00468-000062	アクシオムG (45cm幅)	XG1716
	00468-000063	アクシオムP (40cm幅)	XP1515
	00468-000064	アクシオムP (45cm幅)	XP1716
	00468-000065	アクシオムSPヴィスコ (40cm幅)	XSP1515V
	00468-000066	アクシオムSPヴィスコ (45cm幅)	XSP1716V
	00540-000028	アウルREHA レギュラー	OWL21-BK1-4040
73	00540-000057	アウルREHA ミドル	OWL26-BK1-4040
	00540-000055	アウルREHA 3Dジャスト	OWL25-BK1-4040
	00540-000029	アウルREHA ハイ	OWL22-BK1-4040
	00563-000142	アルファプラ すくっとクッション	SKTCA-4040
	00563-000124	アルファプラF クッション	FWC-4040
	00122-000626	エアールクッション	ALC-35-38
00206-000132	フォリオ	CK-405	
01250-000003	Mold Air(モールドエア)		
73	00170-000923	JAYライト (車いす適合座幅38~40cm)	KZ-B31004
	00170-000935	JAYライト (車いす適合座幅40~42cm)	KZ-B31014
	00245-000224	スタークッション・ステイビル(40cm幅)	
	00245-000224	スタークッション・ステイビル(45cm幅)	
	00468-000034	リフレックス(40cm幅)	
	00468-000052	リフレックス(45cm幅)	
73	00468-000002	ストレータス(40cm幅)	
	00468-000053	ストレータス(45cm幅)	
	00468-000031	メリディアン(40cm幅)	
	00468-000054	メリディアン(45cm幅)	
	00540-000037	カリ HR レギュラー	PHK01-GR1-4040
	00532-000047	ダンスローブミニ(6.0cm)	R-7660M
73	00532-000046	ダンスローブミニ(5.5cm)	R-7655M
	00532-000045	ダンスローブミニ(5.0cm)	R-7650M
	00532-000044	ダンスローブミニ(4.5cm)	R-7645M
	00532-000043	ダンスローブミニ(4.0cm)	R-7640M
	00532-000042	ダンスローブミニ(3.5cm)	R-7635M
	00532-000041	ダンスローブミニ(3.0cm)	R-7630M
73	00532-000040	ダンスローブミニ(2.5cm)	R-7625M
	00532-000039	ダンスローブミニ(2.0cm)	R-7620M
	00532-000038	ダンスローブミニ(1.5cm)	R-7615M
	00532-000037	ダンスローブミニ(1.0cm)	R-7610M

索引

頁	TAIS/JANコード	商品名	型式
74	00170-001196	レッツボード280	KQ-3328
	00170-001195	レッツボード240	KQ-3324
	00170-001194	レッツボード200	KQ-3320
	00170-001193	レッツボード175	KQ-3317
	00170-001192	レッツボード150	KQ-3315
	00170-001191	レッツボード125	KQ-3312
	00170-001190	レッツボード100	KQ-3310
	00093-000038	ケアスロープ(285cm)	CS-285C
	00093-000021	ケアスロープ(240cm)	CS-240C
	00093-000020	ケアスロープ(200cm)	CS-200
	00093-000019	ケアスロープ(175cm)	CS-175
	00093-000018	ケアスロープ(150cm)	CS-150
	00093-000017	ケアスロープ(120cm)	CS-120
	00093-000016	ケアスロープ(100cm)	CS-100
	00532-000048	ダンスロープエアー2(285cm)	R-285Z
	00532-000049	ダンスロープエアー2(255cm)	R-255Z
	00532-000050	ダンスロープエアー2(230cm)	R-230Z
	00532-000051	ダンスロープエアー2(205cm)	R-205Z
	00532-000052	ダンスロープエアー2(165cm)	R-165Z
	75	00532-000053	ダンスロープエアー2(125cm)
00532-000054		ダンスロープエアー2(85cm)	R-85Z
00532-000029		ダンスロープエアー(285cm)	R-285A
00532-000030		ダンスロープエアー(245cm)	R-245A
00532-000023		ダンスロープエアー(200cm)	R-200A
00532-000024		ダンスロープエアー(175cm)	R-175A
00532-000025		ダンスロープエアー(150cm)	R-150A
00532-000026		ダンスロープエアー(120cm)	R-120A
00532-000027		ダンスロープエアー(100cm)	R-100A
00532-000028		ダンスロープエアー(65cm)	R-65A
76	00088-000024	独立宣言スマート	DSSM
	00088-000021	独立宣言暖らん	DSDAR
	00088-000015	独立宣言リクライニング	DSREC
	00187-000111	バスリフト	EWB101S
	00187-000223	バスリフト アームレスト乗越えキット付	EWBS101RR-1
77	01666-000002	移乗サポートロボット Hug L1	L1-01
	01666-000003	移乗サポートロボット Hug T1	T1-02
	00170-000891	ミニリフト125(低床タイプ)	KZ-A69710
	00170-000860	ミニリフトスリングR M	KZ-A72913
	00170-000861	ミニリフトシートスリングR M	KZ-A72922
		カーフストラップ	KZ-A72930
	00170-000695	床走行式電動介護リフト	KQ-781
		スリングシート ベーシックR M	KZ-A71003
		スリングシート ローバックR M	KZ-A71303
		スリングシート ハイバックR 入浴用M	KZ-A71223
	01540-000001	アトラスライン(直線レールタイプ)	
	01540-000002	アトラスクロス(面移動タイプ)	
	00170-000599	リターン	KZ-A69049
	00229-000016	つるべー F2Rセット	
		エヴァーハーフ 中サイズ	EVE210
	エヴァーハーフ 小サイズ	EVE220	
78	00229-000005	つるべー Bセット	
		パオ ハーフ	PAO100
		パオ フル	PAO120
	00229-000017	つるべー G2Rセット	
	00229-000019	つるべー U2Rセット	
	車いす用 ツルベルトセット		
79	00084-000093	車いす用電動昇降機	UD-320CS
	00084-000094	車いす用電動昇降機	UD-320CL
	00447-000012	テクノリフター	TDK045SS
	00447-000013	テクノリフター	TDK065SS
	00447-000019	テクノリフター	TDK085SS
00447-000014	テクノリフター	TDK100SS	
80	00170-000707	スカットクリーン	KW-65H
	00170-000708	スカットクリーン 男性用レシーバーセット	KW-65MRT
	00170-000709	スカットクリーン 女性用レシーバーセット	KW-65WRT

頁	メーカー品番	商品名
80	MP1000-10	マスカット 滑り止めシートのみ
	MP1200-10	マスカット グリップ2個付(白)
	MP1200-50	マスカット グリップ2個付(緑)
	536-080	安寿 楽らく開閉シャワーベンチ S
	536-081	安寿 楽らく開閉シャワーベンチ S
	536-082	安寿 楽らく開閉シャワーベンチ S
	536-085	安寿 楽らく開閉シャワーベンチ U
	536-086	安寿 楽らく開閉シャワーベンチ U
	536-087	安寿 楽らく開閉シャワーベンチ U
	536-090	安寿 楽らく開閉シャワーベンチ Sフィット
536-091	安寿 楽らく開閉シャワーベンチ Sフィット	
536-092	安寿 楽らく開閉シャワーベンチ Sフィット	
536-094	安寿 楽らく開閉シャワーベンチ Sコンパクト	
536-095	安寿 楽らく開閉シャワーベンチ Sコンパクト	
536-096	安寿 楽らく開閉シャワーベンチ Sコンパクト	
536-097	安寿 楽らく開閉シャワーベンチ CN	
536-098	安寿 楽らく開閉シャワーベンチ CN	
536-099	安寿 楽らく開閉シャワーベンチ CN	
536-550	安寿 軽量浴槽台 ジャスト12-20	
536-551	安寿 軽量浴槽台 ジャスト12-20	
536-552	安寿 軽量浴槽台 ジャスト12-20	
536-555	安寿 軽量浴槽台 ジャスト16-26	
536-556	安寿 軽量浴槽台 ジャスト16-26	
536-557	安寿 軽量浴槽台 ジャスト16-26	
536-560	安寿 軽量浴槽台 ジャストソフト12-20	
536-561	安寿 軽量浴槽台 ジャストソフト12-20	
536-562	安寿 軽量浴槽台 ジャストソフト12-20	
536-565	安寿 軽量浴槽台 ジャストソフト16-26	
536-566	安寿 軽量浴槽台 ジャストソフト16-26	
536-567	安寿 軽量浴槽台 ジャストソフト16-26	
536-570	安寿 軽量浴槽台 ミニ12-20	
536-571	安寿 軽量浴槽台 ミニ12-20	
536-572	安寿 軽量浴槽台 ミニ12-20	
536-575	安寿 軽量浴槽台 ミニ16-26	
536-576	安寿 軽量浴槽台 ミニ16-26	
536-577	安寿 軽量浴槽台 ミニ16-26	
536-580	安寿 軽量浴槽台 ミニソフト12-20	
536-581	安寿 軽量浴槽台 ミニソフト12-20	
536-582	安寿 軽量浴槽台 ミニソフト12-20	
536-585	安寿 軽量浴槽台 ミニソフト16-26	
536-586	安寿 軽量浴槽台 ミニソフト16-26	
536-587	安寿 軽量浴槽台 ミニソフト16-26	
536-050	安寿 折りたたみシャワーベンチ FS	
536-051	安寿 折りたたみシャワーベンチ FS	
536-052	安寿 折りたたみシャワーベンチ FS	
536-056	安寿 折りたたみシャワーベンチ FSフィット	
536-057	安寿 折りたたみシャワーベンチ FSフィット	
536-058	安寿 折りたたみシャワーベンチ FSフィット	
536-362	安寿 コンパクト折りたたみシャワーベンチ IC背付きタイプ	
536-360	安寿 コンパクト折りたたみシャワーベンチ IC背付きタイプ	
536-366	安寿 コンパクト折りたたみシャワーベンチ IC背付きタイプ	
536-382	安寿 コンパクト折りたたみシャワーベンチ IC骨盤サポートタイプ	
536-380	安寿 コンパクト折りたたみシャワーベンチ IC骨盤サポートタイプ	
536-386	安寿 コンパクト折りたたみシャワーベンチ IC骨盤サポートタイプ	
536-070	安寿 折りたたみシャワーベンチ HPフィット	
536-071	安寿 折りたたみシャワーベンチ HPフィット	
536-105	安寿 折りたたみシャワーベンチ ISフィット	
536-106	安寿 折りたたみシャワーベンチ ISフィット	
536-108	安寿 折りたたみシャワーベンチ ISフィット	
536-115	安寿 折りたたみシャワーベンチ ISフィット 骨盤サポートタイプ	
536-116	安寿 折りたたみシャワーベンチ ISフィット 骨盤サポートタイプ	
536-118	安寿 折りたたみシャワーベンチ ISフィット 骨盤サポートタイプ	
536-059	安寿 折りたたみシャワーベンチ FC背付きタイプ	
536-060	安寿 折りたたみシャワーベンチ FC背付きタイプ	
536-061	安寿 折りたたみシャワーベンチ FC背付きタイプ	
83	536-442	安寿 ステンレス製浴槽台"あしびた"シリーズ 標準12-15

購入品(入浴)

スロープ

移動用リフト

自動お掃除機能

頁	メーカー品番	商品名
83	536-443	安寿 ステンレス製浴槽台“あしびた”シリーズ 標準12-15
	536-444	安寿 ステンレス製浴槽台“あしびた”シリーズ 標準15-20
	536-445	安寿 ステンレス製浴槽台“あしびた”シリーズ 標準15-20
	536-448	安寿 ステンレス製浴槽台“あしびた”シリーズ 標準17.5-25
	536-449	安寿 ステンレス製浴槽台“あしびた”シリーズ 標準17.5-25
	536-452	安寿 ステンレス製浴槽台“あしびた”シリーズ 標準・ソフト12-15
	536-454	安寿 ステンレス製浴槽台“あしびた”シリーズ 標準・ソフト15-20
	536-458	安寿 ステンレス製浴槽台“あしびた”シリーズ 標準・ソフト17.5-25
	536-492	安寿 ステンレス製浴槽台“あしびた”シリーズ ジャスト12-15
	536-493	安寿 ステンレス製浴槽台“あしびた”シリーズ ジャスト12-15
	536-494	安寿 ステンレス製浴槽台“あしびた”シリーズ ジャスト15-20
	536-495	安寿 ステンレス製浴槽台“あしびた”シリーズ ジャスト15-20
	536-496	安寿 ステンレス製浴槽台“あしびた”シリーズ ジャスト17.5-25
	536-497	安寿 ステンレス製浴槽台“あしびた”シリーズ ジャスト17.5-25
	536-501	安寿 ステンレス製浴槽台“あしびた”シリーズ ジャスト・ソフト12-15
	536-502	安寿 ステンレス製浴槽台“あしびた”シリーズ ジャスト・ソフト15-20
	536-503	安寿 ステンレス製浴槽台“あしびた”シリーズ ジャスト・ソフト17.5-25
	536-504	安寿 ステンレス製浴槽台“あしびた”シリーズ ジャスト・ソフト20-30
	536-630	安寿 ユニットバス対応浴槽手すり UST-130UB
	536-631	安寿 ユニットバス対応浴槽手すり UST-130UB
	536-632	安寿 ユニットバス対応浴槽手すり UST-130UB
	536-616	安寿 浴槽手すり UST-130R
	536-617	安寿 浴槽手すり UST-130R
	536-620	安寿 浴槽手すり UST-130R
	536-612	安寿 浴槽手すり UST-130N
	536-613	安寿 浴槽手すり UST-130N
	536-618	安寿 浴槽手すり UST-130N
	536-614	安寿 浴槽手すり UST-200N
	536-615	安寿 浴槽手すり UST-200N
	536-619	安寿 浴槽手すり UST-200N
	535-102	安寿 バスボード はねあげくん HS
	535-105	安寿 バスボード はねあげくん HL
	84	PN-L41521A
PN-L41521D		ワイドSPワンタッチU型 おりたたみN
PN-L41521BR		
PN-L41522A		シャワーチェア(ユクリア) ひじ掛け・背もたれタイプ(おりたたみ)
PN-L41522D		ワイドSPワンタッチ おりたたみN
PN-L41522BR		
PN-L41821A		シャワーチェア(ユクリア) ひじ掛け・背もたれタイプ(おりたたみ)
PN-L41821D		ミドルSPワンタッチ おりたたみN
PN-L41821BR		
PN-L42221A		シャワーチェア(ユクリア) 背もたれタイプ(おりたたみ)
PN-L42221D		ミドルワンタッチ おりたたみN
PN-L42221BR		
PN-L41421A		シャワーチェア(ユクリア) 背もたれタイプ(おりたたみ)
PN-L41421D		コンパクトワンタッチ おりたたみN
PN-L41421BR		
PN-L42021A		シャワーチェア(ユクリア) 腰当タイプ
PN-L42021D		ミドルSP腰当付 おりたたみN
PN-L42021BR		
PN-L40921A	シャワーチェア(ユクリア) 腰当タイプ	
PN-L40921D	コンパクト腰当付 おりたたみN	
PN-L40921BR		
PN-L41221A	シャワーチェア(ユクリア) ミドルSP回転おりたたみN	
PN-L41221D		
PN-L41221BR		
85	PN-L11720A	浴槽台(ユクリア) 軽量コンパクト1220
	PN-L11720D	浴槽台(ユクリア) 軽量コンパクト1220
	PN-L11720BR	浴槽台(ユクリア) 軽量コンパクト1220
	PN-L11726A	浴槽台(ユクリア) 軽量コンパクト1826
	PN-L11726D	浴槽台(ユクリア) 軽量コンパクト1826
	PN-L11726BR	浴槽台(ユクリア) 軽量コンパクト1826
	PN-L11820A	浴槽台(ユクリア) 軽量レギュラー1220
	PN-L11820D	浴槽台(ユクリア) 軽量レギュラー1220
	PN-L11820BR	浴槽台(ユクリア) 軽量レギュラー1220
	PN-L11826A	浴槽台(ユクリア) 軽量レギュラー1826

頁	メーカー品番	商品名
85	PN-L11826D	浴槽台(ユクリア) 軽量レギュラー1826
	PN-L11826BR	浴槽台(ユクリア) 軽量レギュラー1826
	PN-L11520A	浴槽台(ユクリア) ソフトコンパクト1220
	PN-L11520D	浴槽台(ユクリア) ソフトコンパクト1220
	PN-L11520BR	浴槽台(ユクリア) ソフトコンパクト1220
	PN-L11526A	浴槽台(ユクリア) ソフトコンパクト1826
	PN-L11526D	浴槽台(ユクリア) ソフトコンパクト1826
	PN-L11526BR	浴槽台(ユクリア) ソフトコンパクト1826
	PN-L11620A	浴槽台(ユクリア) ソフトレギュラー1220
	PN-L11620D	浴槽台(ユクリア) ソフトレギュラー1220
	PN-L11620BR	浴槽台(ユクリア) ソフトレギュラー1220
	PN-L11626A	浴槽台(ユクリア) ソフトレギュラー1826
	PN-L11626D	浴槽台(ユクリア) ソフトレギュラー1826
	PN-L11626BR	浴槽台(ユクリア) ソフトレギュラー1826
	PN-L12311A	入浴グリップ(ユクリア) UB専用コンパクト130脚付
	PN-L12311D	入浴グリップ(ユクリア) UB専用コンパクト130脚付
	PN-L12311BR	入浴グリップ(ユクリア) UB専用コンパクト130脚付
	PN-L12313A	入浴グリップ(ユクリア) UB専用コンパクト130脚付S(ショート脚タイプ)
	PN-L12313D	入浴グリップ(ユクリア) UB専用コンパクト130脚付S(ショート脚タイプ)
	PN-L12313BR	入浴グリップ(ユクリア) UB専用コンパクト130脚付S(ショート脚タイプ)
	PN-L12312A	入浴グリップ(ユクリア) UB専用コンパクト200脚付
	PN-L12312D	入浴グリップ(ユクリア) UB専用コンパクト200脚付
	PN-L12312BR	入浴グリップ(ユクリア) UB専用コンパクト200脚付
	PN-L12314A	入浴グリップ(ユクリア) UB専用コンパクト200脚付S(ショート脚タイプ)
	PN-L12314D	入浴グリップ(ユクリア) UB専用コンパクト200脚付S(ショート脚タイプ)
	PN-L12314BR	入浴グリップ(ユクリア) UB専用コンパクト200脚付S(ショート脚タイプ)
	PN-L12211A	入浴グリップ(ユクリア) コンパクト130
	PN-L12211D	入浴グリップ(ユクリア) コンパクト130
	PN-L12211BR	入浴グリップ(ユクリア) コンパクト130
	PN-L12011A	入浴グリップ(ユクリア) 130
	PN-L12011D	入浴グリップ(ユクリア) 130
	PN-L12011BR	入浴グリップ(ユクリア) 130
	PN-L12012A	入浴グリップ(ユクリア) 200
PN-L12012D	入浴グリップ(ユクリア) 200	
PN-L12012BR	入浴グリップ(ユクリア) 200	
PN-L10201A	すべり止めマット(ユクリア) Mサイズ	
PN-L10201D	すべり止めマット(ユクリア) Mサイズ	
PN-L10201BR	すべり止めマット(ユクリア) Mサイズ	
PN-L10202A	すべり止めマット(ユクリア) Lサイズ	
PN-L10202D	すべり止めマット(ユクリア) Lサイズ	
PN-L10202BR	すべり止めマット(ユクリア) Lサイズ	
86	19212	やわらかシャワーチェア クレオ 折りたたみ(防カビプラス) 腰当付390
	19213	やわらかシャワーチェア クレオ 折りたたみ(防カビプラス) 腰当付390
	19218	やわらかシャワーチェア クレオ (防カビプラス) 腰当付390
	19219	やわらかシャワーチェア クレオ (防カビプラス) 腰当付390
	19220	やわらかシャワーチェア クレオ (防カビプラス) 腰当付460
	19221	やわらかシャワーチェア クレオ (防カビプラス) 腰当付460
	19210	やわらかシャワーチェア クレオ 折りたたみ(防カビプラス) 背付390
	19211	やわらかシャワーチェア クレオ 折りたたみ(防カビプラス) 背付390
	19191	やわらかシャワーチェア クレオ 折りたたみ(防カビプラス) 背付460
	19190	やわらかシャワーチェア クレオ 折りたたみ(防カビプラス) 背付460
	19216	やわらかシャワーチェア クレオ (防カビプラス) 背付390
	19217	やわらかシャワーチェア クレオ (防カビプラス) 背付390
	19185	やわらかシャワーチェア クレオ (防カビプラス) 背付460
	19184	やわらかシャワーチェア クレオ (防カビプラス) 背付460
	19194	やわらかシャワーチェア クレオ 折りたたみ(防カビプラス) 肘掛付460
	19193	やわらかシャワーチェア クレオ 折りたたみ(防カビプラス) 肘掛付460
	19214	やわらかシャワーチェア クレオ 折りたたみ(防カビプラス) 肘掛付520
	19215	やわらかシャワーチェア クレオ 折りたたみ(防カビプラス) 肘掛付520
19188	やわらかシャワーチェア クレオ (防カビプラス) 肘掛付460	
19187	やわらかシャワーチェア クレオ (防カビプラス) 肘掛付460	
19222	やわらかシャワーチェア クレオ (防カビプラス) 肘掛付520	
19223	やわらかシャワーチェア クレオ (防カビプラス) 肘掛付520	
KRU182	くるくるチェアⅡ(O型シート)	
KRU183	くるくるチェアⅡ(穴無シート)	
KRU184	くるくるチェアⅡ(U型シート)	

購入品【入浴】

購入品【入浴】

頁	メーカー品番	商品名
86	KRU-172	くるくるチェアD(O型シート)
	KRU-173	くるくるチェアD(穴無シート)
	KRU-174	くるくるチェアD(U型シート)
87	40035	ポータブルトイレ さらくM 片付け簡単仕様 MS型普通便座
	40036	ポータブルトイレ さらくM 片付け簡単仕様 MY型やわらか便座
	40037	ポータブルトイレ さらくM 片付け簡単仕様 バケツA型用袋止め
	19182	ラククリーンバッグN
	19183	ラククリーンバッグN 抗菌プラス
	PN-L23406MB	家具調トイレ(座楽) ひじ掛けはねあげ プラスチック便座
	PN-L23407MB	家具調トイレ(座楽) ひじ掛けはねあげ ソフト便座
	PN-L23408MB	家具調トイレ(座楽) ひじ掛けはねあげ あたたか便座
	PN-L23416MB	家具調トイレ(座楽) ひじ掛けはねあげ 脱臭 プラスチック便座
	PN-L23417MB	家具調トイレ(座楽) ひじ掛けはねあげ 脱臭 ソフト便座
	PN-L23418MB	家具調トイレ(座楽) ひじ掛けはねあげ 脱臭 あたたか便座
	PN-L23206	家具調トイレ(座楽) コンパクト プラスチック便座
	PN-L23207	家具調トイレ(座楽) コンパクト ソフト便座
	PN-L23208	家具調トイレ(座楽) コンパクト あたたか便座
	PN-L23216	家具調トイレ(座楽) コンパクト 脱臭 プラスチック便座
	PN-L23217	家具調トイレ(座楽) コンパクト 脱臭 ソフト便座
	PN-L23218	家具調トイレ(座楽) コンパクト 脱臭 あたたか便座
PN-L23306	家具調トイレ(座楽) ベーシック プラスチック便座	
PN-L23307	家具調トイレ(座楽) ベーシック ソフト便座	
PN-L23308	家具調トイレ(座楽) ベーシック あたたか便座	
PN-L23316	家具調トイレ(座楽) ベーシック 脱臭 プラスチック便座	
PN-L23317	家具調トイレ(座楽) ベーシック 脱臭 ソフト便座	
PN-L23318	家具調トイレ(座楽) ベーシック 脱臭 あたたか便座	
88	PN-L23406	家具調トイレ(座楽) はねあげ プラスチック便座
	PN-L23407	家具調トイレ(座楽) はねあげ ソフト便座
	PN-L23408	家具調トイレ(座楽) はねあげ あたたか便座
	PN-L23416	家具調トイレ(座楽) はねあげ 脱臭 プラスチック便座
	PN-L23417	家具調トイレ(座楽) はねあげ 脱臭 ソフト便座
	PN-L23418	家具調トイレ(座楽) はねあげ 脱臭 あたたか便座
	PN-L23706	家具調トイレ(座楽) 昇降 プラスチック便座
	PN-L23707	家具調トイレ(座楽) 昇降 ソフト便座
	PN-L23708	家具調トイレ(座楽) 昇降 あたたか便座
	PN-L23716	家具調トイレ(座楽) 昇降 脱臭 プラスチック便座
	PN-L23717	家具調トイレ(座楽) 昇降 脱臭 ソフト便座
	PN-L23718	家具調トイレ(座楽) 昇降 脱臭 あたたか便座
	PN-L30200B	ポータブルトイレ(座楽) ラフィーネ プラスチック便座
	PN-L30200V	ポータブルトイレ(座楽) ラフィーネ プラスチック便座
	PN-L30200BE	ポータブルトイレ(座楽) ラフィーネ プラスチック便座
	PN-L30201B	ポータブルトイレ(座楽) ラフィーネ プラスチック便座(前後傾斜脚付き)
	PN-L30201V	ポータブルトイレ(座楽) ラフィーネ プラスチック便座(前後傾斜脚付き)
PN-L30206B	ポータブルトイレ(座楽) ラフィーネ 長穴プラスチック便座(前後傾斜脚付き)	
PN-L30206V	ポータブルトイレ(座楽) ラフィーネ 長穴プラスチック便座(前後傾斜脚付き)	
PN-L30202B	ポータブルトイレ(座楽) ラフィーネ ソフト便座(前後傾斜脚付き)	
PN-L30202V	ポータブルトイレ(座楽) ラフィーネ ソフト便座(前後傾斜脚付き)	
PN-L30203B	ポータブルトイレ(座楽) ラフィーネ あたたか便座(前後傾斜脚付き)	
PN-L30203V	ポータブルトイレ(座楽) ラフィーネ あたたか便座(前後傾斜脚付き)	
PN-L30211B	ポータブルトイレ(座楽) ラフィーネ 脱臭プラスチック便座(前後傾斜脚付き)	
PN-L30211V	ポータブルトイレ(座楽) ラフィーネ 脱臭プラスチック便座(前後傾斜脚付き)	
PN-L30216B	ポータブルトイレ(座楽) ラフィーネ 脱臭長穴プラスチック便座(前後傾斜脚付き)	
PN-L30216V	ポータブルトイレ(座楽) ラフィーネ 脱臭長穴プラスチック便座(前後傾斜脚付き)	
PN-L30212B	ポータブルトイレ(座楽) ラフィーネ 脱臭ソフト便座(前後傾斜脚付き)	
PN-L30212V	ポータブルトイレ(座楽) ラフィーネ 脱臭ソフト便座(前後傾斜脚付き)	
PN-L30213B	ポータブルトイレ(座楽) ラフィーネ 脱臭あたたか便座(前後傾斜脚付き)	
PN-L30213V	ポータブルトイレ(座楽) ラフィーネ 脱臭あたたか便座(前後傾斜脚付き)	
PN-L21525	家具調トイレ(座楽) シャワボット ひじ掛け昇降	
PN-L21515	家具調トイレ(座楽) シャワボット ベーシック	
90	533-330	安寿 ポータブルトイレ ちびくまくん FX-CP ちびくまくん
	533-550	安寿 ポータブルトイレ ちびくまくん FX-CP ちびくまくん
	533-332	安寿 ポータブルトイレ ちびくまくん FX-CPS ソフト便座
	533-560	安寿 ポータブルトイレ ちびくまくん FX-CPS ソフト便座
	533-333	安寿 ポータブルトイレ ちびくまくん FX-CPH 暖房便座
	533-570	安寿 ポータブルトイレ ちびくまくん FX-CPH 暖房便座
	533-334	安寿 ポータブルトイレ ちびくまくん FX-CPSP 快適脱臭

購入品【排池】

頁	メーカー品番	商品名
90	533-580	安寿 ポータブルトイレ ちびくまくん FX-CPSP 快適脱臭
	533-335	安寿 ポータブルトイレ ちびくまくん FX-CPHD 暖房・快適脱臭
	533-590	安寿 ポータブルトイレ ちびくまくん FX-CPHD 暖房・快適脱臭
	533-331	安寿 ポータブルトイレ ちびくまくん FX-CP 補高スぺーサーなし
	533-554	安寿 ポータブルトイレ ちびくまくん FX-CP 補高スぺーサーなし
	533-900	安寿 ポータブルトイレ ジャスピタ 標準便座
	533-920	安寿 ポータブルトイレ ジャスピタ 標準便座
	533-901	安寿 ポータブルトイレ ジャスピタ ソフト便座
	533-921	安寿 ポータブルトイレ ジャスピタ ソフト便座
	533-902	安寿 ポータブルトイレ ジャスピタ 暖房便座
	533-922	安寿 ポータブルトイレ ジャスピタ 暖房便座
	533-903	安寿 ポータブルトイレ ジャスピタ 標準便座・快適脱臭
	533-923	安寿 ポータブルトイレ ジャスピタ 標準便座・快適脱臭
	533-904	安寿 ポータブルトイレ ジャスピタ ソフト便座・快適脱臭
	533-924	安寿 ポータブルトイレ ジャスピタ ソフト便座・快適脱臭
	533-905	安寿 ポータブルトイレ ジャスピタ 暖房便座・快適脱臭
	533-925	安寿 ポータブルトイレ ジャスピタ 暖房便座・快適脱臭
	533-832	安寿 折りたたみ家具調トイレキャスター付 標準便座
	533-833	安寿 折りたたみ家具調トイレキャスター付 ソフト便座
	533-850	安寿 家具調トイレ セレクトRシリーズ ひじかけノーマル 標準 標準便座
	533-851	安寿 家具調トイレ セレクトRシリーズ ひじかけノーマル 標準 ソフト便座
	533-852	安寿 家具調トイレ セレクトRシリーズ ひじかけノーマル 標準 暖房便座
	533-853	安寿 家具調トイレ セレクトRシリーズ ひじかけノーマル 標準 標準快適脱臭
	533-854	安寿 家具調トイレ セレクトRシリーズ ひじかけノーマル 標準 ソフト快適脱臭
	533-855	安寿 家具調トイレ セレクトRシリーズ ひじかけノーマル 標準 暖房快適脱臭
	533-856	安寿 家具調トイレ セレクトRシリーズ ひじかけノーマル ワイド 標準便座
	533-857	安寿 家具調トイレ セレクトRシリーズ ひじかけノーマル ワイド ソフト便座
	533-858	安寿 家具調トイレ セレクトRシリーズ ひじかけノーマル ワイド 暖房便座
	533-859	安寿 家具調トイレ セレクトRシリーズ ひじかけノーマル ワイド 標準快適脱臭
	533-860	安寿 家具調トイレ セレクトRシリーズ ひじかけノーマル ワイド ソフト快適脱臭
	533-861	安寿 家具調トイレ セレクトRシリーズ ひじかけノーマル ワイド 暖房快適脱臭
	533-865	安寿 家具調トイレ セレクトRシリーズ ひじかけはね上げ 標準 標準便座
	533-866	安寿 家具調トイレ セレクトRシリーズ ひじかけはね上げ 標準 ソフト便座
533-867	安寿 家具調トイレ セレクトRシリーズ ひじかけはね上げ 標準 暖房便座	
533-868	安寿 家具調トイレ セレクトRシリーズ ひじかけはね上げ 標準 標準快適脱臭	
533-869	安寿 家具調トイレ セレクトRシリーズ ひじかけはね上げ 標準 ソフト快適脱臭	
533-870	安寿 家具調トイレ セレクトRシリーズ ひじかけはね上げ 標準 暖房快適脱臭	
533-871	安寿 家具調トイレ セレクトRシリーズ ひじかけはね上げ ワイド 標準便座	
533-872	安寿 家具調トイレ セレクトRシリーズ ひじかけはね上げ ワイド ソフト便座	
533-873	安寿 家具調トイレ セレクトRシリーズ ひじかけはね上げ ワイド 暖房便座	
533-874	安寿 家具調トイレ セレクトRシリーズ ひじかけはね上げ ワイド 標準快適脱臭	
533-875	安寿 家具調トイレ セレクトRシリーズ ひじかけはね上げ ワイド ソフト快適脱臭	
533-876	安寿 家具調トイレ セレクトRシリーズ ひじかけはね上げ ワイド 暖房快適脱臭	
533-880	安寿 家具調トイレ セレクトRシリーズ コンパクト 標準 標準便座	
533-881	安寿 家具調トイレ セレクトRシリーズ コンパクト 標準 ソフト便座	
533-882	安寿 家具調トイレ セレクトRシリーズ コンパクト 標準 暖房便座	
533-883	安寿 家具調トイレ セレクトRシリーズ コンパクト 標準 標準快適脱臭	
533-884	安寿 家具調トイレ セレクトRシリーズ コンパクト 標準 ソフト快適脱臭	
533-885	安寿 家具調トイレ セレクトRシリーズ コンパクト 標準 暖房快適脱臭	
533-818	安寿 家具調トイレ シャワボット AR-SA1 ライト	
92	8220	さわやかチェアPT 肘掛け自在タイプ
	8221	さわやかチェアPT 肘掛けはね上げタイプ
	8222	さわやかチェアPT ホット便座 肘掛け自在タイプ
	8223	さわやかチェアPT ホット便座 肘掛けはね上げタイプ
	19224	木製さらく 片付け簡単トイレシリーズ 肘掛け跳ね上げ 普通便座
	19225	木製さらく 片付け簡単トイレシリーズ 肘掛け跳ね上げ やわらか便座
	19226	木製さらく 片付け簡単トイレシリーズ 肘掛け跳ね上げ 暖房便座
	18510	木製トイレさらく コンパクトシリーズ 固定式肘掛けタイプ 普通便座
	18520	木製トイレさらく コンパクトシリーズ 固定式肘掛けタイプ やわらか便座
	18530	木製トイレさらく コンパクトシリーズ 固定式肘掛けタイプ 暖房便座
	18550	木製トイレさらく コンパクトシリーズ 跳ね上げ式肘掛けタイプ 普通便座
	18560	木製トイレさらく コンパクトシリーズ 跳ね上げ式肘掛けタイプ やわらか便座
	18570	木製トイレさらく コンパクトシリーズ 跳ね上げ式肘掛けタイプ 暖房便座
	45601	ポータブルトイレさらく Mシリーズ MS型
	45603	ポータブルトイレさらく Mシリーズ MS型
45611	ポータブルトイレさらく Mシリーズ MY型	

購入品【排池】

頁	メーカー品番	商品名
92	45613	ポータブルトイレきらく Mシリーズ MY型
	45621	ポータブルトイレきらく Mシリーズ MH型
	45623	ポータブルトイレきらく Mシリーズ MH型
	533-940	安寿 家具調トイレ セレクトR 自動ラップ ノーマルタイプ 標準便座
	533-941	安寿 家具調トイレ セレクトR 自動ラップ ノーマルタイプ ソフト便座
	533-942	安寿 家具調トイレ セレクトR 自動ラップ ノーマルタイプ 暖房便座
	533-943	安寿 家具調トイレ セレクトR 自動ラップ はねあげタイプ 標準便座
	533-944	安寿 家具調トイレ セレクトR 自動ラップ はねあげタイプ ソフト便座
	533-945	安寿 家具調トイレ セレクトR 自動ラップ はねあげタイプ 暖房便座
	533-946	専用凝固剤
93	533-947	専用フィルムカセット
	PN-L52002	温水洗浄便座付補高便座 本体リモコンタイプ 補高便座5cmタイプ
	PN-L52001	温水洗浄便座付補高便座 本体リモコンタイプ 補高便座3cmタイプ
	PN-L52012	温水洗浄便座付補高便座 壁掛けリモコンタイプ 補高便座5cmタイプ
	PN-L52011	温水洗浄便座付補高便座 壁掛けリモコンタイプ 補高便座3cmタイプ
	EWCS441S-39R	ウォシュレット付補高便座 アプリコットF2タイプ 補高便座5cmタイプ
	EWCS451S-39R	ウォシュレット付補高便座 アプリコットF2タイプ 補高便座3cmタイプ
	EWCS441S-47	ウォシュレット付補高便座 S1タイプ 補高便座5cmタイプ
	EWCS451S-47	ウォシュレット付補高便座 S1タイプ 補高便座3cmタイプ
	EWCS441S-49	ウォシュレット付補高便座 SBタイプ 補高便座5cmタイプ
EWCS451S-49	ウォシュレット付補高便座 SBタイプ 補高便座3cmタイプ	

購入品【排泄】

年齢早見表 2021年度版

生年	西暦	年齢	干支
大正4年	1915年	106歳	卯
大正5年	1916年	105歳	辰
大正6年	1917年	104歳	巳
大正7年	1918年	103歳	午
大正8年	1919年	102歳	未
大正9年	1920年	101歳	申
大正10年	1921年	100歳	酉
大正11年	1922年	99歳	戌
大正12年	1923年	98歳	亥
大正13年	1924年	97歳	子
大正14年	1925年	96歳	丑
大正15年／昭和1年	1926年	95歳	寅
昭和2年	1927年	94歳	卯
昭和3年	1928年	93歳	辰

生年	西暦	年齢	干支
昭和4年	1929年	92歳	巳
昭和5年	1930年	91歳	午
昭和6年	1931年	90歳	未
昭和7年	1932年	89歳	申
昭和8年	1933年	88歳	酉
昭和9年	1934年	87歳	戌
昭和10年	1935年	86歳	亥
昭和11年	1936年	85歳	子
昭和12年	1937年	84歳	丑
昭和13年	1938年	83歳	寅
昭和14年	1939年	82歳	卯
昭和15年	1940年	81歳	辰
昭和16年	1941年	80歳	巳
昭和17年	1942年	79歳	午

生年	西暦	年齢	干支
昭和18年	1943年	78歳	未
昭和19年	1944年	77歳	申
昭和20年	1945年	76歳	酉
昭和21年	1946年	75歳	戌
昭和22年	1947年	74歳	亥
昭和23年	1948年	73歳	子
昭和24年	1949年	72歳	丑
昭和25年	1950年	71歳	寅
昭和26年	1951年	70歳	卯
昭和27年	1952年	69歳	辰
昭和28年	1953年	68歳	巳
昭和29年	1954年	67歳	午
昭和30年	1955年	66歳	未
昭和31年	1956年	65歳	申